

# CATÁLOGO

▶ material

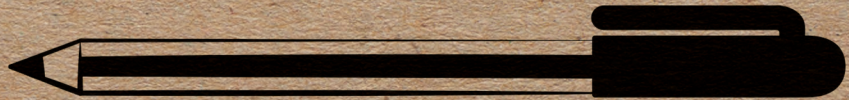

# DE OFICINA

# 2020

**100%**  
reciclado

¡POR UN MUNDO MÁS SOSTENIBLE!

 **FFICE24<sup>®</sup>**

Ejecutivo de cuenta

Teléfono

e-mail

Nº Cliente

Call Center

Teléfono

e-mail

## ACCESO WEB

Usuario

Contraseña

Infórmarnos de tu Nº de cliente y dirección de envío al realizar tus pedidos.



# ¿CÓMO USAR tu catálogo?

## CATEGORÍA

Este catálogo está dividido en 15 categorías de producto diferenciadas por colores.

## SUB-CATEGORÍA

Facilita la búsqueda de productos englobados bajo un segmento específico.

## ENVASE

**RECOMENDADO**  
Cantidad de unidades de un mismo producto que vienen en una caja. El envase es meramente informativo. Los productos se pueden comprar unitariamente a menos que se especifique lo contrario.

## CÓDIGO PRODUCTO

Este código es único para cada producto. Evita errores al realizar el pedido.

## ECOLÓGICOS

Icono que destaca los productos amigables con el medio ambiente.

## PICTOGRAMAS

Iconos que destacan las principales características de los productos.

## LETRA CLAVE

Corresponde a cada uno de los artículos de la página. Cada artículo contiene la marca y nombre del producto. El texto explica brevemente sus características.



### A. Cinta perfiladora

Cinta para proteger y recubrir. Ideal para fijación de planos. Se adapta a distintos tipos de superficies y se despega fácilmente sin dejar marcas. Pack 6 unidades.

| Código  | Medida       | € |
|---------|--------------|---|
| F260062 | 25mm. x 45m. | 0 |
| F260705 | 48mm. x 45m. | 0 |



### B. Cinta PP Tesapack® silenciosa

Cinta de embalaje de polipropileno con adhesivo, libre de disolventes. Desenrollado silencioso.

| Código  | Color        | Medida       | € |
|---------|--------------|--------------|---|
| F249297 | Transparente | 50mm. x 66m. | 0 |
| F249295 | Marrón       | 50mm. x 66m. | 0 |

## PORTARROLLOS DE CINTA ADHESIVA

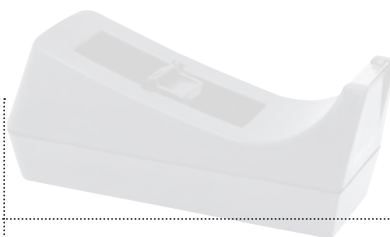

### C. Portarrollos de cinta Eco

Portarrollos para rollos de 19mm. x 33m. Color negro. Dimensiones: 166 x 70 x 77mm.

| Código | € |
|--------|---|
| 170105 | 0 |



### D. Portarrollos de cinta diseño perro

Portarrollos de divertido diseño en forma de perro. Para rollos de 19mm. x 33m. Incluye un rollo de 19mm. x 33m.



















| Código  | € |
|---------|---|
| F261529 | 0 |

# PICTO-

.....▶ *gramas*

|   |                               |
|---|-------------------------------|
|    | Información                   |
|    | Envase recomendado            |
|    | Producto ecológico            |
|    | Formato                       |
|    | Gramaje                       |
|    | Número de hojas               |
|  | Hojas sin rayado              |
|  | Hojas con rayado horizontal   |
|  | Hojas con rayado cuadrícula   |
|  | Hojas con rayado milimetrado  |
|  | Hojas con bandas de color     |
|  | Número de taladros            |
|  | Capacidad de perforación      |
|  | Portada flexible              |
|  | Portada rígida                |
|  | Portada de cartón             |
|  | Portada de polipropileno      |
|  | Diámetro de mina              |
|  | Graduación de mina de grafito |

|   |                                     |
|---|-------------------------------------|
|    | Lápiz sin goma de borrar            |
|    | Forma del lápiz                     |
|    | Punta cónica                        |
|    | Punta biselada                      |
|    | Punta fina                          |
|    | Rotuladores para pizarra verde      |
|  | Rotuladores para pizarra blanca     |
|  | Rotuladores para pizarra de cristal |
|  | Pizarra panorámica                  |
|  | Impresión Inkjet (blanco y negro)   |
|  | Impresión láser (blanco y negro)    |
|  | Impresión Inkjet (color)            |
|  | Impresión láser (color)             |
|  | Número de dígitos                   |
|  | Pulgadas pantalla                   |
|  | Peso                                |
|  | Capacidad (litros)                  |
|  | Escribe sobre CD's                  |
|  | Magnético                           |

|   |                                  |
|---|----------------------------------|
|    | Silencioso                       |
|    | Grapado abierto                  |
|    | Grapado cerrado                  |
|    | Grapado plano                    |
|    | Grapado clavado                  |
|    | Grapado "Flat Clinch"            |
|  | Profundidad de entrada del papel |
|  | Destruye en partículas           |
|  | Destruye en tiras                |
|  | Destruye grapas                  |
|  | Destruye CD's                    |
|  | Destruye tarjetas                |
|  | Destruye clips                   |
|  | Destructora manual               |
|  | Destructora automática           |
|  | Número de usuarios recomendado   |
|  | Conexión por USB                 |
|  | Conexión inalámbrica             |
|  | No contiene gluten               |

A top-down view of various office supplies scattered on a teal background. Items include yellow paper, black and white paper clips, yellow and white tape, a pair of black scissors, a yellow paper airplane, a black pen, a yellow pencil, a black pencil, a roll of clear tape, and a yellow folder.

**OFFICE24<sup>®</sup>.net**



*Tienda especializada en material de oficina, material escolar y mobiliario*

info@office24.net ★ 902 024 174 ★ 93 783 5398 ★ Calle Miño 112, Naves 6 - 7 Terrassa, Barcelona 08223



Visita nuestra

▶ **TIENDA**

**ONLINE**

**OFFICE24.net**

**PAGO 100% SEGURO**

Tarjeta de crédito, PayPal y más...

**ENVÍOS A TODA ESPAÑA**

Península y Baleares.

**ENTREGA EN 24 HORAS**

Para todos nuestros productos en stock.  
\*48 horas para envíos a Baleares.

**ENVÍO GRATIS**

Para compras a partir de 36€ + iva

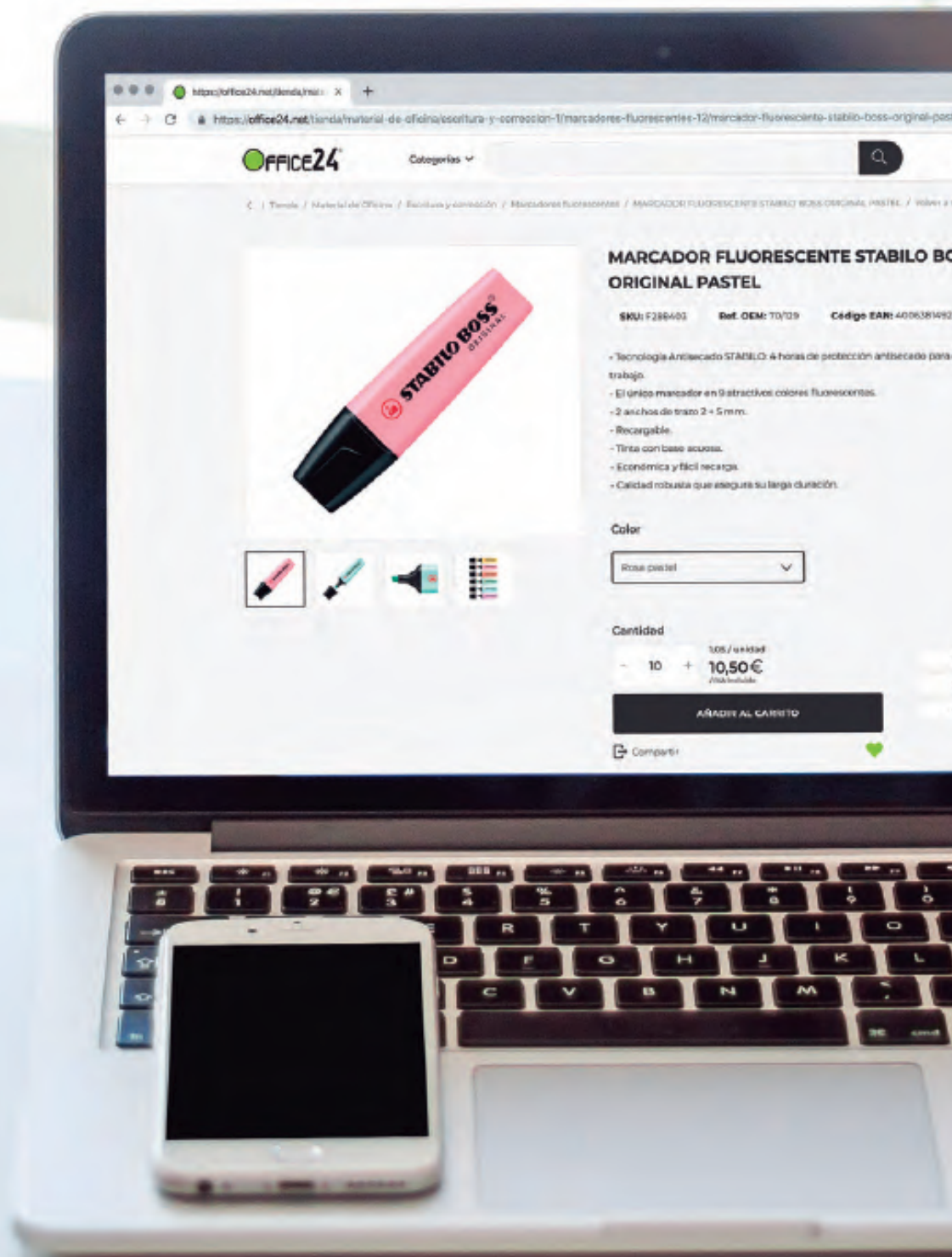

# IR GROUP

**OFFICE24** pertenece a **IR**, un grupo fundado en 1992 por profesionales con una experiencia de más de 30 años en el sector de la distribución de material de oficina, es hoy un líder europeo en la producción y distribución de consumibles.

04

gebos

02

IR GROUP

OFFICE24®  
DSO  
OFFICE SUPPLIES

01

03



## 1 REGGIO EMILIA

Sede central de **IR GROUP** y centro de producción de consumibles en Italia.

Graphicjet®



## 2 BARCELONA

Centro de distribución **Office24/DSO** en la Península Ibérica.

## 3 VALENCIA

Centro de distribución **Office24/DSO** en la Península Ibérica.



## 4 BENSHEIM

Centro de distribución **IR GROUP** en Alemania.

# Graphicjet®



*Cartuchos regenerados con amor*

**Nuestro compromiso con el medio ambiente**



**Italiana Riprografia s.r.l.**



I.R. ITALIANA RIPROGRAFIA s.r.l.

Via degli Artigiani, 7 - 42019 Bosco di Scandiano (RE) Italy

Tel: +39 0522 766011 - Fax: +39 0522 766744 - [www.itrip.it](http://www.itrip.it) - [info@itrip.it](mailto:info@itrip.it)



# ¡QUE NO TE ARRUINEN LA FIESTA!

**Encuentra todo  
en tinta, tóner y  
recambios para  
tu equipo al mejor  
precio.**

Somos distribuidores de  
las marcas número 1.



# Infor mática

ALFOMBRILLAS ECOLÓGICAS  
FELLOWES EARTH SERIES

Página 014



002 Dispositivos de almacenamiento  
002 CD's, DVD's y Blu-ray  
003 Fundas y cajas para CD, DVD...  
004 Memorias USB  
005 Discos duros externos  
005 Tarjetas de memoria  
006 Complementos para dispositivos de almacenamiento  
006 Replicadores de puertos  
007 Power banks  
008 Cargadores  
009 SAI - Sistemas de Alimentación Ininterrumpida  
009 Ratones  
009 Con cable  
011 Inalámbricos  
012 Teclados  
012 Con cable  
013 Kit teclado + ratón  
013 Con cable  
013 Inalámbrico  
014 Reposamuñecas y alfombrillas

014 Para ratón  
016 Para teclado  
017 Auriculares  
017 De botón  
017 De diadema  
017 Altavoces  
017 USB  
018 Bluetooth  
018 Web cams  
018 Cables y adaptadores  
018 USB y micro USB  
019 Audio  
020 Vídeo  
021 Red  
021 Cables de seguridad  
022 Regletas  
023 Organizadores de cables  
023 Filtros de privacidad  
024 Productos de limpieza para artículos electrónicos  
024 Aire comprimido  
024 Líquidos y geles limpiadores

025 Toallitas limpiadoras  
026 Paños y gamuzas de limpieza  
026 Kits de limpieza  
027 Pilas  
027 Alcalinas  
027 Recargables  
028 De botón  
028 Especiales  
028 Cargadores de pilas  
029 Accesorios para smartphones y tablets  
029 Cables y cargadores  
030 Soportes  
031 Fundas para tablet y portátil  
031 Mochilas, maletines, maletas y accesorios de viaje  
031 Mochilas  
033 Maletines  
035 Bolsos  
035 Maletas y trolleys

# ¿Cómo elegir un CD/DVD?

Es vital conocer cuáles son nuestras necesidades de almacenamiento para escoger el soporte óptico más adecuado.

## CD - R

Un CD - R es un formato de disco compacto grabable. Se puede grabar en varias sesiones, sin embargo, la información agregada no puede ser borrada ni sobrescrita.

## CD - RW

Que un CD sea regrabable significa que puede utilizar el disco más de una vez y que el contenido del disco se puede borrar y reescribir.

## Blu - Ray

Es un formato de disco óptico de nueva generación para vídeo de alta definición y almacenamiento de datos de alta densidad.

## DVD - R

Un DVD - Recordable (DVD grabable) es un disco óptico con mayor capacidad de almacenamiento que un CD - R, normalmente 4,7 GB (en lugar de los 700 MB de almacenamiento estándar de los CD).

## DVD - RW

Se trata de un DVD regrabable en el que se puede grabar y borrar información varias veces.

## CD / DVD imprimible

CD's y DVD's con la superficie imprimible mediante impresoras especialmente preparadas.

## DVD + R

El DVD + R es un disco óptico grabable solo una vez. Este formato de disco es lo mismo que el DVD - R pero creado por otra alianza de fabricantes. A día de hoy un 90% de los lectores y grabadores son compatibles con ambos formatos.

## Lightscribe

Es una tecnología desarrollada para etiquetar el anverso de un CD o DVD usando el propio láser de la grabadora. Para su utilización es necesario usar discos y grabadoras especialmente preparadas. El grabado es monocromático.



## DISPOSITIVOS DE ALMACENAMIENTO

### SOPORTES ÓPTICOS



## maxell

### A. CD's y DVD's Maxell

CD's y DVD's ideales para grabar datos, texto, vídeo, fotografías y otros documentos. De grabación única que asegura que los datos grabados no pueden ser alterados.

| Código   | Tipo  | Modelo       | Capacidad | Re - grab. | Presentación | €    |
|----------|-------|--------------|-----------|------------|--------------|------|
| F424535  | CD-R  | Maxell 52X   | 700 MB    | No         | Bobina 25 u. | n.d. |
| F424536  | CD-R  | Maxell 52X   | 700 MB    | No         | Bobina 50 u. | n.d. |
| F343694* | CD-R  | Maxell 52X   | 700 MB    | No         | Bobina 50 u. | n.d. |
| F424527  | DVD-R | DVD-R Maxell | 4,7 GB    | No         | Bobina 10 u. | n.d. |
| F424526  | DVD-R | DVD-R Maxell | 4,7 GB    | No         | Bobina 25 u. | n.d. |
| F424510* | DVD-R | DVD-R Maxell | 4,7 GB    | No         | Bobina 50 u. | n.d. |

\* Superficie imprimible.



Verbatim

### A. CD's, DVD's, y Blue - Ray Verbatim

CD's, DVD's y Blue - Ray para la grabación de tus piezas audiovisuales. Disponibles en múltiples formatos y capacidades para que escojas el que mejor se adapte a tus necesidades.

| Código  | Tipo   | Modelo            | Capacidad | Re - grab. | Presentación          | €    |
|---------|--------|-------------------|-----------|------------|-----------------------|------|
| F251582 | CD-R   | Super AZO 52      | 700 MB    | No         | Jewel Case 10 u.      | n.d. |
| F251589 | CD-R   | Datalife 52       | 700 MB    | No         | Slim Case 10 u.       | n.d. |
| F266739 | CD-R   | Datalife 52       | 700 MB    | No         | Bobina 10 u.          | n.d. |
| F251583 | CD-R   | Super AZO 52      | 700 MB    | No         | Bobina 25 u.          | n.d. |
| C16443  | CD-R   | Datalife 52       | 700 MB    | No         | Bobina 25 u.          | n.d. |
| C18741  | CD-R   | CD-R 52           | 700 MB    | No         | Bobina 25 u.          | n.d. |
| F249975 | CD-R   | Super AZO 52      | 700 MB    | No         | Bobina 50 u.          | n.d. |
| F251597 | CD-R   | Super AZO 52      | 700 MB    | No         | Bobina 100 u.         | n.d. |
| F251590 | CD-R   | Super AZO 52      | 700 MB    | No         | Jewel Case 10 u.      | n.d. |
| F251595 | CD-RW  | DataLifePlus 1 2x | 700 MB    | Sí         | Jewel Case 10 u.      | n.d. |
| F266735 | DVD-R  | 16x Advanced AZO  | 4,7 GB    | No         | Pack 5 u.             | n.d. |
| F266741 | DVD-R  | 16x Advanced AZO  | 4,7 GB    | No         | Slim Case 5 u.        | n.d. |
| F251605 | DVD-R  | 16x Advanced AZO  | 4,7 GB    | No         | Bobina 10 u.          | n.d. |
| F251611 | DVD-R  | 16x Advanced AZO  | 4,7 GB    | No         | Bobina 25 u.          | n.d. |
| C18377  | DVD-R  | 16x Advanced AZO  | 4,7 GB    | No         | Bobina 50 u.          | n.d. |
| C16400  | DVD-R  | 16x Advanced AZO  | 4,7 GB    | No         | Slim Case imp. 10 u.  | n.d. |
| C17203  | DVD-R  | 16x Advanced AZO  | 4,7 GB    | No         | Bobina imp. 25 u.     | n.d. |
| F266736 | DVD+R  | 16x Advanced AZO  | 4,7 GB    | No         | Jewel Case 5 u.       | n.d. |
| F251604 | DVD+R  | 16x Advanced AZO  | 4,7 GB    | No         | Bobina 10 u.          | n.d. |
| C16413  | DVD+R  | 16x Advanced AZO  | 4,7 GB    | No         | Bobina 25 u.          | n.d. |
| F251619 | DVD+R  | 16x Advanced AZO  | 4,7 GB    | No         | Bobina 50 u.          | n.d. |
| C16469  | DVD+R  | 16x Advanced AZO  | 4,7 GB    | No         | Jewel Case imp. 10 u. | n.d. |
| C17205  | DVD+R  | 16x Advanced AZO  | 4,7 GB    | No         | Bobina imp. 25 u.     | n.d. |
| C19533  | DVD+R  | 8x Advanced AZO   | 8,5 GB    | No         | Jewel Case 5 u.       | n.d. |
| C8571   | DVD-RW | 4x Advanced SERL  | 4,7 GB    | Sí         | Jewel Case 5 u.       | n.d. |
| F266737 | DVD-RW | 4x Advanced SERL  | 4,7 GB    | Sí         | Bobina 10 u.          | n.d. |
| F251621 | DVD-RW | 4x Advanced SERL  | 4,7 GB    | Sí         | Bobina 25 u.          | n.d. |
| F266738 | DVD+RW | 4x Advanced SERL  | 4,7 GB    | Sí         | Bobina 10 u.          | n.d. |
| F251623 | DVD+RW | 4x Advanced SERL  | 4,7 GB    | Sí         | Bobina 25 u.          | n.d. |
| F257312 | BD-R   | 6x Single Layer   | 25 GB     | No         | Jewel Case 5 u.       | n.d. |
| F265267 | BD-RE  | 2x Single Layer   | 25 GB     | No         | Jewel Case 5 u.       | n.d. |

## COMPLEMENTOS PARA SOPORTES ÓPTICOS



### B. Sobres blancos para CD / DVD

Sobres de papel humectables para CD's y DVD's de 12,5 x 12,5 cm. Ventana 10,8 cm. de diámetro. Paquete de 50 unidades.

| Código  | Color                                       | Contenido  | €    |
|---------|---|------------|------|
| F258722 | <input type="checkbox"/> Blanco             | Paq. 50 u. | 3,95 |
| F263406 | <input checked="" type="checkbox"/> Surtido | Paq. 50 u. | 5,77 |



### C. Bolsillo para CD / DVD adhesivo

Bolsillo de plástico transparente autoadhesivo con solapa. Ideal para almacenar CD's y DVD's protegiéndolos del polvo, la suciedad y la abrasión.

| Código  | Contenido    | €     |
|---------|--------------|-------|
| F252206 | Bolsa 10 u.  | 5,75  |
| F252214 | Bolsa 100 u. | 46,05 |

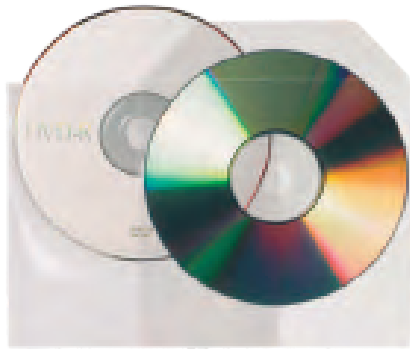

### A. Bolsillo para CD / DVD no adhesivo

Bolsillo de plástico transparente con solapa. Ideal para almacenar CD's y DVD's protegiéndolos del polvo, la suciedad y la abrasión.

| Código  | Contenido    | €     |
|---------|--------------|-------|
| F252217 | Bolsa 25 u.  | 6,77  |
| F423972 | Bolsa 100 u. | 13,98 |



### B. Bolsillo para CD / DVD Fellowes

Sobres transparentes con solapa fabricados en plástico flexible transparente. Ideales para el almacenaje y transporte de CD's y DVD's. Pack de 100 sobres.

| Código  | €     |
|---------|-------|
| F356466 | 14,60 |



### C. Fundas para CD / DVD con taladros

Fundas con banda al margen con perforación multitaladro. Fabricadas en polipropileno cristal. Con capacidad para 3 CD's o DVD's. Bolsa de 10 unidades.

| Código  | Capacidad | Contenido   | €    |
|---------|-----------|-------------|------|
| F244108 | 3 CD's    | Bolsa 10 u. | 5,96 |



### D. Cajas Slim para CD

Estuche individual para guardar, archivar, transportar y proteger CD's. Fabricado en plástico resistente. Parte delantera en colores surtidos (azul, rojo, verde y transparente). Carátula personalizable. Pack de 25 unidades.

| Código  | €     |
|---------|-------|
| F257064 | 10,35 |



### E. Cajas Estándar y Slim para DVD

Estuche con capacidad para un DVD. Fabricado en plástico flexible resistente. Cubierta personalizable. Disponible en dos modelos: estándar y slim.

| Código  | Modelo   | Contenido  | €    |
|---------|----------|------------|------|
| F268246 | Estándar | Pack 5 u.  | 5,49 |
| F356363 | Slim     | Pack 10 u. | 6,27 |

## MEMORIAS USB



### F. Memoria USB 2.0 Classic

Memoria flash USB de diseño clásico con capucha protectora. USB 2.0.

| Código  | Capacidad | €    |
|---------|-----------|------|
| F253463 | 16 GB     | n.d. |
| F253461 | 32 GB     | n.d. |
| F262610 | 64 GB     | n.d. |



### A. Memoria USB DataTraveler® G4

Disponible en colores múltiples según capacidad. Rendimiento a nivel de USB 3.0 y retrocompatible con USB 2.0. Enganche de colores para llavero. Práctica tapa que protege el conector USB y los datos del usuario.

| Código  | Capacidad | €    |
|---------|-----------|------|
| F343476 | 16 GB     | n.d. |
| F266148 | 32 GB     | n.d. |



### B. Memoria USB DT SE9

Diseño sin tapa, elegante y funcional. Rendimiento USB 3.0 para una inmejorable transferencia de datos. Capacidad de hasta 128GB para que tenga sus archivos digitales donde quiera que vaya.

| Código  | Capacidad | €    |
|---------|-----------|------|
| F262558 | 16 GB     | n.d. |
| F267862 | 32 GB     | n.d. |
| F347899 | 64 GB     | n.d. |
| F263738 | 128 GB    | n.d. |



### C. Memoria USB DT50

Unidad Flash USB ligera, disponible en distintas capacidades GB. El compacto diseño de la unidad sin capuchón incorpora una carcasa metálica, con códigos de colores en función de su capacidad. La rapidez de la unidad USB 3.0 garantiza la transferencia rápida y sencilla de datos. Retrocompatible con los actuales puertos USB 2.0.

| Código  | Capacidad | €    |
|---------|-----------|------|
| F347896 | 16 GB     | n.d. |
| F347897 | 32 GB     | n.d. |
| F347898 | 64 GB     | n.d. |
| F339419 | 128 GB    | n.d. |

## DISCOS DUROS EXTERNOS



### D. Disco duro Canvio Basics Black

Disco duro de 2,5" con conexión USB 3.0. Ligero y pequeño. Plug & Play. Compatible con PC y Mac (requiere formatear). Dimensiones: 7 x 11,8 x 2,1 cm. Peso aprox: 150 g.

| Código  | Capacidad | €    |
|---------|-----------|------|
| F258425 | 1 TB      | n.d. |
| F259850 | 2 TB      | n.d. |
| F425492 | 3 TB      | n.d. |
| F425493 | 4 TB      | n.d. |

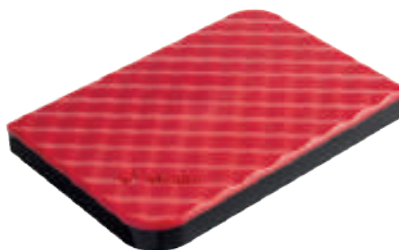

### E. Disco duro Store 'n' Go

Disco duro de 2,5" con conexión USB 3.0. Ligero y pequeño. Plug and Play. Diversos colores. Compatible con PC y Mac. Dimensiones: 8,1 x 11,9 x 1,4 cm. Peso: 175 g.

| Código  | Capacidad | €    |
|---------|-----------|------|
| F268175 | 1 TB      | n.d. |

## TARJETAS DE MEMORIA



### F. Tarjeta de memoria SDHC™

Dispositivo de almacenamiento resistente y duradero. Diseño moderno. Clase 10.

| Código  | Capacidad | €    |
|---------|-----------|------|
| F268159 | 8 GB      | n.d. |
| F268161 | 32 GB     | n.d. |

## COMPLEMENTOS PARA DISPOSITIVOS DE ALMACENAMIENTO



### A. Bolsillos para USB adhesivos

Bolsillos autoadhesivos para USB que ofrecen una solución práctica para guardarlos y protegerlos. Cada bolsillo contiene un cierre adhesivo individual. Además, incluye una carpetilla de organización para pegar las fundas y ordenar los USB. La carpeta tiene capacidad para 4 fundas USB.

| Código  | Contenido                | €    |
|---------|--------------------------|------|
| F423974 | 10 fundas + 1 carpetilla | 3,78 |

## REPLICADORES DE PUERTOS



**hama.**

### B. Hub 4 puertos USB 2.0 Hama

Hub para conectar hasta 4 dispositivos USB simultáneamente. Alimentación a través de la toma USB de un PC / portátil. Cable USB integrado. Adecuado y probado para USB 2.0 y compatible con USB 1.1.

| Código  | €    |
|---------|------|
| F363313 | n.d. |



**hama.**

### C. Hub 4 puertos USB 3.1 Hama

Hub de 4 puertos USB Tipo-C. Tecnología SuperSpeed. Velocidades de transferencia de datos de hasta 5 Gbps. Alimentación a través del puerto USB de un PC / portátil. Cable USB integrado. Adecuado y probado para USB 3.1 Gen 1 y compatible con dispositivos USB 3.0 y 2.0.

| Código  | €    |
|---------|------|
| F363314 | n.d. |



Kensington

### D. Hub 4 puertos USB 3.0 Kensington

Conecta tus periféricos a cualquiera de los cuatro puertos USB disponibles. Gran velocidad de transferencia gracias a la tecnología USB 3.0. Funcionamiento Plug & Play: conecta el hub a tu dispositivo y estará listo para funcionar automáticamente sin descarga de drivers.

| Código  | €    |
|---------|------|
| F344592 | n.d. |



Kensington

### E. Hub 4 puertos USB 3.0 + cargador Kensington

Hub con cuatro puertos USB 3.0 de carga y sincronización. Altas velocidades de transferencia gracias a la tecnología USB 3.0. Funcionamiento Plug & Play: conecta el hub a tu dispositivo y estará listo para funcionar automáticamente sin descarga de drivers.

| Código  | €    |
|---------|------|
| F347910 | n.d. |



Kensington

### A. Hub 3 puertos USB 3.0 + adaptador de red Kensington

Incluye un puerto Ethernet para conexión a Internet por cable. Incorpora tres puertos USB 3.0 para ampliación de dispositivos. Es compatible con velocidades de transferencia de hasta 5 Gbps, 10 veces más rápidas que USB 2.0. Funcionamiento Plug&Play sencillo tras la instalación única del controlador.

| Código  | €    |
|---------|------|
| F347911 | n.d. |



Kensington

### B. Replicador de puertos SD3500

El replicador Kensington USB 3.0 te permite convertir un USB en seis y recuperar el acceso a todos tus periféricos, incluyendo impresora, disco duro externo, escáner, teclado y ratón, altavoces de audio 2.0 e incluso un monitor de vídeo 1080HD.

| Código  | €    |
|---------|------|
| F347907 | n.d. |



Kensington

### C. Replicador SD3600 y SD3640

Vídeo HD doble de 1080 a un monitor externo mediante conexiones HDMI, VGA o DVI. Dos puertos USB 3.0 delanteros compatibles con las transferencias de datos de alta velocidad de hasta 5 Gbps. Cuatro puertos USB 2.0 traseros para accesorios periféricos. Compatible con Windows 10, 8.1, 8, 7.

| Código  | Modelo | €    |
|---------|--------|------|
| F347909 | SD3600 | n.d. |
| F364439 | SD3650 | n.d. |



Kensington

### D. Replicador de puertos doble

Ideal para portátiles o ultrabooks USB-C o USB 3.0, y monitores que admitan hasta 2K. Tecnología de conexión: USB-C o USB 3.0. Suministro de energía por USB-C: admite USB-C PD 3.0. Compatibilidad: solo macOS 10.13, Windows 7 y Windows 10. Número de monitores admitidos: 2. Puertos de vídeo: 1 x HDMI v1.3 y 1 x DisplayPort v1.1.

| Código  | €    |
|---------|------|
| F364440 | n.d. |

## POWER BANKS



**hama.**

### E. Power Bank Hama

Batería móvil adicional para la fuente de alimentación externa de cámaras fotográficas (con función de carga USB), cargadores de batería USB específicos u otros dispositivos móviles. Indicador de capacidad LED integrado.

| Código  | Miliamperio-hora | €    |
|---------|------------------|------|
| F363389 | 7.800            | n.d. |



**DURACELL**

### F. Power Bank Duracell

Power Bank de alta capacidad diseñado para proporcionar múltiples cargas. Con dos puertos de salida. Carga simultánea: carga la Power Bank y cualquier dispositivo mediante USB. Compatibilidad universal.

| Código  | Miliamperio-hora | €    |
|---------|------------------|------|
| F425149 | 3.350            | n.d. |
| F425147 | 6.700            | n.d. |
| F424888 | 10.050           | n.d. |





### A. Power Bank Complete 5200 Leitz

Cargador USB de alta velocidad portátil para smartphones y tabletas que carga 2 dispositivos a la vez. Con revestimiento de goma en la parte frontal para un tacto suave.

| Código  | Miliamperio-hora | €    |
|---------|------------------|------|
| F364448 | 5.200            | n.d. |



### B. Power Bank Complete 10400 Leitz

Cargador USB de alta velocidad portátil para smartphones y tabletas que carga 2 dispositivos a la vez. Con revestimiento de goma en la parte frontal para un tacto suave.

| Código  | Miliamperio-hora | €    |
|---------|------------------|------|
| F364449 | 10.400           | n.d. |

## CARGADORES



Kensington

### C. Adaptador de viaje internacional

Proporciona una carga simultánea y profesional de hasta tres dispositivos. Los puertos USB dobles facilitan la carga de los smartphones y tablets, incluidos iPhone®, iPad®, Galaxy S®, Microsoft® Surface™ u otros dispositivos favoritos. Tipos de enchufes de extracción para EEUU, Japón, Australia, China, Reino Unido y Europa que funcionan en más de 150 países. Conecte un portátil y cargue dos dispositivos móviles a la vez.

| Código  | €    |
|---------|------|
| F348325 | n.d. |



**hama.**

### D. Cargador universal para portátil Hama

Cargador portátil con indicador de función LED que proporciona información sobre el estado del dispositivo. La brida de gancho ayuda a que los cables no se enreden. 10 adaptadores adicionales para varios modelos de fabricantes populares. Desconexión en caso de cortocircuito o sobrecalentamiento.

| Código  | Potencia de salida | €    |
|---------|--------------------|------|
| F363310 | 45 W               | n.d. |
| F363311 | 70 W               | n.d. |
| F363312 | 90 W               | n.d. |



### E. Cargador universal para portátil Leitz

Cargador USB-C de alta velocidad para los dispositivos USB-C más modernos, como Macbook 2015 o posteriores, Pixel C, Dell y otros dispositivos con conector de carga USB-C. Conecta 2 dispositivos simultáneamente gracias al cable USB-C incorporado con clavija reversible y con el puerto USB-A adicional.

| Código  | €    |
|---------|------|
| F364441 | n.d. |

## SAI - SISTEMAS DE ALIMENTACIÓN ININTERRUMPIDA



**NILOX**

### A. SAI 600VA / 300W Nilox

Ideal para proteger tu ordenador y los periféricos de apagones, muy perjudiciales para los equipos electrónicos. Gracias al sistema AVR (regulador de voltaje automático) permite la gestión inteligente de la tensión y la ampliación de la duración de la batería. La unidad de valor AVR 600VA monta una batería de 5 Ah, código 17NXBA5A00001 piezas.

| Código  | €    |
|---------|------|
| F348256 | n.d. |



**EATON**

### B. SAI 5E500I Eaton

Asegura los datos y el equipamiento protegiendo contra los problemas y la mala calidad de la energía. Trabaja a través de bajo y alto voltaje sin usar las baterías. Las baterías del 5E están permanentemente recargadas (incluso cuando está apagado) y el SAI puede encenderse sin necesidad de red externa (arranque frío).

| Código  | €    |
|---------|------|
| F348257 | n.d. |



**NILOX**

### C. SAI 17NXGCOF02001 Nilox

Ideal para proteger tu ordenador y los periféricos de apagones y filtrar la interferencia de la red. Evitar estos problemas significa aumentar la vida media de todos los dispositivos conectados. Cuando la tensión de entrada supera el umbral predeterminado, la batería se hace cargo para proporcionar potencia estable.

| Código  | €    |
|---------|------|
| F348259 | n.d. |



**EATON**

### D. SAI 5E600I Eaton

El SAI asegura los datos y el equipamiento protegiendo contra los problemas y mala calidad de la energía. Trabaja a través de bajo y alto voltaje sin usar las baterías gracias a la regulación de voltaje automática (AVR). Las baterías del 5E están permanentemente recargadas y el SAI puede encenderse sin necesidad de red externa. Evita los daños producidos a través de las líneas de teléfono.

| Código  | €    |
|---------|------|
| F348258 | n.d. |



**ZIGOR**

### E. SAI Deba 700 Zigor

El SAI/UPS Deba 700/900 combina diseño, versatilidad y sencillez de manejo con la posibilidad de configurar el equipo con diferentes tipos de toma. Incorpora un puerto de comunicación USB. Con tecnología de línea interactiva, el Deba 700/900 es capaz de proteger sobretensiones, estabilizar micro cortes y dar respaldo frente a las caídas de tensión.

| Código  | €    |
|---------|------|
| F348258 | n.d. |

## RATONES

### RATONES CON CABLE



Kensington 

### F. Ratón con cable In A Box

Sensor óptico de 800 ppp preciso y fiable. Rueda de desplazamiento ideal para agilizar la revisión de documentos. Diseño ambidiestro, curvado y confortable que se adapta a todos los usuarios. Compatible con PC y Mac.

| Código  | €    |
|---------|------|
| F252855 | 7,42 |



Kensington 

### A. Ratón con cable ValuMouse

El sensor óptico de alta definición permite controlar el cursor con suavidad y precisión (1000 ppp). Funcionamiento Plug & Play con conexión USB. Rueda de desplazamiento pulsable para agilizar la revisión de documentos. Diseño ambidiestro curvado muy cómodo. Compatible con PC y Mac.

| Código  | €     |
|---------|-------|
| F252860 | 10,98 |



hp 

### B. Ratón con cable X1500

Ratón de alta calidad con cable. Combina un diseño moderno y elegante con funciones avanzadas. Conector USB, 3 botones de acceso rápido y sensor óptico apto para la mayoría de superficies.

| Código  | €     |
|---------|-------|
| F412430 | 13,11 |



Logitech 

### C. Ratón con cable M90

Ofrece todo lo necesario para un control cómodo y fiable del ordenador. No es necesario instalar ningún programa. El tamaño y forma adecuados para los zurdos ofrecen un apoyo cómodo para su mano, mientras que el movimiento óptico de alta definición (1000 dpi) proporciona un control del cursor preciso, suave y fácil en la edición de texto.

| Código  | €     |
|---------|-------|
| F260583 | 11,15 |



Kensington 

### D. Ratón con cable Pro Fit™

Ratón de diseño ergonómico, ofrece mayor comodidad durante el uso prolongado. Sensor óptico de alta definición. Rueda de desplazamiento pulsable. Funcionamiento Plug and Play fiable con conexión USB. Incluye adaptador de PS2 a USB. Compatible con PC y Mac. Puerto USB.

| Código  | €     |
|---------|-------|
| F257407 | 23,67 |



hama 

### E. Ratón ergonómico con cable

Ratón con cable con sensor óptico, 5 botones y scroll. Posicionamiento y movimiento natural de la muñeca y relajación muscular para un flujo sanguíneo constante. Diseño vertical y ergonómico.

| Código  | €     |
|---------|-------|
| F423695 | 18,78 |



Fellowes 

### F. Ratón con cable Penguin®

Ratón de diseño vertical para asegurar una posición ergonómica y natural, lo que evita tensiones en las muñecas. Protección antimicrobiana. Láser de rendimiento de precisión y rueda de desplazamiento. Configuraciones ajustables a 400, 600, 800 o 1200 dpi. Compatible con Windows y Mac.

| Código  | Talla | Dimensiones            | €     |
|---------|-------|------------------------|-------|
| F423650 | S     | 7,7 x 13,8 x 9,6 cm.   | 84,44 |
| F423651 | M     | 10,4 x 19,3 x 12 cm.   | 84,44 |
| F423652 | L     | 11,4 x 20,9 x 13,6 cm. | 84,44 |

## RATONES INALÁMBRICOS



**hama.**

### A. Ratón inalámbrico MW-400

Ratón inalámbrico de gran precisión con resolución de movimiento de 1600 DPI. Gracias a su estructura, es ideal para un uso diario y continuo. El sistema Plug and Play asegura una conexión rápida, conectar y usar.

| Código  | Color | €    |
|---------|-------|------|
| F363300 | Negro | 9,90 |
| F363299 | Rojo  | 9,90 |
| F363301 | Gris  | 9,90 |



**hama.**

### B. Ratón inalámbrico Milano

Ratón inalámbrico óptico preciso e innovador. Se puede utilizar en casi cualquier superficie debido al sensor de onda azul. Laterales recubiertos de goma para una sujeción más cómoda. Velocidad del puntero ajustable. Opción uso con ahorro de energía.

| Código  | Color | €     |
|---------|-------|-------|
| F363304 | Azul  | 13,90 |



**hp**

### C. Ratón inalámbrico X3000

Ratón elegante y moderno diseñado en negro brillante y gris metálico que irradian sofisticación. Con la última tecnología inalámbrica a 2,4 GHz. Duración de la batería de 12 meses. Rueda de desplazamiento ligera. El sensor óptico funciona en la mayoría de las superficies.

| Código  | €     |
|---------|-------|
| F266142 | 17,69 |

**Logitech**



### D. Ratón inalámbrico M171

Sólida conexión inalámbrica estable a distancias de hasta 10 metros. Sin apenas retrasos ni interferencias, el juego y el trabajo serán más visibles. Duración de baterías de hasta 12 meses. Conexión Plug & Play. No hace falta emparejar el mouse ni descargar software para empezar a usarlo. Descarga Logitech Options™ para personalizar los botones y las acciones según convenga.

| Código  | €     |
|---------|-------|
| F347862 | 18,42 |



**Logitech**

### E. Ratón inalámbrico M185

Conexión inalámbrica fiable. Sin retrasos ni interrupciones. El minúsculo receptor inalámbrico proporciona una conexión de confianza. La pila dura doce meses. Periodo de garantía de hardware limitada de tres años.

| Código  | Color | €     |
|---------|-------|-------|
| F261780 | Azul  | 24,91 |
| F250584 | Gris  | 24,91 |



**Kensington**

### F. Ratón inalámbrico Pro Fit™ Color

Ratón inalámbrico que incorpora un nanorreceptor de 2,4 GHz que reduce las interferencias en entornos de oficina atestados. El receptor es tan pequeño que se puede dejar en el ordenador o guardar en el compartimento de almacenamiento integrado. Sensor óptico de alta definición para un control preciso y rápido del cursor.

| Código  | Color       | €     |
|---------|-------------|-------|
| F269140 | Azul zafiro | 29,90 |
| F244409 | Gris        | 29,90 |
| F269142 | Verde       | 29,90 |



Kensington 

### A. Ratón inalámbrico Pro Fit™

Tecnología inalámbrica de 2,4 Ghz que reduce el riesgo de interferencias y es ideal para entornos de oficina. Permite controlar con el pulgar la navegación hacia adelante y hacia atrás. Rueda de desplazamiento pulsable para agilizar la revisión de documentos. Botones curvados que facilitan la sujeción y el confort. Funcionamiento Plug & Play con conexión USB. Funciona con 2 pilas AA (incluidas) Compatible con PC y Mac.

| Código  | €     |
|---------|-------|
| F252857 | 33,72 |



Logitech 

### B. Ratón inalámbrico M235

El diseño compacto y contorneado con recubrimiento de goma blanda ofrece comodidad, incluso en los desplazamientos. Control uniforme del cursor, seguimiento preciso y selección de texto fácil. El minúsculo receptor Logitech Unifying® conecta hasta seis dispositivos compatibles con Unifying mediante una tecnología inalámbrica fiable y potente (a una distancia de hasta 25 metros). Pila de un año de duración.

| Código  | €     |
|---------|-------|
| F267003 | 35,27 |



Kensington 

### C. Ratón inalámbrico Pro Fit™ Ergo

Ratón homologado por especialistas en ergonomía. Favorece la comodidad de la mano. Tecnología inalámbrica dual (2,4 GHz y Bluetooth 4.0 LE). Clicks silenciosos, cinco botones, receptor reemplazable, tres modos de ahorro de energía y tres configuraciones de DPI (800/1200/1600).

| Código  | €     |
|---------|-------|
| F424685 | 51,00 |



Fellowes 

### D. Ratón inalámbrico Penguin®

Ratón de diseño vertical para asegurar una posición ergonómica y natural, lo que evita tensiones en las muñecas. Protección antimicrobiana. Láser de rendimiento de precisión y rueda de desplazamiento. Configuraciones ajustables a 400, 600, 800 o 1200 dpi. Compatible con Windows y Mac.

| Código  | Talla | Dimensiones            | €      |
|---------|-------|------------------------|--------|
| F423653 | S     | 7,7 x 13,8 x 9,6 cm.   | 116,94 |
| F423654 | M     | 10,4 x 19,3 x 12 cm.   | 116,94 |
| F422036 | L     | 11,4 x 20,9 x 13,6 cm. | 116,94 |

## TECLADOS

### TECLADOS CON CABLE



Kensington 

### E. Teclado con cable Value

Teclado con teclas de tacto sensible que ofrecen una comodidad excepcional. Sistema de protección antilíquidos con orificios de salida para evacuar de manera inmediata cualquier tipo de líquido derramado encima. Peso: 748 g.

| Código  | Dimensiones       | €     |
|---------|-------------------|-------|
| F252863 | 48,5 x 18 x 4 cm. | 17,84 |



hama 

### F. Teclado con cable SlimeLine

Teclado compacto en miniatura ideal para ordenador portátil. Teclas planas en un diseño de cuaderno para una excelente comodidad de escritura. No requiere software de instalación. Conexión mediante puerto USB.

| Código  | Dimensiones         | €     |
|---------|---------------------|-------|
| F363308 | 31 x 15,5 x 3,5 cm. | 16,84 |

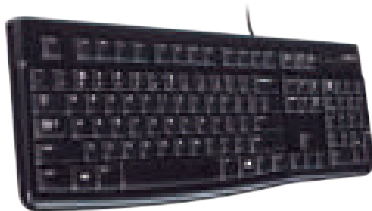

### A. Teclado con cable K120

Teclado USB con teclas planas que apenas hacen ruido. Diseño atractivo y robusto. Resistente a salpicaduras. Sólidas patas ajustables y teclas duraderas. Listo para usar solo conectándolo al puerto USB de tu dispositivo.

| Código  | Dimensiones         | €     |
|---------|---------------------|-------|
| F251636 | 45 x 15,5 x 2,4 cm. | 17,36 |



### B. Teclado con cable K1500

Teclado con todos los elementos para aumentar la productividad. Conexión USB. Luces indicadoras y teclado numérico integrado. Patas ajustables. Resistente a los derrames y pulsado de teclas silencioso.

| Código  | Dimensiones         | €     |
|---------|---------------------|-------|
| F337740 | 44 x 16,1 x 1,5 cm. | 24,33 |



### C. Teclado con cable Advance Fit™

Teclado con controles que permite mejorar la productividad gracias al acceso directo mediante teclas. Teclado fino de solo 1,9 cm. de altura. Cable USB de 190 cm. que permite el funcionamiento fiable sin batería. Diseñado para uso diario.

| Código  | Dimensiones         | €     |
|---------|---------------------|-------|
| F364437 | 45 x 18,5 x 1,9 cm. | 29,34 |

## KIT TECLADO + RATÓN

### KIT TECLADO + RATÓN CON CABLE



### D. Kit con cable MK120

Una combinación resistente, cómoda, elegante y sencilla. Escritura cómoda. Teclas planas que apenas hacen ruido y diseño estándar con teclas F y teclado numérico de tamaño normal. El teclado es elegante y resistente a salpicaduras. Sólidas patas ajustables y teclas duraderas. Ratón óptico preciso de alta definición.

| Código  | Dimensiones     | €     |
|---------|-----------------|-------|
| F251634 | 52 x 16 x 5 cm. | 30,16 |

### KIT TECLADO + RATÓN INALÁMBRICO



### E. Kit inalámbrico Cortino

Kit de teclado y ratón de diseño elegante. Sensor óptico de alta resolución que garantiza un control preciso y suave del cursor. Teclado con teclas planas y tacto suave. 12 teclas multimedia. Tecnología inalámbrica. Puerto USB para el receptor. Fácil de configurar gracias a la conexión automática Smartlink. No requiere software adicional.

| Código  | Dimensiones       | €     |
|---------|-------------------|-------|
| F363307 | 54 x 16 x 4,5 cm. | 17,90 |



### F. Kit inalámbrico Pro Fit™

Teclado inalámbrico con teclas multimedia con acceso rápido a las aplicaciones y archivos más utilizados. Conexión inalámbrica de hasta 10 m. de distancia. Tecnología de cifrado AES que protege contra piratas informáticos. Resistente a salpicaduras. Incluye ratón ambidiestro con diseño ergonómico y sensor óptico de 1200 DPI para un control preciso.

| Código  | Dimensiones         | €     |
|---------|---------------------|-------|
| F364438 | 44 x 12,5 x 2,5 cm. | 36,24 |

## REPOSAMUÑECAS Y ALFOMBRILLAS

### REPOSAMUÑECAS Y ALFOMBRILLAS PARA RATÓN



Fellowes

#### A. Alfombrilla antideslizante

Superficie de poliéster que permite una mayor tracción del ratón, válido para ratón óptico. Base de goma antideslizante. Medida: 22,4 x 18,6 cm.

| Código  | Color | €    |
|---------|-------|------|
| F245220 | Azul  | 2,84 |
| F245221 | Rojo  | 2,84 |
| F245219 | Gris  | 2,84 |
| F245218 | Negro | 2,84 |



Fellowes

#### D. Alfombrilla ergonómica de foam

Alfombrilla de espuma suave que responde al peso y calor corporal sin perder nunca su forma. Redistribuye los puntos de presión. Superficie especial que mejora la tracción del ratón. Base antideslizante. Dimensiones: 20,1 x 2,5 x 23,5 cm.

| Código  | Dimensiones           | €     |
|---------|-----------------------|-------|
| F245234 | 20,1 x 2,5 x 23,5 cm. | 21,54 |



Fellowes

#### B. Alfombrilla ecológica Earth Series

Alfombrillas ecológicas con base de goma, fabricadas al 95% con material reciclado. Impresión de alta calidad. Fáciles de limpiar. Con superficie de tracción rígida. Dimensiones: 22,8 x 20,3 cm.

| Código  | Modelo  | €    |
|---------|---------|------|
| F245230 | Cascada | 7,11 |
| F245233 | Océano  | 7,11 |
| F245231 | Hojas   | 7,11 |



Fellowes

#### E. Alfombrilla ergonómica de gel

Alfombrilla con reposamuñecas de gel transparente. Resistente a las manchas. Base antideslizante adaptable a cualquier superficie. Dimensiones: 20,2 x 23 x 3,2 cm.

| Código  | Color   | €     |
|---------|---------|-------|
| F245338 | Negro   | 22,90 |
| F245332 | Violeta | 22,90 |
| F245333 | Azul    | 22,90 |



hama.

#### C. Alfombrilla ergonómica de espuma

Alfombrilla ergonómica con reposamuñecas integrado para aliviar la tensión del ratón en la mano y la espalda. La espuma se adapta perfectamente a la forma de la muñeca durante el uso para evitar dolor o malestar. Asegura un movimiento suave del ratón. Superficie de tela duradera. Base antideslizante recubierta de goma.

| Código  | €    |
|---------|------|
| F363317 | 8,84 |

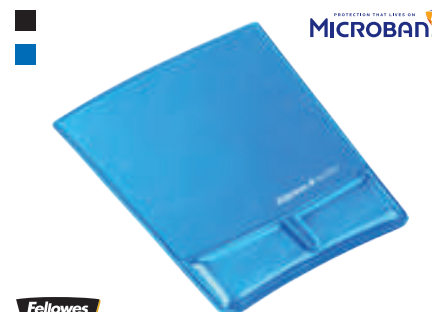

Fellowes

#### F. Alfombrilla de gel Health-V™

Alfombrilla con reposamuñecas de gel que proporciona una postura ergonómica para poder trabajar confortablemente durante muchas horas. Con canal Health-V™ patentado que minimiza la presión sobre la muñeca para prevenir el síndrome del túnel carpiano. Dimensiones: 20 x 25,4 x 2,4 cm.

| Código  | Color | €     |
|---------|-------|-------|
| F245226 | Negro | 24,05 |
| F245342 | Azul  | 24,05 |

PROTECTION THAT LASTS UP TO  
**MICROBAN**



**Fellowes**

### A. Alfombrilla de foam Health-V™

Alfombrilla fabricada en foam que proporciona una excepcional comodidad. Diseñada con el objetivo de evitar dolores de muñeca. Canal "Health-V™" patentado que minimiza la presión sobre la muñeca para prevenir el síndrome del túnel carpiano. Dimensiones: 19,8 x 25,6 x 1,9 cm.

| Código  | €     |
|---------|-------|
| F245223 | 24,67 |

SmartFit<sup>®</sup>  
system



Kensington

### B. Alfombrilla ergonómica SmartFit®

Alfombrilla con base antideslizante que proporciona estabilidad y mantiene el reposamuñecas fijo en su sitio. Reposamuñecas de gel que proporciona una superficie fresca y cómoda aliviando puntos de presión. Tejido antimicrobiano que resiste a las manchas y los olores.

| Código  | €     |
|---------|-------|
| F347886 | 29,78 |

PROTECTION THAT LASTS UP TO  
**MICROBAN**



**Fellowes**

### C. Alfombrilla con reposamuñecas deslizante de gel Health-V™

Alfombrilla con reposamuñecas deslizante de gel que proporciona una postura ergonómica para trabajar confortablemente durante horas. Con canal Health-V™ patentado que minimiza la presión sobre la muñeca para prevenir el síndrome del túnel carpiano. Dimensiones: 22,8 x 29,7 x 1,9 cm.

| Código  | Color | €     |
|---------|-------|-------|
| F245329 | Negro | 24,84 |
| F245328 | Azul  | 24,84 |

PROTECTION THAT LASTS UP TO  
**MICROBAN**



**Fellowes**

### D. Alfombrilla con reposamuñecas deslizante de foam Health-V™

Alfombrilla con reposamuñecas fabricado en foam que proporciona una postura ergonómica para trabajar confortablemente durante horas. Canal Health-V™ patentado que minimiza la presión sobre la muñeca para prevenir el síndrome del túnel carpiano. Dimensiones: 22,8 x 27,9 x 1,9 cm.

| Código  | €     |
|---------|-------|
| F245326 | 25,43 |



**Fellowes**

### E. Reposamuñecas mini de gel

Reposamuñecas de gel transparente. Resistentes a las manchas. Base antideslizante adaptable a cualquier superficie. Dimensiones: 12,2 x 8,8 x 1,8 cm.

| Código  | Color   | €     |
|---------|---------|-------|
| F245322 | Negro   | 13,76 |
| F245324 | Violeta | 13,76 |
| F245323 | Azul    | 13,76 |



Kensington

### F. Reposamuñecas ergonómico Ergosoft™

Reposamuñecas ergonómico para ratón estándar que favorece la correcta alineación de la muñeca, el cuello y los hombros. Exterior de piel sintética reforzado con acolchado de gel. La forma se adapta a todas las longitudes y formas de ratones. Bordes duraderos sin costuras.

| Código  | Color | €     |
|---------|-------|-------|
| F423400 | Negro | 15,22 |
| F423399 | Gris  | 15,22 |





Kensington

### A. Reposamuñecas ergonómico Ergosoft™ Slim

Reposamuñecas para ratón con diseño ergonómico que favorece la correcta alineación de la muñeca. Además, mejora la comodidad del cuello y los hombros. Exterior de piel sintética reforzado con acolchado de gel. Se adapta a todas las longitudes y formas de ratones y trackpads ultrafinos.

| Código  | Color | €     |
|---------|-------|-------|
| F423392 | Negro | 11,33 |
| F423391 | Gris  | 11,33 |



Kensington

### B. Reposamuñecas ergonómico SmartFit®

Reposamuñecas con diseño patentado que alivia la presión y reduce el riesgo de lesiones producidas por el estrés repetitivo. Soporta de forma natural la muñeca disminuyendo los dolores y las lesiones provocadas por el esfuerzo repetitivo como el síndrome del túnel carpiano.

| Código  | €     |
|---------|-------|
| F347885 | 29,80 |

## REPOSAMUÑECAS Y ALFOMBRILLAS PARA TECLADO



Fellowes

### C. Reposamuñecas Memory Foam

Reposamuñecas de espuma suave que responde al peso y calor corporal sin perder nunca su forma. Redistribuye los puntos de presión. Superficie especial que mejora la tracción del ratón. Base antideslizante. Dimensiones: 49 x 2,3 x 5,8 cm.

| Código  | Descripción | €     |
|---------|-------------|-------|
| F245331 | Teclado     | 22,18 |



Fellowes

### E. Reposamuñecas de gel Health-V™

Reposamuñecas fabricados en gel. Fáciles de limpiar con tan solo pasar un paño húmedo. Dimensiones: 46,6 x 1,6 x 8,6 cm.

| Código  | Color | €     |
|---------|-------|-------|
| F245343 | Negro | 24,05 |
| F255342 | Azul  | 24,05 |



Fellowes

### D. Reposamuñecas de gel Crystal™

Reposamuñecas de gel transparente. Resistentes a las manchas. Base antideslizante adaptable a cualquier superficie. Dimensiones: 47,1 x 1,5 x 5,8 cm.

| Código  | Color   | €     |
|---------|---------|-------|
| F364436 | Negro   | 26,17 |
| F364435 | Violeta | 26,17 |
| F364434 | Azul    | 26,17 |



Kensington

### F. Reposamuñecas de piel sintética Ergosoft™

Reposamuñecas para teclado estándar con diseño ergonómico que favorece la correcta alineación de la muñeca, el cuello y los hombros. Exterior de piel sintética reforzado con acolchado de gel. La forma se adapta a todas las longitudes y formas de teclado. Bordes duraderos sin costuras.

| Código  | Color | €     |
|---------|-------|-------|
| F423398 | Negro | 29,24 |
| F423397 | Gris  | 29,24 |



Para teclados largos  
(con teclado numérico)



Para teclados cortos  
(sin teclado numérico)

Kensington

### A. Reposamuñecas de piel sintética Ergosoft™ Slim

Reposamuñecas para teclado que favorece la correcta alineación de la muñeca y mejora la comodidad del cuello y los hombros. El diseño ergonómico se adapta a los dispositivos finos de hoy en día y favorece y mejora la productividad. Exterior de piel sintética de primera calidad reforzado con acolchado de gel. Reposamuñecas ideal para lugares de trabajo actuales y oficinas modernas. El diseño de nivel profesional ofrece una elegancia sofisticada y funcional de perfil bajo, bordes duraderos sin costuras y respaldo antideslizante.

| Código                                      | Color | €     |
|---|-------|-------|
| Para teclados largos (con teclado numérico) |       |       |
| F423394                                     | Negro | 29,24 |
| F423393                                     | Gris  | 29,24 |

| Código                                      | Color | €     |
|---|-------|-------|
| Para teclados cortos (sin teclado numérico) |       |       |
| F423396                                     | Negro | 22,71 |
| F423395                                     | Gris  | 22,71 |

### AURICULARES DE DIADEMA



ENERGY SISTEM

### C. Cascos bluetooth

Auriculares bluetooth con diseño urbano y ergonómico. Una nueva forma de sentir tu música controlando la reproducción desde el dispositivo. Responde tus llamadas con su micrófono integrado y llévalos con comodidad gracias a su sistema de plegado.

| Código  | €    |
|---------|------|
| F347878 | n.d. |

### ALTAVOCES

#### ALTAVOCES USB



**hama.**

### D. Altavoces PC Sonic Mobil

Altavoz activo 2.0 para ordenadores y portátiles. Control de volumen para el ajuste individual y continuo del volumen. La alimentación se suministra a través de la conexión USB 3.0. Jack de 3.5 mm.

| Código  | €    |
|---------|------|
| F363294 | n.d. |



**hama.**

### E. Altavoces Sonic Mobil 185

Altavoces activos 2.0. Alimentados mediante USB. Control de volumen individual. Potencia de salida de 3W. Rango de Frecuencia: 120 Hz - 20 kHz. Conexión mediante cable jack de 3,5 mm. Medidas: 7 x 7 cm.

| Código  | €    |
|---------|------|
| F423693 | n.d. |

### AURICULARES

#### AURICULARES DE BOTÓN



ENERGY SISTEM

### B. Auriculares bluetooth

Auriculares bluetooth con diseño ergonómico que se adapta a la forma de tu oído. Con botones multifunción, micrófono integrado y hasta 5 horas de autonomía. La mejor forma de combinar sonido, estilo y comodidad.

| Código  | €    |
|---------|------|
| F347879 | n.d. |



**hama.** 

### A. Altavoces PC E80

Altavoces activos 2.0 alimentados mediante USB. Interruptor de encendido/apagado y control de volumen. Rango de Frecuencia: 200 Hz - 16 kHz. Conexión mediante cable jack de 3,5 mm.

|               |      |
|---------------|------|
| <b>Código</b> | €    |
| F363295       | n.d. |

## ALTAVOCES BLUETOOTH



**LEITZ**

### B. Mini altavoz Leitz Complete

Mini altavoz inalámbrico mediante conexión bluetooth. Fácil conexión con cualquier dispositivo. Con micrófono para audioconferencias o uso con manos libres. Reproductor de MP3 integrado. Recargable a través de USB. Medida: 6 x 5,4 x 6 cm.

|               |      |
|---------------|------|
| <b>Código</b> | €    |
| F364160       | n.d. |

## WEB CAMS



 Logitech

### C. Web Cam C270 HD

Tecnología Logitech Fluid Crystal™. Vídeo más fluido, imágenes más nítidas, colores más vivos y sonido más claro en condiciones reales. Llamadas HD. Videoconferencias HD 720p en pantalla panorámica en la mayoría de aplicaciones de mensajería instantánea.

|               |      |
|---------------|------|
| <b>Código</b> | €    |
| F347867       | n.d. |



 Logitech

### D. Web Cam C525 HD

Cámara web plegable con enfoque automático para videoconferencias. Gira 360°, lo que aporta más flexibilidad para usar el ángulo correcto. Dispone de USB 2.0 y 8 megapíxeles interpolados. Vídeos HD con una resolución de 1.280 x 720. Incorpora micrófono y sujeción para monitor.

|               |      |
|---------------|------|
| <b>Código</b> | €    |
| F424508       | n.d. |

## CABLES Y ADAPTADORES

### USB Y MICRO USB



Micro USB -  
USB 3.0



Extensión  
de USB 2.0

**hama.**

### E. Cable micro USB

Cable Micro USB para PC o portátil. Transferencia de datos de alta velocidad de hasta 480 Mbps. Enchufe dorado con baja resistencia de contacto para una transmisión segura de la señal.

| Código  | Tipo                 | Longitud | €    |
|---------|----------------------|----------|------|
| F363356 | Micro USB - USB 3.0  | 0,75 m.  | 9,49 |
| F363367 | Micro USB - USB 3.0  | 1,8 m.   | 9,91 |
| F251667 | Extensión de USB 2.0 | 1,8 m.   | 4,78 |
| F363358 | Extensión de USB 2.0 | 3 m.     | 6,60 |



PC USB  
2.0 A - B



PC USB 2.0  
A - Mini USB B



PC USB  
2.0 A - USB A



PC USB  
2.0 A - B

**hama.**

### A. Cable USB

Cable de conexión USB para conectar una PC o portátil a un dispositivo terminal USB (impresora, escáner, disco duro externo, etc). Blindaje adicional para la reducción de interferencias electromagnéticas. Enchufes robustos y aliviadores de tensión moldeados, alta resistencia mecánica.

| Código  | Tipo                      | Longitud | €    |
|---------|---------------------------|----------|------|
| F251674 | PC USB 2.0 A - B          | 1,8 m.   | 4,42 |
| F363369 | PC USB 2.0 A - B          | 3 m.     | 5,84 |
| F363370 | PC USB 2.0 A - B          | 5 m.     | 7,80 |
| F363371 | PC USB 2.0 A - Mini USB B | 0,25 m.  | 3,67 |
| F363372 | PC USB 2.0 A - Mini USB B | 1,8 m.   | 5,13 |
| F363373 | PC USB 2.0 A - USB A      | 1,8 m.   | 4,56 |
| F363368 | PC USB 2.0 A - B          | 1,8 m.   | 1,51 |
| F363374 | PC USB 2.0 A - B          | 3 m.     | 2,29 |



**hama.**

### B. Cable USB-A a RS232

Cable convertor. Permite la conexión de dispositivos serie a un puerto USB. Adecuado para la mayoría de los dispositivos serie. Admite tasas de datos de entre 1200 y 115,200 bps. Fácil instalación.

| Código  | €     |
|---------|-------|
| F363375 | 26,73 |



**hama.**

### C. Cable USB-C a USB 3.1

Cable para conectar un dispositivo USB con una toma USB-C. Velocidad de transferencia de datos Super Speed Plus. Transmisión segura de la señal. Conductor interno hecho de cobre que garantiza las mejores propiedades de transmisión. Ideal para cargar, transferir datos y sincronizar.

| Código  | Longitud | €     |
|---------|----------|-------|
| F363377 | 1 m.     | 27,53 |

## AUDIO



**hama.**

### D. Adaptador Jack para sistema de altavoces

Cable adaptador jack. Conector hembra de 2 x 3,5 mm. a conector macho de 3,5 mm. Para conectar un sistema de altavoces para PC y un auricular a la tarjeta de sonido de un PC.

| Código  | Longitud | €    |
|---------|----------|------|
| F363357 | 3,5 m.   | 4,42 |



**hama.**

### E. Adaptador Jack para toma de 4 clavijas

Cable adaptador jack. Conector macho a conector hembra de 2 x 3,5 mm. Para conectar un auricular de PC a una toma de 4 clavijas. Por ejemplo: net-book, tablet, teléfono inteligente... La codificación de colores PC-99 evita cualquier confusión.

| Código  | Longitud | €    |
|---------|----------|------|
| F363359 | 3,5 m.   | 5,13 |

## VÍDEO



Kensington

### A. Adaptador HD VGA CV2000V SB-C

Adaptador de vídeo de nivel profesional que le permite extender su pantalla a 1080p Full HD desde el puerto USB-C. El adaptador ofrece el modo de extensión o proyección y también es compatible con puertos Thunderbolt™. Instalación Plug & Play. Compatible con Windows® 10, 8.1; Mac OS® X 10.10 o posterior.

| Código  | €     |
|---------|-------|
| F348255 | 38,36 |



Kensington

### B. Adaptador 4 k HDMI CV4000H USB-C

Adaptador de vídeo de nivel profesional que le permite extender su pantalla a 4 k Ultra HD desde el puerto USB-C. El adaptador ofrece el modo de extensión o proyección y también es compatible con puertos Thunderbolt. Instalación Plug & Play. Compatible con Windows® 10, 8.1; Mac OS® X 10.10 o posterior.

| Código  | €     |
|---------|-------|
| F348254 | 41,73 |



**hama.**

### C. Cable HDMI

Cable HDMI con calidad de cine ultra HD de alta resolución. Enchufe dorado con baja resistencia de contacto para una transmisión segura de la señal. Doble blindaje para una óptima reducción de la interferencia electromagnética.

| Código  | Tipo                     | Longitud | €     |
|---------|--------------------------|----------|-------|
| F363349 | HDMI - HDMI              | 1,8 m.   | 15,69 |
| F363350 | HDMI - HDMI              | 3 m.     | 20,64 |
| F363351 | HDMI - HDMI              | 5 m.     | 24,78 |
| F363352 | HDMI - HDMI              | 10 m.    | 37,18 |
| F264665 | HDMI - HDMI High Speed   | 1,5 m.   | 4,96  |
| F363353 | Adaptador HDMI H - DVI-D | -        | 9,24  |
| F363354 | Adaptador HDMI H-Micro   | -        | 12,38 |
| F363348 | Adaptador HDMI M - VGA   | -        | 20,80 |

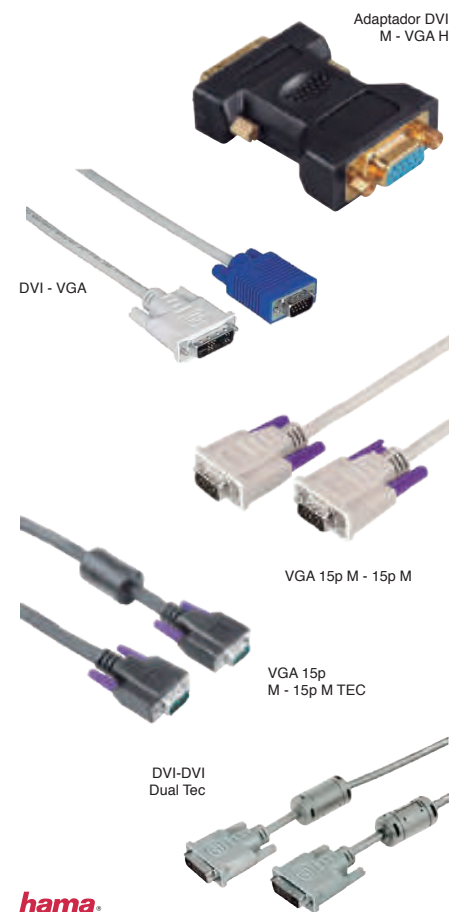

**hama.**

### D. Cable VGA - DVI

Cable de conexión VGA. Para conectar un PC o portátil a un monitor, televisión o proyector. Blindaje adicional para una buena reducción de interferencias electromagnéticas. Enchufes robustos y aliviadores de tensión moldeados. Alta resistencia mecánica. Recomendado para monitores con un tamaño de hasta 43 cm. (17").

| Código  | Tipo                    | Longitud | €     |
|---------|-------------------------|----------|-------|
| F363360 | Adaptador DVI M - VGA H | -        | 9,53  |
| F363361 | DVI - VGA               | 1,8 m.   | 13,44 |
| F363362 | VGA 15p M - 15p M       | 1,8 m.   | 8,27  |
| F363363 | VGA 15p M - 15p M       | 3 m.     | 9,73  |
| F363364 | VGA 15p M - 15p M       | 5 m.     | 14,87 |
| F363366 | VGA 15p M - 15p M TEC   | 10 m.    | 33,04 |
| F363365 | DVI - DVI Dual Tec      | 1,8 m.   | 16,91 |



**hama.**

### A. Cable USB-C a HDMI

Enchufe chapado en oro con baja resistencia de contacto. Transmisión segura de la señal. Conductor interno fabricado en cobre. Transmite señales y datos de audio y vídeo digital. Compatible con Thunderbolt 3.

| Código  | Tipo                   | Longitud | €     |
|---------|------------------------|----------|-------|
| F363376 | Adaptador USB-C - HDMI | 1,8 m.   | 44,07 |



**hama.**

### B. Adaptador USB-C a HDMI HD

Adaptador USB-C para una calidad ultra HD de 3840 x 2160 píxeles. Enchufe chapado en oro con baja resistencia de contacto. Transmisión segura de la señal. Doble blindaje para óptima reducción de interferencias. Conductor interno hecho de cobre mejores propiedades de transmisión. Compatible con Thunderbolt 3.

| Código  | €     |
|---------|-------|
| F363378 | 38,56 |

## RED



**hama.**

### C. Cable de red PC RJ45

Cable RJ45 para conectar un PC o portátil a internet o a una red externa.

| Código  | Tipo | Longitud | €     |
|---------|------|----------|-------|
| F363341 | UTP  | 1,5 m.   | 2,47  |
| F363342 | UTP  | 3 m.     | 4,13  |
| F363343 | UTP  | 5 m.     | 5,78  |
| F363344 | UTP  | 10 m.    | 12,38 |
| F363345 | STP  | 1,5 m.   | 5,64  |
| F363346 | STP  | 3 m.     | 6,07  |
| F363347 | STP  | 5 m.     | 10,73 |



Kensington

### E. Kit de candados para ordenador de sobremesa y periféricos 2.0

Todo lo que necesitas para asegurar un ordenador de sobremesa y dos periféricos. 2 adaptadores y una rejilla para cables fijan los accesorios periféricos. La placa de anclaje permite bloquear con seguridad los dispositivos sin ranura de seguridad Kensington.

| Código  | €     |
|---------|-------|
| F364458 | 45,46 |

## CABLES DE SEGURIDAD



**hama.**

### D. Candado para portátil

Cable de seguridad de acero de carbono resistente. Cubierto con plástico protector. Para proteger portátiles y otros dispositivos con una ranura de seguridad contra robo. Adecuado para todos los notebooks, portátiles, monitores, televisores o proyectores con una ranura de seguridad estandarizada. de 4 mm. de diámetro para protección contra robo.

| Código  | Descripción   | €     |
|---------|---------------|-------|
| F363336 | Con llave     | 9,18  |
| F363337 | Con 4 dígitos | 18,36 |



Kensington

### F. Candado de combinación para ultra books

Código numérico reseteable con cuatro ruedas y 10.000 combinaciones posibles. Fácil instalación del candado con una mano gracias al diseño de botón. El cable multi canal de 1,8 m. está hecho de acero al carbono.

| Código  | €     |
|---------|-------|
| F267283 | 52,95 |



Kensington

### A. Candado para portátil con llave para dispositivos Dell®

Asegura los modelos Dell Latitudes 2017 y posteriores que tengan la ranura de seguridad Wedge. Cabezal de bloqueo sencillo (10 mm.) que pivota y gira para un fácil enganche. El cable también pivota y gira para un fácil enganche.

| Código  | €     |
|---------|-------|
| F364456 | 54,54 |



Kensington

### B. Candado para portátil con llave NanoSaver®

Asegura portátiles ultra finos y tabletas utilizando la ranura Kensington Nano Security Slot®. Tecnología de bloqueo Cleat® que se fija a la ranura de seguridad Nano de Kensington, que va integrada en una amplia selección de tabletas y portátiles ultrafinos para ofrecer una seguridad totalmente inviolable.

| Código  | €     |
|---------|-------|
| F364459 | 54,54 |

Simple



Doble

Kensington

### C. Candado con llave MicroSaver® 2.0

La cerradura más pequeña y fuerte de Kensington para portátiles y otros dispositivos. Cabezal de bloqueo sencillo (10 mm.) que pivota y gira para un fácil enganche. La tecnología de bloqueo T-Bar™ protege los dispositivos con el Security Slot® estándar de Kensington.

| Código  | Descripción | €     |
|---------|-------------|-------|
| F364452 | Simple      | 49,09 |
| F364455 | Doble       | 65,66 |



Kensington

### D. Candado con cable y llave para Microsoft® Surface™ Pro

Diseñado exclusivamente para Surface™ Pro (2017, Surface Pro 3 y 4) para ofrecer seguridad profesional y acoplamiento superior con el dispositivo. Es una solución de seguridad fácil de usar que no requiere modificaciones en el dispositivo, conservando así la garantía del hardware de la Surface™ Pro y su estética.

| Código  | €     |
|---------|-------|
| F364460 | 54,54 |

## REGLETAS



### E. Regleta Schuko

Regleta con conectores inclinados 45°. Sección 3 x 1 mm. Longitud del cable 1,4 m.

| Código  | Tomos | €     |
|---------|-------|-------|
| F424863 | 3     | 7,09  |
| F251658 | 6     | 10,02 |



5 tomas

6 tomas

Fellowes

### F. Regleta de protección

Regleta protectora contra sobretensiones para evitar daños y aumentar la vida de tus equipos electrónicos. Disponible con 5 o 6 tomas.

| Código  | Tipo    | €     |
|---------|---------|-------|
| F364528 | 5 tomas | 49,80 |
| F364529 | 6 tomas | 54,50 |



**APLI**

**A. Cinta recogecables**

Cinta de velcro negro práctica y de gran resistencia. Ideal para organizar, recoger y juntar cables. La cinta se cierra sobre sí misma para que puedas mantener el orden en todo momento.

| Código  | Medida        | €     |
|---------|---------------|-------|
| F364042 | 10 mm. x 5 m. | 11,85 |



**B. Recogecables Cavoline® Grip Tie**

Cinta autoajustable con lazo para una rápida ordenación y atado de cables. El lazo asegura una alta fuerza de tensión. Diseño visualmente atractivo. Reutilizable. Medidas: 1 x 20 cm. Pack de 5 recogecables en colores surtidos (blanco, negro, azul, amarillo y rojo).

| Código  | €    |
|---------|------|
| F423802 | 6,76 |



**C. Pinzas Cavoline® Clip Mix**

Pinzas autoadhesivas para hasta 1, 2, 3 y 4 cables de 5 mm. de diámetro. Fabricadas en plástico flexible. Se adhieren a cualquier superficie lisa y limpia. El pack contiene 2 pinzas para 1 cable, 2 pinzas para 2 cables, 2 pinzas para 3 cables y 1 pinza para 4 cables. Diseño visualmente atractivo.

| Código  | €    |
|---------|------|
| F423803 | 9,40 |



**D. Pinzas Cavoline® Clip Pro**

Pinza autoadhesiva para cable eléctrico de hasta 1 cm. de diámetro. Resistente y de alta calidad. Fabricada en plástico flexible con reverso extra-grande y potente cinta adhesiva. Se adhiere a cualquier superficie lisa y limpia. Medidas: 2 x 2,1 x 1,6 cm. Diseño visualmente atractivo.

| Código  | €     |
|---------|-------|
| F423804 | 10,44 |



**E. Organizador de cables CableZip™**

Solución para el desorden de los cables. Con una acción parecida a una cremallera, todos los cables se ordenarán en unos segundos. Fabricada en polipropileno. Se puede cortar y combinar con otras unidades, para conseguir una mayor longitud. Reutilizable. Medida: ø 20 mm. x 2 m.

| Código  | €     |
|---------|-------|
| F245319 | 22,50 |

**FILTROS DE PRIVACIDAD**



**F. Filtros de privacidad para ordenador**

Protege tu información de las miradas curiosas con los filtros PrivaScreen™. Entra en [www.fellowes.es](http://www.fellowes.es) para conocer el filtro que necesitas.

| Código   | Ratio | Pulg. | Ancho    | Alto     | €    |
|--|-------|-------|----------|----------|------|
| <b>Portátiles y monitores: pantalla panorámica</b> |       |       |          |          |      |
| F266496  | 16:09 | 12,5" | 27,8 cm. | 15,6 cm. | n.d. |
| F266497  | 16:09 | 13,3" | 29,2 cm. | 16,5 cm. | n.d. |
| F266498  | 16:10 | 14,1" | 30,5 cm. | 19,1 cm. | n.d. |
| F266499  | 16:10 | 15,4" | 33,2 cm. | 20,8 cm. | n.d. |
| F266500  | 16:10 | 17"   | 36,8 cm. | 23 cm.   | n.d. |
| F266501  | 16:10 | 19"   | 41,1 cm. | 25,7 cm. | n.d. |
| <b>Portátiles y monitores: pantalla estándar</b>   |       |       |          |          |      |
| F266502  | 4:03  | 14,1" | 28,6 cm. | 21,6 cm. | n.d. |
| F266503  | 4:03  | 15,0" | 30,5 cm. | 22,9 cm. | n.d. |
| F266504  | 5:04  | 17"   | 34 cm.   | 27 cm.   | n.d. |



## PRODUCTOS DE LIMPIEZA PARA ARTÍCULOS ELECTRÓNICOS

### AIRE COMPRIMIDO



**a series**

#### A. Spray de aire comprimido A-Series

Para quitar el polvo y la suciedad de las zonas de difícil acceso.

| Código  | Contenido | €    |
|---------|-----------|------|
| F356728 | 200 ml.   | 4,43 |
| 732113  | 400 ml.   | 5,11 |



**Fellowes**

#### B. Spray de aire comprimido Fellowes

Spray de aire a presión. Contiene un tubo de extensión para eliminar el polvo en áreas de difícil acceso. Ideal para eliminar la suciedad de teclados, interior de impresoras, equipos eléctricos, etc. Libre de HFC y respetuoso con el ozono.

| Código  | Tipo          | Contenido | €    |
|---------|---------------|-----------|------|
| F266489 | Invertible    | 200 ml.   | 6,79 |
| F266490 | No invertible | 350 ml.   | 8,81 |

### LÍQUIDOS Y GELES LIMPIADORES



**a series**

#### C. Spray limpia pantallas A-Series

Spray limpiador de pantallas antiestático ideal para la limpieza de pantallas de móvil, televisión u ordenador. Contenido: 250 ml.

| Código  | €    |
|---------|------|
| F356722 | 3,27 |



**Fellowes**

#### E. Spray limpia pantallas Fellowes

Spray para limpieza en pantallas de monitores, filtros de pantalla, portátiles y superficies de cristal de fotocopiadoras y escáner. Asegura una perfecta limpieza de la pantalla, lo que mejora la visión. Contenido mínimo de alcohol. Contenido: 250 ml.

| Código  | €    |
|---------|------|
| F423660 | 3,36 |



**APLI**

#### D. Spray limpia pantallas Apli

Líquido de limpieza suave y seguro para pantallas y teclados. No recomendado para pantallas de plasma. Contenido: 250 ml.

| Código  | €    |
|---------|------|
| F251895 | 4,76 |



**a series**

#### F. Gel limpia pantallas A-Series

Limpiapantallas en formato gel ideal para móviles, ordenadores y monitores. Incluye gamuza limpiadora. Contenido: 200 ml.

| Código  | €    |
|---------|------|
| F356727 | 4,67 |



**a series**

**A. Limpiador de espuma antiestático**

Spray limpiador en espuma que elimina las manchas más difíciles. Perfecto para usar con las toallitas absorbentes A-Series. No recomendado para pantallas. Contenido: 400 ml.

| Código  | €    |
|---------|------|
| F356718 | 4,60 |



**Fellowes**

**B. Espuma limpiadora de superficies**

Contiene propiedades anti-estáticas que previenen la acumulación de polvo. Limpiador de superficie con fórmula no abrasiva. Apto para limpiar plástico, metal y cualquier superficie, incluyendo teclados, impresoras y mesas de teclado. Contenido mínimo de alcohol, menos del 1%. Contenido: 400 ml.

| Código  | €    |
|---------|------|
| F286188 | 5,51 |



**a series**

**C. Toallitas multiusos**

Toallitas ideales para la limpieza de impresoras, ordenadores, teléfonos o copiadoras. (no adecuadas para vidrios y pantallas). Bote de 100 u.

| Código                 | €    |
|------------------------|------|
| F356724                | 2,40 |
| <b>Recambio 100 u.</b> |      |
| F356726                | 2,60 |



**APLI**

**E. Toallitas limpiadoras Apli**

Toallitas húmedas ideales para limpiar pantallas, teclados. Biodegradables, no inflamables. Dispensador en tubo. Contiene 100 unidades.

| Código  | Tipo      | €    |
|---------|-----------|------|
| 732114  | Generales | 4,70 |
| F242586 | Pantallas | 4,33 |



**a series**

**D. Toallitas para pantallas A-Series**

Toallitas húmedas para la limpieza de pantallas de móvil, ordenador o televisión. Contiene 100 unidades.

| Código                 | €    |
|------------------------|------|
| F356723                | 3,10 |
| <b>Recambio 100 u.</b> |      |
| F356729                | 2,60 |



**Fellowes**

**F. Toallitas limpiadoras Fellowes**

Toallitas pre-humedecidas para la limpieza de superficie y pantallas. Limpian cualquier tipo de superficie o cualquier pantalla de dispositivo electrónico. Contiene 100 unidades.

| Código  | Tipo        | €    |
|---------|-------------|------|
| F286187 | Superficies | 4,53 |
| F348280 | Pantallas   | 4,53 |

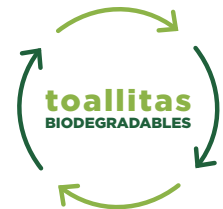



**a-series**

### A. Toallitas absorbentes

Toallitas secas absorbentes ideales para todas las superficies. No contienen desinfectante. Para un resultado óptimo, usar junto al spray de espuma A-Series. Contiene 50 unidades.

| Código  | €    |
|---------|------|
| F356717 | 4,27 |



**a-series**

### B. Pack toallitas secas y húmedas

Toallitas ideales para la limpieza de pantallas. No contiene desinfectante ni alcohol. Contiene 20 unidades de toallitas secas y 20 unidades de toallitas húmedas.

| Código  | €    |
|---------|------|
| F356721 | 6,57 |

## PAÑOS Y GAMUZAS DE LIMPIEZA



**a-series**

### C. Paño de microfibra

Paño de microfibra para la limpieza de equipos informáticos. Limpia sin rayar ni dañar la superficie.

| Código  | €    |
|---------|------|
| F356714 | 3,77 |

## KITS DE LIMPIEZA



**a-series**

### D. Kit limpiador de huellas dactilares

Spray limpiador de huellas dactilares en pantallas. Presentado en blíster que incluye gamuza limpiadora. Contenido: 30 ml.

| Código  | €    |
|---------|------|
| F356720 | 7,43 |



**Fellowes**

### E. Kit limpiador para tablet y e-book

Kit limpiador especial para dispositivos electrónicos como tablets e e-books que elimina las huellas y manchas de la pantalla. No raya y es anti-estático. Contiene menos de un 1% de contenido en alcohol. El kit incluye un spray limpiador de 120 ml. y una gamuza de microfibra.

| Código  | €     |
|---------|-------|
| F266488 | 11,54 |



## PILAS

### PILAS ALCALINAS



#### A. Pilas alcalinas Varta Energy

La gama alcalinas básicas rentables y perfectas para dispositivos de bajo consumo, como las radios y los relojes de pared.

| Código  | Equivalencia | Contenido     | €    |
|---------|--------------|---------------|------|
| F259476 | AA           | Blisters 4 u. | 1,81 |
| F356574 | AA           | Caja 10 u.    | 3,61 |
| F356575 | AA           | Caja 24 u.    | 8,67 |
| F259477 | AAA          | Blisters 4 u. | 1,81 |
| F356572 | AAA          | Caja 10 u.    | 3,61 |
| F356573 | AAA          | Caja 24 u.    | 8,67 |
| F356582 | AAAA         | Blisters 2 u. | 1,96 |
| F259461 | C            | Blisters 2 u. | 3,54 |
| F259462 | D            | Blisters 2 u. | 5,41 |
| F259463 | 9V           | Blisters 1 u. | 3,05 |



#### C. Pilas alcalinas Varta Longlife Power

Las pilas alcalinas Longlife Power han sido desarrolladas especialmente para el uso de dispositivos de alto consumo como equipamiento informático o linternas.

| Código  | Equivalencia | Contenido         | €    |
|---------|--------------|-------------------|------|
| F424220 | AA           | Blisters 4 u.     | 2,11 |
| F424228 | AA           | Blisters 8 + 4 u. | 5,77 |
| F424221 | AAA          | Blisters 4 u.     | 2,11 |
| F424229 | AAA          | Blisters 8 + 4 u. | 5,77 |
| F424224 | C            | Blisters 2 u.     | 2,15 |
| F424226 | D            | Blisters 2 u.     | 2,97 |
| F424227 | 9V           | Blisters 1 u.     | 1,76 |



#### B. Pilas alcalinas Varta Longlife

Pilas duraderas y adecuadas especialmente para los dispositivos con necesidades de un nivel de energía bajo pero constante, como mandos a distancia, relojes de pared o radios.

| Código  | Equivalencia | Contenido     | €    |
|---------|--------------|---------------|------|
| F424230 | AA           | Blisters 4 u. | 1,84 |
| F424231 | AAA          | Blisters 4 u. | 1,84 |



#### D. Pilas alcalinas Duracell Plus Power

Ideales para responder a todas las necesidades de energía. Ahorra más energía en todos los aparatos.

| Código  | Equivalencia | Contenido      | €     |
|---------|--------------|----------------|-------|
| F247571 | AA           | Blisters 4 u.  | 4,40  |
| F247592 | AA           | Blisters 12 u. | 11,62 |
| F247572 | AAA          | Blisters 4 u.  | 4,40  |
| F247593 | AAA          | Blisters 12 u. | 11,62 |
| F247561 | C            | Blisters 2 u.  | 4,63  |
| F247562 | D            | Blisters 2 u.  | 5,09  |
| 360001  | 4,5V         | Blisters 1 u.  | 4,74  |
| F247550 | 9V           | Blisters 1 u.  | 4,31  |

### PILAS RECARGABLES



#### E. Pilas recargables Varta

Pilas recargables con cualquier cargador estándar. Se sirven precargadas para que puedan ser usadas al instante.

| Código  | Equivalencia | Contenido     | €     |
|---------|--------------|---------------|-------|
| F356577 | AA           | Blisters 2 u. | 6,74  |
| F356578 | AA           | Blisters 4 u. | 15,91 |
| F356576 | AAA          | Blisters 2 u. | 5,80  |



#### F. Pilas recargables Duracell

Hasta 5 veces más fotos y 3 veces más recargas. Pilas StayCharge: Pilas ya cargadas, listas para usar. Se mantienen cargadas durante más tiempo.

| Código                  | Tipo | Equivalencia | mAh   | Contenido     | €     |
|-------------------------|------|--------------|-------|---------------|-------|
| <b>Pilas Supreme</b>    |      |              |       |               |       |
| F247568                 | HR14 | C            | 2.200 | Blisters 2 u. | 14,31 |
| F247569                 | HR20 | D            | 2.200 | Blisters 2 u. | 14,31 |
| <b>Pilas StayCharge</b> |      |              |       |               |       |
| F247576                 | HR6  | AA           | 2.200 | Blisters 4 u. | 14,29 |
| F247577                 | HR03 | AAA          | 800   | Blisters 4 u. | 14,29 |

## PILAS DE BOTÓN



### A. Pilas de botón Varta

Pilas diseñadas para ofrecer energía fiable para los dispositivos electrónicos de pequeño tamaño.

| Código  | Equivalencia | Contenido    | €    |
|---------|--------------|--------------|------|
| F356583 | CR2032       | Blistér 1 u. | 0,87 |
| F356584 | CR2025       | Blistér 1 u. | 0,87 |
| F356585 | CR2016       | Blistér 1 u. | 0,85 |
| F356586 | CR2430       | Blistér 1 u. | 1,32 |
| F356587 | CR2450       | Blistér 1 u. | 2,42 |
| F356588 | CR1216       | Blistér 1 u. | 1,22 |
| F356589 | CR1220       | Blistér 1 u. | 1,22 |
| F356590 | CR1225       | Blistér 1 u. | 2,38 |
| F356591 | CR1616       | Blistér 1 u. | 1,30 |
| F356592 | CR1620       | Blistér 1 u. | 1,42 |
| F356593 | CR1632       | Blistér 1 u. | 1,83 |
| F424194 | V13GA        | Blistér 1 u. | 0,70 |
| F424204 | V10GA        | Blistér 1 u. | 0,73 |
| F424206 | V392         | Blistér 1 u. | 0,79 |



### B. Pilas de botón Duracell

Diseñadas para uso en llaves, pequeños mandos a distancia, básculas, sensores...

| Código  | Equivalencia | Contenido    | €    |
|---------|--------------|--------------|------|
| F247551 | CR1220       | Blistér 1 u. | 1,75 |
| F247552 | CR1616       | Blistér 1 u. | 1,48 |
| F247553 | CR1620       | Blistér 1 u. | 1,48 |
| 360063  | CR2016       | Blistér 1 u. | 1,25 |
| 360061  | CR2025       | Blistér 1 u. | 1,25 |
| 360062  | CR2032       | Blistér 1 u. | 1,36 |
| F421257 | CR2032       | Blistér 2 u. | 2,40 |
| F247554 | CR2430       | Blistér 1 u. | 2,09 |
| F247555 | CR2450       | Blistér 1 u. | 2,29 |
| F247563 | LR43         | Blistér 2 u. | 1,33 |
| 360075  | LR44         | Blistér 2 u. | 1,44 |
| F247564 | LR54         | Blistér 2 u. | 1,36 |

## PILAS ESPECIALES



### C. Pilas especiales Ultra Lithium

Solución perfecta para los campos de aplicación que requieren mucha energía, como cámaras digitales, intercomunicadores y detectores de humo. Ofrecen un excelente rendimiento en condiciones extremas. Reducción de hasta el 38% del peso en comparación con las pilas alcalinas.

| Código  | Equivalencia | Contenido    | €    |
|---------|--------------|--------------|------|
| F424232 | AA           | Blistér 4 u. | 8,19 |
| F424233 | AAA          | Blistér 4 u. | 7,92 |



### D. Pilas especiales Varta

Pilas premium para dispositivos de alto rendimiento. Alto nivel de energía, perfecto para los sofisticados flashes y cámaras actuales.

| Código  | Equivalencia | Contenido    | €    |
|---------|--------------|--------------|------|
| F356581 | CR123A       | Blistér 1 u. | 3,00 |
| F267038 | V23GA        | Blistér 1 u. | 1,24 |

## CARGADORES DE PILAS



### E. Pilas especiales Duracell

Pilas especiales que ofrecen soluciones fiables para todos tus dispositivos.

| Código  | Equivalencia | Contenido    | €    |
|---------|--------------|--------------|------|
| F244235 | N            | Blistér 2 u. | 4,44 |
| F339177 | 223          | Blistér 1 u. | 9,33 |
| F247570 | AAAA         | Blistér 2 u. | 8,20 |
| F247557 | 123          | Blistér 1 u. | 4,42 |
| F247558 | CR2          | Blistér 2 u. | 4,42 |
| F244217 | MN21         | Blistér 2 u. | 2,29 |



### F. Cargador CEF14 Duracell

Cargador Duracell para pilas recargables CEF 14. Incluye 2 pilas AA. Para 4 pilas AA o AAA. Pilas recargadas en 4 h.

| Código  | €     |
|---------|-------|
| F247589 | 21,16 |



### A. Cargador Eco Varta

Cargador con carcasa fabricada con un 50% de bioplástico. Carga hasta 4 pilas Ni-MH AA o AAA. Tiempo de carga aproximado de una hora y media. Detección de pilas defectuosas y alcalinas. Incluye fuente de alimentación.

| Código  | €     |
|---------|-------|
| F356580 | 27,58 |



### B. Cargador Smart Varta

Carga hasta 4 pilas recargables AA o AAA y dispositivos USB gracias a su puerto de salida USB incluido. Pantalla de LCD con retroiluminación LED azul. Indicador del nivel de carga. Tiempo de carga aproximado de una hora y media.

| Código  | €     |
|---------|-------|
| F356579 | 39,90 |

## ACCESORIOS PARA SMARTPHONES Y TABLETS

### CABLES Y CARGADORES

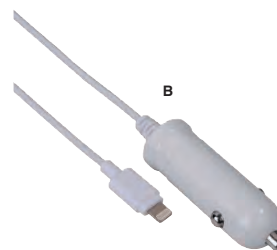

**hama.**

### C. Cables de carga para dispositivos Apple

Cable de carga y sincronización de smartphones con conexión Lightning. Cable de sincronización USB. Enchufes robustos y aliviadores de tensión moldeados, alta resistencia mecánica. Contactos dorados. Autorizado por Apple.

| Código  | Tipo                                  | Carga  | €     |
|---------|---------------------------------------|--------|-------|
| F363379 | A Cable de carga y sincronización USB | -      | 14,86 |
| F363380 | B Cargador para cargar en el coche    | 12 v.  | 14,86 |
| F363381 | C Cable de carga enchufe pared        | 230 v. | 15,86 |



**hama.**

### D. Cables de carga para smartphones y tabletas con conexión micro USB

Cable de carga para teléfonos inteligentes y tabletas con conexión micro USB. Carga inteligente y segura: sobrecarga, sobretensión y protección contra cortocircuitos. Diseño compacto.

| Código  | Tipo  | Carga | €     |
|---------|---|-------|-------|
| F363384 | A Cable de carga y sincronización Micro USB | -     | 9,90  |
| F363383 | B Cargador para cargar en el coche          | 12 v. | 14,86 |
| F363382 | C Cable de carga enchufe pared              | 220V  | 14,86 |



**hama.**

### A. Cables de carga para smartphones y tabletas con conexión micro USB-C

Cable de carga de teléfonos inteligentes con puerto USB-C. Eficiencia óptima. Conexión fácil y rápida. Enchufes robustos y aliviadores de tensión moldeados, alta resistencia mecánica.

| Código  | Tipo    | €     |
|---------|---------|-------|
| F363387 | A USB   | 21,98 |
| F363386 | B Coche | 15,86 |



**hama.**

### C. Cargador inductivo para smartphone

Permite la carga inalámbrica de todos los dispositivos con tecnología Qi. Proceso de carga optimizado para garantizar la mayor vida útil de la batería. La carga empieza automáticamente acercando el terminal al cargador. Diámetro: 6,85 cm.

| Código  | €     |
|---------|-------|
| F423694 | 14,33 |



### B. Cable de carga micro USB para coche

Cargador de coche elegante y ligero con salida 1A Micro USB. Ahora es más potente y rápido gracias a la salida 1A con puerto micro USB.

| Código  | €    |
|---------|------|
| F348263 | 8,87 |



**LEITZ**

### D. Cargador Traveller con adaptador

Cargador de alta velocidad con 4 puertos USB. Con adaptadores para el Reino Unido, Estados Unidos y Europa.

| Código  | €     |
|---------|-------|
| F364447 | 33,06 |

## SOPORTES



**DURABLE**  
THE STYLE OF SUCCESS

### E. Soporte de mesa para tablet

Soporte de sobremesa para tablet de alta calidad. Fabricado en acero, aluminio y ABS. Adecuado para el uso profesional de tablets en oficinas, mostradores, espacios comerciales y salas de exposición. Apertura de soporte: 16-27,5 cm. Para tablet de 7 a 13". Flexibilidad del brazo: 0-88°. Dimensiones: 15,5 x 24,2 x 18,3 cm.

| Código  | €      |
|---------|--------|
| F354570 | 120,20 |



**DURABLE**  
THE STYLE OF SUCCESS

### F. Soporte de pared para tablet

Atractivo soporte de pared para tablet fabricado en acero, aluminio y ABS. El brazo flexible permite varias opciones de ajuste y garantiza una legibilidad óptima de tablets fijadas a la pared. Se puede girar 360°. Para tablet de 7 a 13". Apertura de soporte: 16-27,5 cm. Dimensiones: 9,5 x 22,5 x 17 cm.

| Código  | €      |
|---------|--------|
| F363037 | 150,20 |

## FUNDAS PARA TABLET Y PORTÁTIL



**hama.**

### A. Funda para tablet Piscine

Protección total y perfecta para tablets de 10,1". Protegido por un exterior de material robusto y un forro interior suave que protege la pantalla. Protege el dispositivo de la suciedad, el polvo y los arañazos. Elegante diseño delgado. Material resistente. Gomas reforzadas para una sujeción óptima.

| Código  | Pulgadas | €    |
|---------|----------|------|
| F363322 | 10,1"    | 9,90 |



**CARCHIVO**  
2014 INNOVACION

### B. Funda para tablet Venture

Funda para tablet de 10,1" con múltiples bolsillos. Fabricada en material impermeable. Bolsillo con cremallera y solapa de cierre con imanes ocultos.

| Código  | Color | Pulgadas | €     |
|---------|-------|----------|-------|
| F355916 | Gris  | 10,1"    | 22,80 |
| F355917 | Azul  | 10,1"    | 22,80 |



**LEITZ**

### C. Organizador para tablet Smart Traveller Complete de Leitz

Organizador ligero y de calidad para proteger una tablet de 10" y otros dispositivos móviles. Con bolsillos para cuaderno A4, bolígrafos, tarjetas de identificación, billetes y cables USB.

| Código  | Pulgadas | €     |
|---------|----------|-------|
| F261785 | 10"      | 41,31 |



**hama.**

### D. Funda para portátil Florence

Funda para guardar y proteger tu portátil. Protege contra la suciedad y los rasguños. Gran bolsillo frontal con cremallera ideal para accesorios adicionales o artículos personales. Compartimento acolchado para una protección confiable durante el transporte.

| Código  | Pulgadas | €     |
|---------|----------|-------|
| F363323 | 10,1"    | 11,14 |
| F363324 | 13,3"    | 12,64 |



**LEITZ**

### E. Fundas para tablet y portátil Leitz

Funda universal que protege tablets u otros dispositivos móviles. Bolsillo para llevar otros dispositivos o accesorios. Permite llevar una batería extra e ir cargando la tablet mientras te desplazas.

| Código  | Pulgadas | €     |
|---------|----------|-------|
| F261772 | 10"      | 20,93 |
| F261784 | 13,3"    | 22,94 |
| F261783 | 15,6"    | 27,54 |

## MOCHILAS, MALETINES, MALETAS Y ACCESORIOS DE VIAJE

### MOCHILAS



**hp**

### F. Mochila Value

Mochila con cintas ajustables, ergonómicas y acolchadas. Panel posterior acolchado. Los bolsillos incluyen un compartimento interno pensado para ordenadores portátiles de hasta 15,6", junto con otros bolsillos organizadores para accesorios.

| Código  | Dimensiones        | Pulgadas | €     |
|---------|--------------------|----------|-------|
| F266167 | 44,5 x 31 x 68 cm. | 15,6"    | 20,29 |





### A. Mochila Essential

Mochila con espuma de alta densidad con zona acolchada que protege el portátil (máximo de 15,6"). Incluye varios bolsillos interiores para accesorios. Las correas acolchadas para el hombro aportan la máxima comodidad para el transporte.

| Código  | Dimensiones            | Pulgadas | €     |
|---------|------------------------|----------|-------|
| F346336 | 31,7 x 41,9 x 12,7 cm. | 15,6"    | 33,00 |

APERTURA POR LA ESPALDA



### B. Mochila Exactive

Mochila ligera y confortable para transportar el ordenador portátil. Dos bolsillos con cierre zip que permiten ordenar accesorios como llaves, bolígrafos, smartphone... Espacio en el dorso para colocar la mochila en una maleta trolley.

| Código  | Dimensiones      | Pulgadas | €     |
|---------|------------------|----------|-------|
| F337978 | 34 x 46 x 16 cm. | 15,6"    | 54,09 |



### C. Mochila Exactive Exabusiness

Mochila con ruedas y asa telescópica. Compartimento principal reforzado para transportar el portátil, que puede cerrarse con un candado TSA incluido. Compatible con las restricciones de equipaje de mano de las principales compañías aéreas.

| Código  | Dimensiones      | Pulgadas | €      |
|---------|------------------|----------|--------|
| F246169 | 37 x 54 x 24 cm. | 15,6"    | 127,33 |



13,3"



15,6"



17"



### D. Mochila Smart Traveller

Mochila ligera, espaciosa y expansible. Dos compartimentos principales y un compartimento más pequeño delante. Práctica cremallera y elegantes hebillas metálicas mates. Puede transportarse colgada del asa acolchada, llevarse en los hombros con las correas ajustables o bien sujetarse a una maleta trolley.

| Código  | Color | Dimensiones      | Pulg. | €      |
|---------|-------|------------------|-------|--------|
| F364646 | Negro | 32 x 43 x 21 cm. | 13,3" | 108,42 |
| F364644 | Azul  | 32 x 43 x 21 cm. | 13,3" | 108,42 |
| F364645 | Gris  | 32 x 43 x 21 cm. | 13,3" | 108,42 |

| Código  | Color | Dimensiones        | Pulg. | €      |
|---------|-------|--------------------|-------|--------|
| F261802 | Negro | 31 x 46 x 20 cm.   | 15,6" | 115,13 |
| F348355 | Azul  | 31 x 46 x 20 cm.   | 15,6" | 115,13 |
| F348329 | Gris  | 31 x 46 x 20 cm.   | 15,6" | 115,13 |
| F364647 | Negro | 37 x 53 x 22,5 cm. | 17"   | 144,56 |



Kensington

### E. Mochila Contour™ 2.0

Mochila cómoda, segura y elegante. Bolsillos que ayudan a distribuir el peso uniformemente. Cremallera con cierre resistente a los pinchazos. Fabricado en material duradero e impermeable. Interior acolchado.

| Código  | Dimensiones            | Pulgadas | €     |
|---------|------------------------|----------|-------|
| F424927 | 36,5 x 44,5 x 17,8 cm. | 14"      | 80,22 |
| F424960 | 36,4 x 47 x 23,5 cm.   | 15,6"    | 84,42 |
| F424959 | 39,4 x 49,5 x 24,2 cm. | 17"      | 88,64 |



Kensington

### A. Mochila Overnight 15'' Securetrek

Mochila con compartimentos acolchados para portátiles. Fabricada en nylon resistente para evitar las roturas y abrasiones. Compartimento acolchado para proteger el portátil. Correa con almohadilla extraíble. Se puede acoplar a una maleta trolley.

| Código  | Dimensiones          | Pulg. | €     |
|---------|----------------------|-------|-------|
| F345225 | 29,8 x 45,7 x 17 cm. | 15"   | 87,71 |



Kensington

### B. Mochila Overnight 17'' Securetrek

Mochila con compartimentos acolchados. Amplio espacio para ropa, archivos y objetos personales. Material exterior: Poly Twill 840D. La cremallera antiperforación para los compartimentos del dispositivo evita el acceso mediante un objeto afilado.

| Código  | Dimensiones            | Pulg. | €      |
|---------|------------------------|-------|--------|
| F345224 | 31,7 x 48,3 x 16,5 cm. | 17"   | 114,08 |

## MALETINES



**hama**

### C. Bandolera para portátil Florence

Funda para guardar y proteger tu portátil. Protege contra la suciedad y los rasguños. Asa especial de tela marrón. Gran bolsillo frontal para accesorios adicionales o artículos personales. Compartimento acolchado para una protección confiable durante el transporte.

| Código  | Pulgadas | €     |
|---------|----------|-------|
| F363325 | 13,3"    | 18,58 |
| F363326 | 15,6"    | 26,02 |



Kensington

### E. Maletín Classic Sleeve

Maletín fabricado en neopreno de alta densidad que protege y amortigua el portátil. Bolsillos a ambos lados perfectos para guardar cargadores y cables durante los viajes. Asa de transporte reforzada, correa acolchada y forro interior de lana.

| Código  | Dimensiones     | Pulg. | €     |
|---------|-----------------|-------|-------|
| F423474 | 34 x 39 x 6 cm. | 15,6" | 22,51 |



**hp**

### D. Maletín Value Top

Maletín para mantener tu portátil protegido durante los viajes. Práctico y elegante. Compartimento interior acolchado para proteger tu equipo contra la suciedad, golpes y rayones diarios. Dispone de bolsillos frontales y traseros para el teléfono, las llaves, documentación, etc.

| Código  | Dimensiones           | Pulgadas | €     |
|---------|-----------------------|----------|-------|
| F263540 | 41,2 x 30,4 x 6,3 cm. | 16,1"    | 22,07 |



**EXACOMPTA**

### F. Bandolera Exactive para portátil

Bandolera para portátiles de hasta 14". Solapa con cierre de imán. Bolsillo con cierre zip para guardar bolígrafos, tarjetas, el smartphone... Bolsillo para portátil reforzado. Apertura en el dorso para insertar la bandolera en las asas de una trolley.

| Código  | Dimensiones        | Pulgadas | €     |
|---------|--------------------|----------|-------|
| F337980 | 38 x 30,5 x 10 cm. | 14"      | 50,36 |



EXACOMPTA

### A. Maletín Exactive para portátil

Maletín para portátil de hasta 15,6". Cuenta con un bolsillo delantero con cierre zip para guardar bolígrafos, tarjetas, el smartphone... Bolsillo para portátil reforzado. Apertura en el dorso para insertar el maletín en las asas de una trolley.

| Código  | Dimensiones        | Pulgadas | €     |
|---------|--------------------|----------|-------|
| F337975 | 42,5 x 39 x 10 cm. | 15,6"    | 55,16 |



EXACOMPTA

### B. Maletín Exactive con solapa

Maletín para portátiles hasta 15,6". Asa ajustable y extraíble. Gran bolsillo con cierre zip en la parte frontal. Interior de tela y relleno para una mejor protección del ordenador. Apertura en el dorso para insertar el maletín en las asas de una trolley.

| Código  | Dimensiones      | Pulgadas | €     |
|---------|------------------|----------|-------|
| F365796 | 43 x 37 x 10 cm. | 15,6"    | 67,96 |



EXACOMPTA

### C. Maletín Exactive 2 en 1

Funciona como maletín y mochila. Apto para portátiles de hasta 15,6". Bolsillo delantero con cierre zip para guardar bolígrafos, tarjetas, el smartphone... Apertura en el dorso para insertar el maletín en las asas de una trolley.

| Código  | Dimensiones      | Pulgadas | €     |
|---------|------------------|----------|-------|
| F365821 | 32 x 49 x 11 cm. | 15,6"    | 87,18 |



LEITZ

### D. Bandolera Smart Traveller

Bandolera de negocios de alta calidad, para dispositivos móviles y documentos A5. Compartimento principal y bolsillo frontal más pequeño que permite un acceso rápido a teléfonos, pasaportes, bolígrafos, tarjetas de visita, etc. Con correa de hombro ajustable. Fabricado en poliéster.

| Código  | Dimensiones     | Pulgadas | €     |
|---------|-----------------|----------|-------|
| F261800 | 23 x 28 x 7 cm. | 10"      | 49,04 |



LEITZ

### E. Maletín Smart Traveller

Maletín con práctica cremallera y elegantes hebillas metálicas mates. Puede transportarse de las asas acolchadas, colgarse de la correa ajustable o sujetarse a una maleta trolley.

| Código  | Color | Dimensiones      | Pulg. | €     |
|---------|-------|------------------|-------|-------|
| F261774 | Negro | 38 x 28 x 10 cm. | 13,3" | 85,28 |
| F348373 | Azul  | 38 x 28 x 10 cm. | 13,3" | 85,28 |
| F348374 | Gris  | 38 x 28 x 10 cm. | 13,3" | 85,28 |
| F261773 | Negro | 41 x 31 x 13 cm. | 15,6" | 90,61 |
| F348370 | Azul  | 41 x 31 x 13 cm. | 15,6" | 90,61 |
| F348371 | Gris  | 41 x 31 x 13 cm. | 15,6" | 90,61 |



LEITZ

### F. Bolsa Messenger Smart Traveller

Maletín bandolera profesional, ligero y de calidad con un compartimento principal y otro más pequeño. Diseño atractivo y exclusivo con una práctica cremallera y elegantes hebillas. Puede transportarse de la correa ajustable de piel auténtica, colgarse de la correa ajustable para el hombro o sujetarse a una maleta trolley.

| Código  | Color | Dimensiones    | Pulg. | €     |
|---------|-------|----------------|-------|-------|
| F261801 | Negro | 39 x 29 x 15,5 | 15,6" | 83,72 |
| F348366 | Azul  | 39 x 29 x 15,5 | 15,6" | 83,72 |
| F348367 | Gris  | 39 x 29 x 15,5 | 15,6" | 83,72 |



Kensington

### A. Maletín Contour™ 2.0

Maletín cómodo, seguro y elegante. Bolsillos que ayudan a distribuir el peso y equilibrar el contenido. Compartimento de seguridad para portátil. Cremallera con cierre y resistente a los pinchazos. Fabricado en material duradero e impermeable.

| Código  | Dimensiones          | Pulgadas | €      |
|---------|----------------------|----------|--------|
| F424957 | 42 x 39,4 x 7,6 cm.  | 14"      | 83,49  |
| F424958 | 46,5 x 42 x 15,2 cm. | 15,6"    | 87,69  |
| F424956 | 49 x 45,1 x 15,9 cm. | 17"      | 121,84 |



Kensington

### B. Maletín Securetrek para portátil

Maletín con compartimentos acolchados para portátil. Cremallera antiperforación que evita el acceso mediante un objeto afilado. Candado de viaje homologado por la TSA al revisar el maletín en el aeropuerto.

| Código  | Dimensiones            | Pulg. | €     |
|---------|------------------------|-------|-------|
| F345226 | 48,3 x 34,3 x 17,8 cm. | 15,6" | 87,71 |

## BOLSOS



LEITZ

### C. Bolso Smart Traveller

Bolso shopper ligero con un compartimento principal para portátil y otro secundario para transportar accesorios. Práctica cremallera y hebillas metálicas mate. Puede transportarse en la espalda, colgarse de la correa o sujetarse a una maleta trolley.

| Código  | Color | Dimensiones  | Pulg. | €     |
|---------|-------|--------------|-------|-------|
| F261803 | Negro | 38 x 29 x 16 | 13,3" | 85,29 |
| F348330 | Azul  | 38 x 29 x 16 | 13,3" | 85,29 |
| F348365 | Gris  | 38 x 29 x 16 | 13,3" | 85,29 |

## MALETAS Y TROLLEYS



EXACOMPTA

### D. Maleta Exactive Pilot Case

Maleta ligera y resistente con 4 ruedas multidireccionales. Interior espacioso con cintas cruzadas. Bolsillos acolchados separados del portátil. Compatible con la mayoría de las políticas de equipaje de mano de las compañías aéreas.

| Código  | Dimensiones      | Pulgadas | €      |
|---------|------------------|----------|--------|
| F365794 | 42 x 48 x 23 cm. | 15,6"    | 126,47 |



EXACOMPTA

### E. Trolley Exactive de cabina

Trolley con 4 ruedas multidireccionales y asa telescópica. Interior espacioso con cintas cruzadas. Candado TSA integrado. Compatible con la mayoría de las políticas de equipaje de mano de las compañías aéreas.

| Código  | Dimensiones      | Pulgadas | €     |
|---------|------------------|----------|-------|
| F365793 | 37 x 55 x 23 cm. | 15,6"    | 93,38 |



LEITZ

### F. Maleta Smart Traveller Complete

Maleta profesional para cabina. Permite separar claramente la ropa personal del material de trabajo. 2 ruedas en línea y tirador de doble tubo.

| Código  | Color | Dimensiones        | €      |
|---------|-------|--------------------|--------|
| F261804 | Negro | 44 x 37,5 x 23 cm. | 157,02 |
| F348368 | Azul  | 44 x 37,5 x 23 cm. | 157,02 |
| F348369 | Gris  | 44 x 37,5 x 23 cm. | 157,02 |



**LEITZ**

### A. Trolley Smart Traveller Complete

Trolley para cabina con distribución interna inteligente para organizar los objetos personales a la perfección. Cómoda de transportar gracias a las ruedas y al tirador de doble tubo.

| Código  | Dimensiones        | Ruedas        | €      |
|---------|--------------------|---------------|--------|
| F348372 | 35 x 55 x 20 cm.   | 2 lineales    | 167,60 |
| F261786 | 38 x 55 x 22,5 cm. | 4 multidirec. | 163,44 |



Kensington

### B. Trolley Contour™ 2.0

Trolley fabricado en poliéster balístico que protege contra las abrasiones y pinchazos. Ruedas multidireccionales. Compartimento anti-golpes para transportar el portátil. Cumple con la normativa de la mayoría de compañías aéreas.

| Código  | Dimensiones          | Pulgadas | €      |
|---------|----------------------|----------|--------|
| F424931 | 35,5 x 56 x 21,5 cm. | 17"      | 152,78 |



Kensington

### C. Maleta Contour™ 2.0 Business

Maleta cómoda, segura y elegante. Con cremallera resistente a los pinchazos. Fabricada en material impermeable. Bolsillo acolchado para proteger el portátil. Maleta perfecta para profesionales que se desplazan constantemente.

| Código  | Dimensiones      | Pulgadas | €      |
|---------|------------------|----------|--------|
| F424933 | 45 x 42 x 23 cm. | 17"      | 162,96 |



Kensington

### D. Maleta Contour™ 2.0 Executive

Maleta con diseño ergonómico y aspecto de bolso de mano. Diseño femenino, ergonómico y elegante perfecto para mujeres profesionales que se desplazan constantemente. Ruedas multidireccionales para un fácil manejo de la maleta. Cremallera resistente a las perforaciones. Compartimento para portátil con protección anti-caída. Fabricada en poliéster balístico resistente y duradero. Mango extensible de doble mástil.

| Código  | Dimensiones        | Pulgadas | €      |
|---------|--------------------|----------|--------|
| F424955 | 44,5 x 43 x 20 cm. | 15,6"    | 132,40 |



Kensington

### E. Trolley Overnight Securetek

Trolley con cremallera antiperforación. Compartimentos acolchados para ordenador portátil de hasta 17" y tablet de 10". Bolsillo frontal para transportar llaves, tarjetas... Cumple con la normativa de equipaje de mano.

| Código  | Dimensiones            | Pulgadas | €      |
|---------|------------------------|----------|--------|
| F345223 | 31,7 x 48,3 x 24,8 cm. | 17"      | 144,78 |

# ★ Ergonomía ★



**SOPORTE PARA MONITOR  
FELLOWES PREMIUM GRAFITO**  
Página 044

- 038 Reposapiés
- 040 Cojines ergonómicos
- 043 Soportes para teclado
- 043 Soportes para monitor
- 047 Brazos para monitor
- 050 Soportes para CPU
- 050 Soportes para portátil
- 052 Estaciones de trabajo
- 053 Alfombras antifatiga

¿Por qué es importante la

# ERGONOMÍA

EN EL PUESTO DE TRABAJO?



## REPOSAPIÉS



### A. Reposapiés Twin Form

Reposapiés Twin form de color negro con marco de metal cromado. Ajustable a cuatro alturas: de 6 a 15 cm.

| Código  | Dimensiones      | €     |
|---------|------------------|-------|
| F264204 | 35 x 15 x 33 cm. | 21,76 |



**Fellowes**

### B. Reposapiés ajustable ergonómico

Reposapiés ajustable con altura en 2 posiciones. Superficie efecto masaje que mejora la circulación. Certificado según ISO 9241.

| Código  | Dimensiones           | €     |
|---------|-----------------------|-------|
| F245346 | 44,7 x 9,5 x 33,3 cm. | 23,68 |

ERGONOMÍA



Kensington

### A. Reposapiés SoleSaver

Reposapiés con tres posiciones de altura e inclinación. Amplia superficie antideslizante. Ayuda a reducir la sensación de incomodidad al permanecer sentado durante varias horas. Altura regulable de 10 a 14,5 cm.

| Código  | Dimensiones      | €     |
|---------|------------------|-------|
| F250138 | 45 x 10 x 35 cm. | 25,49 |



Fellowes

### B. Reposapiés Refresh™

Elevador de pies y piernas, que alivia la presión en la zona lumbar y mejora la postura corporal. Plataforma deslizante con ventilación que proporciona un refrescante flujo de aire. Ofrece dos posiciones para ajustar la altura. Paneles de gran dimensión con efecto masaje. Acreditación ISO 9241 por Fira Internacional. Altura regulable de 9,5 a 13,5 cm.

| Código  | Dimensiones         | €     |
|---------|---------------------|-------|
| F267813 | 45,2 x 9,5 x 33 cm. | 43,34 |



Fellowes

### C. Reposapiés I - Spire Series™

Elegante y moderno diseño. Gran plataforma. Patas con apoyos antideslizantes. Eleva las piernas favoreciendo la correcta alineación de la columna y mejorando la circulación sanguínea. Fabricado en espuma para un máximo confort.

| Código  | Dimensiones          | €     |
|---------|----------------------|-------|
| F266484 | 45 x 10,4 x 29,3 cm. | 44,79 |

PROTECCIÓN ANTIMICROBIOS DE

MICROBAN™



Kensington

### D. Reposapiés SoleMate

Reposapiés inclinable hasta 20° para una mayor comodidad. El panel sobre el que descansan los pies cuenta con relieve antideslizamiento. Estructura sólida y duradera.

| Código  | Dimensiones     | €     |
|---------|-----------------|-------|
| F267906 | 45 x 9 x 35 cm. | 47,07 |



Kensington

### E. Reposapiés SoleMassage

Sencillo mecanismo de inclinación (0 a 30°). 5 alturas ajustables. Mecanismo de balanceo suave que permite ejercitar los tobillos. Altura ajustable de 18 a 22,7 cm.

| Código  | Dimensiones      | €     |
|---------|------------------|-------|
| F241519 | 45 x 18 x 35 cm. | 43,47 |

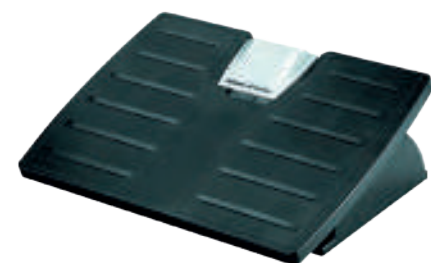

Fellowes

### F. Reposapiés Office Suites™

Fácilmente ajustable con presión del pie para mayor comodidad personal. Cómodo mecanismo de cierre para apoyar los pies en la posición elegida. Protección antimicrobios Microban™. Altura regulable de 10,8 a 14,6 cm.

| Código  | Dimensiones            | €     |
|---------|------------------------|-------|
| F245344 | 44,4 x 11,1 x 33,3 cm. | 56,71 |





SmartFit<sup>®</sup>  
system



Kensington

### A. Reposapiés SoleMate Plus

Reposapiés inclinable para una mayor comodidad. Cuenta con un control de inclinación bloqueable. Altura ajustable. El panel sobre el que descansan los pies cuenta con relieve antideslizamiento. Estructura sólida y duradera. Amplia superficie antideslizante que proporciona control adicional.

| Código  | Color | Dimensiones       | €     |
|---------|-------|-------------------|-------|
| F364433 | Negro | 45 x 8,8 x 35 cm. | 50,38 |
| F347882 | Gris  | 45 x 8,8 x 35 cm. | 50,38 |

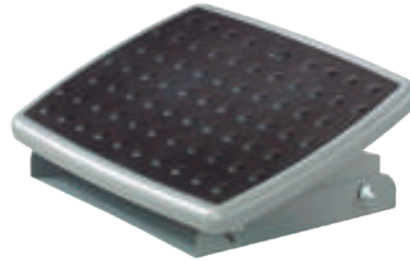

3M

### B. Reposapiés Comfort 3M

Favorece la postura correcta del cuerpo reduciendo la tensión y el cansancio. Pensado para trabajadores intensivos, que pasan más de 4 horas frente al ordenador. Altura regulable de 10,2 a 12,7 cm.

| Código  | Dimensiones          | €     |
|---------|----------------------|-------|
| F280308 | 45,7 x 10,2 x 33 cm. | 77,65 |



Fellowes

### C. Reposapiés Climate

Reposapiés con sistema de calor/aire regulable que permite tener los pies a la temperatura deseada, ayudando a tener una situación más confortable en el puesto de trabajo. 3 niveles de regulación de temperatura: aire, nivel de calor bajo (200W), nivel de calor alto (500W). Longitud de cable 1,25 m. Regulable en altura de 10,5 a 13,5 cm.

| Código  | Dimensiones          | €     |
|---------|----------------------|-------|
| F245345 | 41,5 x 15 x 24,6 cm. | 76,20 |

SmartFit<sup>®</sup>  
system



Kensington

### D. Reposapiés SoleMate Comfort

Reposapiés inclinable hasta 15° para una mayor comodidad. Espuma viscoelástica de máxima calidad que alivia los pies doloridos y cansados. El panel sobre el que descansan los pies cuenta con relieve antideslizamiento. Estructura sólida y duradera. Altura regulable de 8,8 a 12,7 cm.

| Código  | Dimensiones           | €     |
|---------|-----------------------|-------|
| F347883 | 54,6 x 8,8 x 35,5 cm. | 69,62 |



Fellowes

### E. Reposapiés Pro Series

Sólida plataforma metálica que permite tener los pies en una posición cómoda. Inclinación ajustable que permite mayor comodidad de movimientos. Sistema antideslizante que evita cualquier movimiento no deseado.

| Código  | Dimensiones        | €      |
|---------|--------------------|--------|
| F252547 | 56 x 10,2 x 35 cm. | 106,14 |

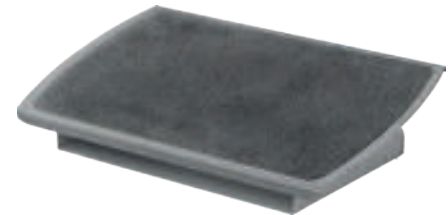

3M

### F. Reposapiés ajustable 3M

Reposapiés ajustable en altura de 10 a 12,7 cm., y basculante, para reducir la tensión y fatiga de las piernas, espalda y cuello. Base metálica antideslizante, y superficie antideslizante. Cumple las normas del INSHT.

| Código  | Dimensiones          | €      |
|---------|----------------------|--------|
| F255056 | 49 x 11,8 x 37,2 cm. | 100,73 |

# Kensington®

## Aptos para el trabajo

Las organizaciones dependen de su gente y las organizaciones más inteligentes la cuidan para que se sienta en la mejor forma. La gama de Kensington de productos ergonómicos está diseñada para ayudar a los profesionales a sentirse así.



**PIE**  
SmartFit® SoleMate Plus



**MUÑECA**  
Alfombrill para ratón SmartFit®



**ESPALDA**  
Respaldo lumbar SmartFit®



**CUELLO**  
Soporte SmartFit® Easy Riser™



Nuestro sistema exclusivo SmartFit® System significa que la mejor opción es ahora también la más fácil. Sencillo de medir y de ajustar, siempre obtienes la solución correcta para todo tu equipo.



**PASO 1**  
**MIDE**



**PASO 2**  
**AJUSTA**



**PASO 3**  
**EN FORMA**

Lee nuestro libro blanco sobre cómo maximizar las ventajas de mejorar el bienestar en la oficina:  
[contact.kensington.com/hotdesking](http://contact.kensington.com/hotdesking)

## COJINES ERGONÓMICOS



Fellowes

### A. Cojín Fusion PlushTouch™

Proporciona un soporte lumbar y el máximo confort a la espalda cuando se está sentado durante largos periodos de tiempo. Se fija a través de una correa ajustable con hebilla. Diseño moderno acorde con cualquier lugar de trabajo.

| Código  | Dimensiones         | €     |
|---------|---------------------|-------|
| F344728 | 35,5 x 19,5 x 9 cm. | 66,57 |



Fellowes PROTECTION THAT LIVES ON MICROBAN

### B. Cojín Professional Series™

Soporte lumbar con 3 secciones que proporciona confort y se adapta a la curvatura normal de la espalda. Sección central para columna con memory foam que corrige la posición de la espalda. Tiras ajustables con triple enganche que permiten fijar el cojín a la mayoría de las sillas de oficina.

| Código  | Dimensiones           | €     |
|---------|-----------------------|-------|
| F245282 | 37,5 x 36,5 x 5,5 cm. | 84,28 |



Fellowes

### C. Respaldo Mesh Office Suites™

Se amolda a los contornos del cuerpo proporcionando el máximo apoyo. Reduce la tensión de la espalda manteniendo la posición adecuada cuando se está sentado. Material de malla que permite la circulación del aire. Sistema tensor que permite ajustar el respaldo a cualquier silla.

| Código  | Dimensiones            | €     |
|---------|------------------------|-------|
| F245355 | 43,9 x 51,2 x 14,1 cm. | 50,82 |



Fellowes

### D. Respaldo Mesh Professional Series™

Apoyo lumbar de espuma ajustable verticalmente. Material de malla que permite la circulación del aire. Se amolda a los contornos del cuerpo. Sistema triple tensor que mantiene el respaldo en su posición sin reajustarlo.

| Código  | Dimensiones          | €     |
|---------|----------------------|-------|
| F245356 | 30,4 x 37 x 19,5 cm. | 85,31 |



SmartFit system

Kensington

### E. Respaldo moldeable SmartFit®

El ajuste de la silla y el respaldo ofrece verdaderas ventajas de comodidad y favorece una postura correcta. Muelles independientes que se adaptan al cuerpo y se articulan con la postura. Soportes ventilados y funda de tejido fácil de retirar para lavarla a máquina.

| Código  | Dimensiones          | €     |
|---------|----------------------|-------|
| F347887 | 43,8 x 40,8 x 14 cm. | 62,22 |



Kensington

### F. Cojín de foam ergonómico

Mejora la circulación y proporciona un soporte adecuado en la parte alta de la espalda y el coxis. La espuma con memoria de alta densidad proporciona un soporte duradero. Funda extraíble para facilitar la limpieza.

| Código  | Dimensiones         | €     |
|---------|---------------------|-------|
| F364453 | 47 x 7,1 x 40,8 cm. | 41,34 |



Kensington

### A. Cojín de gel Premium

Tejido fresco y suave con interior de gel frío que disminuye la temperatura corporal para una mayor comodidad. Mejora la circulación y proporciona un soporte adecuado en la parte alta de la espalda y el coxis. Supone un alivio de la ciática al minimizar el contacto entre el coxis y el asiento.

| Código  | Dimensiones         | €     |
|---------|---------------------|-------|
| F364454 | 47 x 7,1 x 40,8 cm. | 51,67 |

## SOPORTES PARA TECLADO



Fellowes

### B. Soporte para teclado Office Suites

Bandeja de mesa extraíble para teclado. Permite teclado de hasta 52 cm. de ancho. 3 alturas distintas (44, 54 o 64 cm.). Parte frontal redondeada que permite tener las muñecas en la posición adecuada. Bandeja para ratón independiente bajo el soporte, que permite ser colocado tanto a derecha como a izquierda.

| Código  | Dimensiones           | €     |
|---------|-----------------------|-------|
| F245250 | 78,4 x 6,3 x 35,7 cm. | 57,96 |

## SOPORTES PARA MONITOR



office  
Dox\* 15k

### C. Soporte Advance Support

Soporte para monitor fabricado en ABS de alta resistencia. Visión óptima de la pantalla con espacio especial para sujetar y cargar tu tablet o móvil. Soporta monitores de hasta 15 kg.

| Código  | Dimensiones           | €     |
|---------|-----------------------|-------|
| F424574 | 51,5 x 7,5 x 23,5 cm. | 22,98 |



Fellowes 36k

### D. Soporte elevador para monitor

Soporte elevador para monitores de hasta 36 kg. o 21". Ajustable en altura desde 7,5 cm. a 11 cm. Dispone de tres cómodas posiciones estándar. Bandeja para guardar papel o material pequeño de oficina y organizador de cables.

| Código  | Dimensiones          | €     |
|---------|----------------------|-------|
| F288239 | 38 x 11,4 x 41,9 cm. | 25,80 |



Fellowes 27k

### E. Soporte para monitor Estándar

Aguanta monitores de hasta 27 kg. y 17". Altura ajustable de hasta 10 cm. Patas antideslizantes para garantizar la estabilidad.

| Código  | Dimensiones            | €     |
|---------|------------------------|-------|
| F245358 | 33,3 x 10,1 x 34,2 cm. | 34,05 |



Fellowes 18k

### F. Soporte Designer Suites™

Soporte moderno y elegante para monitores de pantalla ancha. 3 configuraciones de altura diferentes. Bandeja de almacenamiento para una mejor organización del espacio. Máximo monitores de 21" ó 18 kg.

| Código  | Dimensiones            | €     |
|---------|------------------------|-------|
| F364530 | 40,6 x 11,1 x 23,8 cm. | 41,71 |



Felloges 18k

### A. Soporte monitor Smart Suites™

Soporte para monitores TFT de hasta 21" y 18 kg. Ajustable a tres alturas. Diseño triangular que permite un puesto de trabajo despejado.

| Código  | Dimensiones          | €     |
|---------|----------------------|-------|
| F245364 | 46,9 x 13 x 31,7 cm. | 36,93 |



office box 15k

### B. Soporte Crystal Air

Soporte de cristal para monitor. Permite una visión óptima de la pantalla. Fabricado en cristal templado. Soporta monitores de hasta 15 kg.

| Código  | Color  | Dimensiones     | €     |
|---------|--------|-----------------|-------|
| F424576 | Negro  | 55 x 8 x 18 cm. | 36,36 |
| F424575 | Blanco | 55 x 8 x 18 cm. | 36,36 |



Felloges 11k

### C. Soporte para monitor I - Spire Series™

Coloca el monitor a la altura de los ojos adecuada evitando molestias en el cuello y hombros.

| Código  | Dimensiones            | €     |
|---------|------------------------|-------|
| F261076 | 50,6 x 12,3 x 22,7 cm. | 42,69 |



Felloges 14k

### D. Soporte para monitor giratorio

Soporte para monitor ajustable en altura de 7,6 a 11,4 cm. Se ajusta a cualquier monitor TFT/LCD. De plástico y acrílico. Soporta hasta 14 kg. de peso. Rotativo 45°. Bandeja inferior para documentos.

| Código  | Dimensiones          | €     |
|---------|----------------------|-------|
| F245370 | 42,5 x 12 x 28,8 cm. | 44,15 |

SmartFit<sup>®</sup> system



Kensington 18k

### E. Soporte para monitor Spin Station

Organizador giratorio con compartimentos. Admite monitores de pantalla de hasta 18,5 kg. Altura ajustable de 5,7 a 8,5 cm.

| Código  | Dimensiones           | €     |
|---------|-----------------------|-------|
| F265861 | 33,4 x 8,1 x 33,4 cm. | 44,53 |



Felloges 36k

### F. Soporte Premium Grafito

Soporta pantallas de hasta 36 kg. o 21". Fabricado en plástico 100% reciclado. Ajustable en 5 alturas diferentes. Base de plástico resistente que puede servir para guardar documentos.

| Código  | Dimensiones            | €     |
|---------|------------------------|-------|
| F245363 | 33,6 x 16,8 x 34,2 cm. | 41,27 |



**3M** 

### A. Soporte elevador para monitor

Soporte regulable que mejora la comodidad, organización y la productividad en espacios de trabajo. Regulable en 3 alturas. Espacio para almacenaje en la parte inferior. Soporta monitores de hasta 36 kg.

| Código  | Dimensiones            | €     |
|---------|------------------------|-------|
| F266173 | 38,1 x 14,9 x 30,4 cm. | 47,57 |
| F422744 | 50,8 x 30 x 4,8 cm.    | 71,36 |



**Fellowes** 

### B. Soporte Smart Suites™

Soporte para ajustar la pantalla a la altura de los ojos y prevenir malas posturas. Diseño triangular para un puesto de trabajo despejado. Incluye una bandeja porta documentos. Ajustable en tres alturas. Soporta monitores de hasta 10 kg. o 21".

| Código  | Dimensiones            | €     |
|---------|------------------------|-------|
| F268724 | 47,7 x 10,1 x 32,8 cm. | 47,84 |



**Fellowes** 

### C. Soporte para monitor Office Suites™

Soporta monitores CRT o TFT de hasta 36 kg. de peso. Posibilidad de elevar la altura hasta 5 cm. Espacio para guardar el teclado o el portátil debajo, logrando ahorrar espacio en el puesto de trabajo. Bandeja para organizar los artículos esenciales de oficina. Posibilidad de atril frontal para la perfecta colocación de los documentos.

| Código | Dimensiones        | €     |
|--------|--------------------|-------|
| 738458 | 50 x 10 x 36,4 cm. | 60,88 |





Kensington 

### D. Soporte para monitor Spin 2™

Soporte para monitor regulable gracias al sistema SmartFit®. Diseño de plataforma universal extra ancha que se adapta a cualquier monitor de hasta 27 pulgadas y 18 kg.

| Código  | Dimensiones          | €     |
|---------|----------------------|-------|
| F354085 | 61 x 10,2 x 29,8 cm. | 52,66 |





Kensington 

### E. Soporte para monitor alargado

Se ajusta a cualquier monitor de hasta 21" y 36 kilos. La altura se ajusta a una de las tres opciones verticales sin herramientas.

| Código  | Dimensiones         | €     |
|---------|---------------------|-------|
| F347888 | 41,1 x 5,8 x 32 cm. | 57,19 |



**Fellowes** 

### F. Puesto de trabajo profesional

Incluye un organizador de documentos y otro de elementos de escritorio. Soporta monitores de hasta 36 kg. de peso. Regulable a tres diferentes alturas para colocar el monitor en el ángulo de visión adecuado. Superficie antideslizante Slick-Slide para dejar el portátil bajo la bandeja soporte.

| Código  | Dimensiones            | €     |
|---------|------------------------|-------|
| F245318 | 67,5 x 23,5 x 29,2 cm. | 79,74 |



Fellowes 15k

### A. Soporte para monitor Clarity™

Soporte de monitor transparente fabricado en material acrílico de 6 mm. de espesor, que soporta hasta 15 kg. de peso. Espacio interior para poder colocar el teclado y otros complementos para maximizar el espacio.

| Código  | Dimensiones          | €     |
|---------|----------------------|-------|
| F423928 | 25,4 x 10,7 x 27 cm. | 72,20 |



Fellowes 15k

### B. Soporte regulable Clarity™

Soporte transparente con atril regulable en altura en cinco posiciones, desde 7 hasta 13 cm. Fabricado en material acrílico de 6 mm. de espesor, que soporta hasta 15 kg. Espacio interior para poder colocar el teclado y otros complementos.

| Código  | Dimensiones       | €      |
|---------|-------------------|--------|
| F423930 | 25,6 x 7 x 32 cm. | 122,76 |

## BRAZOS PARA MONITOR

# ¿Por qué utilizar un BRAZO DE MONITOR EN EL PUESTO DE TRABAJO?

Mejora la postura ajustando la pantalla a una altura, ángulo y distancia cómoda y ergonómica. Además, despeja el espacio de trabajo y fomenta el trabajo colaborativo.

## ¿Cómo elegir la mejor solución?

1

### Monitor

¿Cuántos monitores quieres elevar mediante brazos?

Simple



Doble vertical



Doble horizontal



Triple

2

### Montaje

¿Qué tipo de montaje requiere el espacio dónde está ubicado el monitor?



**Pinza**  
Libera el espacio de trabajo.



**Peana**  
Fácil de instalar y de trasladar.



**Mural**  
Ideal para salas de reuniones o espacios reducidos.

3

### Movimiento

¿Necesitas que el monitor sea fijo o ajustable?



**Barra de fijación**  
Permite elegir un ajuste a la altura deseada.



**Muelle a gas**  
Permite elegir un ajuste sin esfuerzo.

Información: Fellowes

# ZONA 3

Aliviar molestias  
en el cuello



## La solución

Mantén un ángulo de visión apropiado. Asegúrate que los ojos están alineados con la parte superior de tu pantalla.

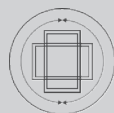

### Rotación

El grado máximo que la pantalla puede girar, para trabajar con la pantalla tanto en posición vertical como horizontal

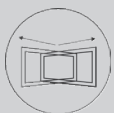

### Oscilación

El grado máximo que la pantalla puede moverse a derecha e izquierda



### Inclinación

El grado máximo que la pantalla puede moverse hacia arriba o hacia abajo



Fellowes

## A. Brazos para monitor Platinum Series™

Brazos independientes para monitor que permiten girar la pantalla hasta 360°. Espacio para guardar los cables, lo que ayuda a mantener la mesa de trabajo despejada. 2 puertos USB situados en la base del producto para conectar tus dispositivos. Fácil montaje mediante sistema de fijación de pinza o atornillado a la mesa. Gran variedad de brazos que se ajustan a todas las necesidades. Cumplen con especificaciones VESA 75x75 y 100x100.

| Código  | Descripción       | €    |
|---------|-------------------|------|
| F348350 | Individual        | n.d. |
| F348323 | Doble horizontal  | n.d. |
| F348351 | Doble vertical    | n.d. |
| F348324 | Triple horizontal | n.d. |



Rotación  
360°



Oscilación  
180°



Inclinación  
+85°/-15°



**Individual**  
Soporta monitores  
de hasta 8 kg. ó 32"



**Doble horizontal**  
Soporta monitores de hasta  
8 kg. (por brazo) ó 32"



**Doble vertical**  
Soporta monitores de hasta  
8 kg. (por brazo) ó 32"



**Triple horizontal**  
Soporta monitores de hasta  
7 kg. (por brazo) ó 27"





Felwos

### A. Peana para monitor Professional Series™

Soporte con peana para mayor estabilidad, ideal para cuando no es posible la instalación en mesa mediante pinza o abrazadera. Totalmente ajustable en altura para una visualización óptima. Base de perfil bajo. Rotación de la pantalla de 360°. Permite inclinar la pantalla hacia arriba o hacia abajo +/- 45°. Cumple con especificaciones VESA 75x75 y 100x100.

| Código  | Descripción      | €    |
|---------|------------------|------|
| F424683 | Individual       | n.d. |
| F348346 | Doble horizontal | n.d. |
| F348347 | Doble vertical   | n.d. |



Felwos

### C. Accesorio para soporte de portátil Professional Series™

Soporte para portátil ajustable. Adecuado para portátiles de 1,4 a 2,9 cm. de grosor y de 2,5 a 3,7 cm. de ancho. Incluye asa ergonómica para mover la plataforma. Dotado con dos aberturas para organización de cableado y rejillas de ventilación. Se suministra sin el brazo. Cumple con las especificaciones VESA - 75 x 74 / 100 x 100. Compatible con las referencias F266478 y F266479.

| Código  | €    |
|---------|------|
| F266483 | n.d. |

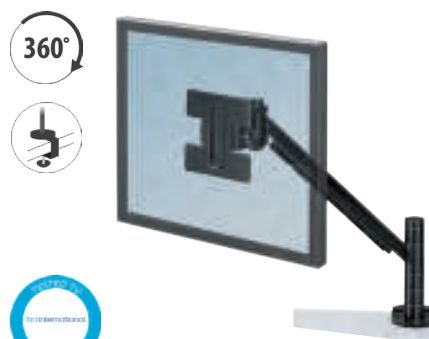

Felwos

### D. Brazo para monitor Smart Suites™

Ajustable a 5 alturas (7,6 - 11,4 cm.), para elevar el monitor LCD /TFT a la altura óptima. Soporta monitores de hasta 9 kg. ó 21". Fácil de colocar con sistema de fijación de pinza. Permite inclinar la pantalla +/-45°.

| Código  | €    |
|---------|------|
| F245252 | n.d. |

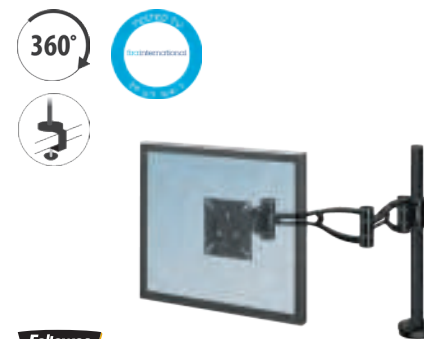

Felwos

### B. Brazos monitor Professional Series™

Ajustable en altura de 8,8 a 41,9 cm. y en profundidad de 6,3 a 68,6 cm. Permite colocar la pantalla a una distancia óptima de visión. Pantalla inclinable hacia arriba o hacia abajo +/- 37° y con un giro de pantalla de 360°. Válido para mesas de entre 2,5 y 7,6 cm. de grosor. Soporta monitores de hasta 16 kg. o 30".

| Código  | Descripción | €    |
|---------|-------------|------|
| F266478 | Individual  | n.d. |
| F266479 | Doble       | n.d. |



### E. Soportes de pared para pantalla

**Soporte de pared para TV:** Permite el desmontaje. Rotación del monitor +/-90°. Ángulo de inclinación +2°/-12°. Soporta hasta 35 kg. (23 - 55").

**Soporte de pared para pantalla:** Sistema de muelle a gas que permite ajustar el monitor sin esfuerzo. Oscilación del monitor +/-90°. Ángulo de inclinación +5°/-15°. Soporta hasta 30 kg. (42").

| Código  | Descripción   | €    |
|---------|---------------|------|
| F348348 | Para TV       | n.d. |
| F348349 | Para pantalla | n.d. |



Fellowes

### A. Brazos para monitor Eppa™

Sistema de muelle a gas que permite mover la pantalla sin esfuerzo. Gestión de cables incorporada. Diseño elegante y minimalista. Ajustable en altura de 26 a 53 cm. Permite ser fijado a la mesa mediante pinza o a través de un ojal. Kit de conversión disponible para convertir fácilmente de un solo brazo a uno doble.

| Código  | Color  | Modelo                              | €    |
|---------|--------|-------------------------------------|------|
| F424673 | Negro  | Brazo para monitor individual Eppa™ | n.d. |
| F424672 | Bianco | Brazo para monitor individual Eppa™ | n.d. |
| F424674 | Plata  | Brazo para monitor individual Eppa™ | n.d. |
| F424675 | Negro  | Brazo para monitor doble Eppa™      | n.d. |
| F424676 | Bianco | Brazo para monitor doble Eppa™      | n.d. |
| F424677 | Plata  | Brazo para monitor doble Eppa™      | n.d. |
| F424678 | Negro  | Kit brazo para monitor doble Eppa™  | n.d. |
| F424679 | Bianco | Kit brazo para monitor doble Eppa™  | n.d. |
| F424680 | Plata  | Kit brazo para monitor doble Eppa™  | n.d. |



### B. Brazos para monitor Reflex™

Maximiza el espacio en el escritorio y eleva el monitor para reducir tensión en los ojos, el cuello y los hombros. Ajustable en altura y profundidad para una visualización óptima. Gestión de cables para mantener despejado tu espacio de trabajo. Permite ser fijado a la mesa mediante pinza (grosor de mesa entre 1 y 8,8 cm.) o atornillado a la mesa (grosor de mesa entre 1 y 7,5 cm.)

| Código  | Modelo                                | €    |
|---------|---------------------------------------|------|
| F424681 | Brazo para monitor individual Reflex™ | n.d. |
| F424682 | Brazo para monitor doble Reflex™      | n.d. |



## SOPORTES PARA CPU



### A. Soporte para CPU Office Suites™

Soporte para CPU extensible de 4 ruedas, dos de ellas con freno. Ajustable desde 7 a 28 cm. No necesita montaje y puede ser usado con otro tipo de productos.

| Código | Dimensiones      | €     |
|--------|------------------|-------|
| 738095 | 13 x 20 x 33 cm. | 29,19 |



### B. Soporte para CPU metálico

Soporte metálico de acero ajustable entre 15,2 y 22,9 cm. para colocar cualquier CPU. Interior acolchado. 4 ruedas, dos de ellas con freno.

| Código  | Dimensiones         | €     |
|---------|---------------------|-------|
| F245365 | 21,8 x 22 x 8,2 cm. | 45,84 |

## SOPORTES PARA PORTÁTIL



### C. Soporte para portátil con ventilador

Refrigeración y evacuación óptima del calor de tu ordenador portátil. Ventilador con luces LED azules. Base engomada. Bajo consumo de energía. Alimentación mediante USB.

| Código  | Dimensiones         | €     |
|---------|---------------------|-------|
| F363318 | 35 x 29,5 x 5,3 cm. | 13,38 |



### E. Soporte para portátil I - Spire Series™

Eleva la pantalla del portátil evitando molestias en el cuello y hombros. Diseño especial en curva con topes frontales para evitar la caída del portátil.

| Código  | Dimensiones            | €     |
|---------|------------------------|-------|
| F266485 | 33,5 x 10,4 x 23,6 cm. | 37,54 |



### D. Soporte SmartFit® Easy Riser

Ángulo de inclinación de hasta 50 grados. Se adapta a portátiles de 12" a 17". Plegado plano que facilita su transporte.

| Código  | Dimensiones           | €     |
|---------|-----------------------|-------|
| F264977 | 30,4 x 4,2 x 28,1 cm. | 27,91 |



### F. Soporte para portátil Office Suites™

Eleva la pantalla de tu ordenador para situarlo a la altura de tus ojos. Altura ajustable con 6 posiciones desde 14 hasta 19 cm. Tope frontal para evitar la caída del portátil. Soporta hasta 5 kg.

| Código | Dimensiones            | €     |
|--------|------------------------|-------|
| 738090 | 38,2 x 16,5 x 26,6 cm. | 58,37 |



Fellowes 17"

### A. Soporte multimedia Smart Suites™

Ajustable a 5 alturas entre 11,4 / 27 cm., que permite tener la pantalla del ordenador al nivel de visión correcto. Ángulo ajustable de 0° a 45°. Clip ajustable que permite tener la tablet en posición horizontal o vertical. Incorpora 4 puertos USB.

| Código | Dimensiones            | €     |
|--------|------------------------|-------|
| 738091 | 28,8 x 14,4 x 35,2 cm. | 93,40 |



Fellowes 15"

### C. Soporte para portátil Clarity™

Soporte transparente regulable en altura en cinco posiciones. Fabricado en material acrílico de 4 mm. de espesor, que soporta hasta 6 kg. Plataforma con ranuras para ayudar a la ventilación del portátil.

| Código  | Dimensiones        | €     |
|---------|--------------------|-------|
| F423931 | 27 x 13,4 x 35 cm. | 86,64 |



Fellowes 17"

### B. Soporte para portátil profesional

Soporte metálico para portátil profesional ajustable a 9 alturas distintas que permite tener la pantalla del portátil en el nivel de visión correcto. Dispone de atril con clip para colocar documentos y ranuras de ventilación para evitar que el portátil se caliente. 4 puertos USB incorporados. Puede plegarse para transportar y guardar fácilmente.

| Código  | Dimensiones            | €     |
|---------|------------------------|-------|
| F245372 | 30,8 x 76,2 x 33,8 cm. | 76,20 |

SmartFit<sup>®</sup> system



Kensington 15,6"

### D. Soporte para portátil SmartFit®

4 ajustes de altura disponibles. Almohadillas antideslizantes y ranura de seguridad Kensington Security Slot. Compatible con portátiles de hasta 15,6" y 3,49 kg. La tecnología de carga inductiva te permite alimentar de forma inalámbrica un teléfono compatible con solo colocarlo sobre el panel de carga.

| Código  | Dimensiones            | €      |
|---------|------------------------|--------|
| F347889 | 24,9 x 24,4 x 21,8 cm. | 114,54 |

## ESTACIONES DE TRABAJO

Dinamiza el  
**ESPACIO**  
DE TRABAJO

¿SENTADO DURANTE  
MUCHAS HORAS  
SIN MOVERTERTE O  
LEVANTARTE?

Considera equiparte con una estación de trabajo **Sit-Stand** para introducir movimiento y aumentar la productividad.

Las estaciones **Sit-Stand** son ideales para prevenir las dolencias por trabajar sentado, así como la tensión arterial, la compresión dorsal y la mala circulación sanguínea.



Información: Fellowes

# ZONA 4

Prevenir las dolencias por trabajar sentado



## La solución

Alternar el trabajo sentado y de pie te ayuda a sentirte mejor y ser más productivo en el trabajo.

Smooth Lift  
TECHNOLOGY™



PROTECTION THAT LIVES ON  
MICROBAN®



Fellows

### A. Estación de trabajo Sit-Stand Fellows Lotus™ DX

Fácil gestión de cables, carga inalámbrica y conexión USB Protección Microban® que mantiene la estación de trabajo libre de bacterias. La tecnología Smooth Lift Technology™ y sus asas ergonómicas hacen que el ajuste de altura sea fácil y sin esfuerzo. Totalmente ensamblado para una instalación rápida y fácil. Peso máximo soportado: 15,8 kg. Altura máxima ajustable: 43,2 cm.

| Código  | Color  | €    |
|---------|--------|------|
| F348340 | Negro  | n.d. |
| F348341 | Blanco | n.d. |

Smooth Lift  
TECHNOLOGY™



Fellows

### B. Estación de trabajo Sit-Stand Fellows Lotus™

La tecnología Smooth Lift Technology™ y sus asas ergonómicas, hacen que el ajuste de altura sea fácil y sin esfuerzo. Más de 22 ajustes de altura, posibilidad de colocarlo a nivel del escritorio. Dos amplias superficies de trabajo para colocar todos los accesorios esenciales del escritorio. Espacio para guardar los cables y ranura para la carga del dispositivo. Instalación rápida y fácil.

| Código  | Color  | €    |
|---------|--------|------|
| F348316 | Negro  | n.d. |
| F348317 | Blanco | n.d. |



Fellows

### C. Brazos accesorios para estación de trabajo Lotus™ y Lotus™ DX

Ajustable en altura en un rango de 40 cm. por encima de la estación de trabajo Sit Stand Lotus™. Soporta un monitor individual de 27" o 8 kg. de peso y 11,8 kg. para un monitor doble. Cumple con las normas de montaje VESA. Compatible con las estaciones de trabajo Lotus™ y Lotus™ DX.

| Código  | Descripción      | €    |
|---------|------------------|------|
| F348318 | Brazo individual | n.d. |
| F348319 | Brazo doble      | n.d. |



Fellowes

### A. Estación de trabajo Sit-Stand Fellowes Lotus™ RT

Brazo extrafuerte con sistema hidráulico con tecnología Smooth Lift™ de regulación y giratorio. Rango de altura ajustable, lo que permite escoger la posición más adecuada para trabajar cómodamente. Sistema de gestión de cables que permite tener la estación de trabajo despejada. Se sujeta mediante abrazadera al final o lateral de la mesa. Brazo para monitor o monitores incluido. Tamaño máximo de pantalla: 27" para el modelo individual y 26" para el doble. Soporta hasta 15,8 kg.

| Color  | Individual | Doble   |
|--------|------------|---------|
| Negro  | F364428    | F423656 |
| Blanco | F364429    | F423655 |
| €      | n.d.       | n.d.    |



Fellowes

### B. Estación de trabajo Sit-Stand Fellowes Lotus™ VE

El diseño en cascada proporciona dos plataformas para poder organizar todos los accesorios. Rango de altura ajustable a 45,7 cm., lo que permite escoger la posición más adecuada para trabajar. Sistema de gestión de cables. Se sujeta mediante abrazadera al final de la mesa. Disponible en modelos para monitor individual y doble. Tamaño máximo de la pantalla 24" ó 11,4 kg.

| Código  | Descripción | €    |
|---------|-------------|------|
| F423657 | Individual  | n.d. |
| F348342 | Doble       | n.d. |

## ALFOMBRAS ANTIFATIGA



Fellowes

### C. Alfombra Sit-Stand ActiveFusion™

Mantente activo y descubre los beneficios de estar más tiempo de pie con esta alfombra antifatiga. El peldaño incorporado permite múltiples posiciones. Ideal para el uso combinado junto con las estaciones de trabajo de Fellowes. Bordes biselados para evitar riesgos de tropezos. Medidas: 91 x 61 cm.

| Código  | €     |
|---------|-------|
| F348344 | 96,44 |



Fellowes

### D. Alfombra Sit-Stand

Reduce la fatiga al estar de pie gracias a su diseño ergonómico. Favorece la comodidad de mantener una posición erguida al estimular el movimiento y reducir la fatiga. Ideal para utilizar junto con las estaciones de trabajo de Fellowes para ayudar a combatir el sedentarismo laboral. Bordes biselados para evitar posibles riesgos de tropezos. Medidas: 91 x 61 cm.

| Código  | €     |
|---------|-------|
| F348345 | 58,71 |

Periodo promoción: 01.01.2020 - 31.12.2020

# Plasticadoras profesionales, resultados perfectos



TU REGALO\*

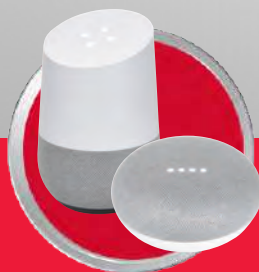

Compra una plasticadora Fusion en promoción + 2 cajas de carteras de plastificar y solicita tu **Google Home**

Compra 1 plasticadora Fusion 7000L A3 o 6000L A3 junto con 2 cajas de 100 carteras de plastificar A4 (125 mic) y solicita tu **Google Home**, o bien compra 1 plasticadora Fusion 3000L A4/A3 o 3100L A3 junto con 2 cajas de 100 carteras de plastificar A4 (125 mic) y solicita tu **Google Home Mini**.

(\*) Para recibir el regalo tienes que haberte registrado en el sitio.

Reglamento e información sobre los regalos en:  
[www.gbceurope.com](http://www.gbceurope.com)



Work. Finished.

# MÁQUINAS



IMPRESORA EPSON ECOTANK ET-3700  
Página 078

# de Oficina

056 Calculadoras  
056 De bolsillo  
057 De sobremesa  
061 Gráficas y científicas  
064 Calculadoras impresoras  
065 Máquinas de rotular  
067 Cintas para rotular  
071 Etiquetadoras  
072 Etiquetas en rollo  
072 Agujas  
073 Navetes  
073 Impresoras de etiquetas  
074 Rollos de etiquetas  
075 Impresoras de tarjetas  
075 Tarjetas de PVC  
075 Impresoras  
075 De inyección de tinta  
079 Láser  
079 Escáners  
080 Faxes  
081 Teléfonos y comunicaciones

081 De sobremesa  
081 Inalámbricos  
081 Auriculares  
084 Audioconferencia  
085 Terminales para control de presencia  
086 Máquinas contadoras y detectoras de billetes falsos  
089 Cajas registradoras  
090 Cajas fuertes y de caudales  
093 Destructoras de documentos  
093 Nivel de seguridad P-1  
093 Nivel de seguridad P-2  
095 Nivel de seguridad P-3  
097 Nivel de seguridad P-4  
105 Nivel de seguridad P-5  
107 Nivel de seguridad P-6  
107 Nivel de seguridad P-7  
108 Complementos para destructoras de documentos  
108 Aceites y lubricantes

108 Bolsas para residuos  
108 Cizallas  
108 De rodillo  
110 De palanca  
113 Plastificadoras  
113 Plastificación por calor  
116 Complementos para plastificación  
116 Fundas para plastificar  
117 Bobinas para plastificar  
119 Encuadernadoras  
119 Con canutillos de plástico  
120 Con espiral metálica  
121 Multifunción  
121 Wire-o  
122 Térmica  
122 Por presión  
122 Complementos para encuadernación  
122 Canutillos y espirales  
124 Cubiertas para encuadernar  
126 Accesorios y herramientas para encuadernación



## CALCULADORAS

### CALCULADORAS DE BOLSILLO



8

#### A. Calculadora de bolsillo básica

Calculadora de bolsillo de 8 dígitos. Alimentación dual: solar y con pilas. Presentada en un estuche de plástico para mayor protección. Dimensiones: 5,9 x 8,8 x 1 cm.

| Código  | €    |
|---------|------|
| F423521 | 4,67 |



CITIZEN 8

#### B. Calculadora de bolsillo LC-210NR y LC-310NR

Calculadora de bolsillo con pantalla de 8 dígitos. Alimentación dual: solar y con pilas. Apagado automático después de un tiempo inactiva.

| Código  | Modelo   | Dimensiones          | €    |
|---------|----------|----------------------|------|
| F363271 | LC-210NR | 6,2 x 9,8 x 1 cm.    | 4,29 |
| F363272 | LC-310NR | 6,9 x 11,4 x 1,4 cm. | 4,84 |



MILAN 8

#### C. Calculadora de bolsillo Nata

Calculadora de 8 dígitos con funda, memoria de 3 teclas, teclado de tacto suave, alimentación dual (célula solar) y pila de 1,5 V. Tiene tapa. Dimensiones: 6,7 x 10,2 x 0,9 cm.

| Código  | Color   | €    |
|---------|---------|------|
| F248290 | Negro   | 4,56 |
| F342841 | Azul    | 4,56 |
| F342843 | Naranja | 4,56 |



CASIO 8

#### D. Calculadora de bolsillo HL-820VER

Calculadora de bolsillo con pantalla extra grande de 8 dígitos. Conversión euro. Memoria independiente. Cálculo de porcentaje. Dispone de solapa protectora. Medidas: 6,2 x 10,4 x 1 cm.

| Código  | €    |
|---------|------|
| F242930 | 6,84 |



CASIO 8

#### E. Calculadora de bolsillo HS-8VER

Cálculo %. Conversión a Euro. Memoria independiente. Solapa protectora giratoria 360°. Alimentación: solar y pilas (1 pila LR54 incluida). Dimensiones cerrada: 6,2 x 10,4 x 1 cm. Dimensiones abierta: 12,7 x 10,4 x 0,7 cm. Peso: 45 g.

| Código | €    |
|--------|------|
| 371008 | 7,12 |



ibico 8

#### F. Calculadora de bolsillo 081X

Pantalla LCD. Teclado suave. 3 teclas de memoria. Porcentaje. Raíz cuadrada. Función GPM. Apagado automático. Alimentación: solar y pilas (1 pila LR54 incluida). Dimensiones: 6 x 9,6 x 0,7 cm. Peso: 30 g.

| Código  | €    |
|---------|------|
| F241462 | 8,54 |



CASIO 

### A. Calculadora de bolsillo SL-100 VER

Pantalla extra grande. Conversión a Euro. Memoria independiente. Marcador de "coma" cada 3 dígitos. Tecla de corrección rápida. Constante. Redondeo. Cálculo de porcentaje. Alimentación: solar y pilas (1 pila LR54 incluida). Dimensiones cerrada: 5,5 x 9,1 x 1,3 cm. Dimensiones abierta: 11,5 x 9,1 x 0,9 cm. Peso: 55 g.

| Código | €     |
|--------|-------|
| 371007 | 11,10 |



ibico 

### B. Calculadora de bolsillo 082X

Pantalla LCD. 3 teclas de memoria. Porcentaje. Función de coste/venta/margen. Alimentación: solar y batería (G10/LS500 incluida). Desconexión automática. Incluye funda protectora. Dimensiones: 6,8 x 11,2 x 0,8 cm. Peso: 45 g.

| Código | €     |
|--------|-------|
| 374100 | 11,29 |



CASIO 

### C. Calculadora de bolsillo SL-310TER+

Pantalla LCD. Función de conversión a Euro. Porcentaje. Memoria independiente. Cálculo de impuestos. Tecla de doble cero. Subdivisión en miles. Alimentación: solar y pilas (1 pila LR54 incluida). Dimensiones: 7 x 11,8 x 0,7 cm. Peso: 55 g.

| Código  | €     |
|---------|-------|
| F242937 | 13,42 |

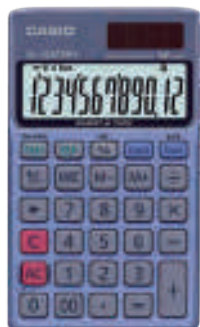

CASIO 

### D. Calculadora de bolsillo SL-320TER+

Calculadora de bolsillo de 12 dígitos. Cuenta con función de conversión de monedas y tecla TAX para impuestos. Memoria independiente y pantalla LCD. Incluye funda protectora. Alimentación dual: solar y pilas. Dimensiones: 7 x 11,8 x 0,8 cm.

| Código  | €     |
|---------|-------|
| F422856 | 16,18 |

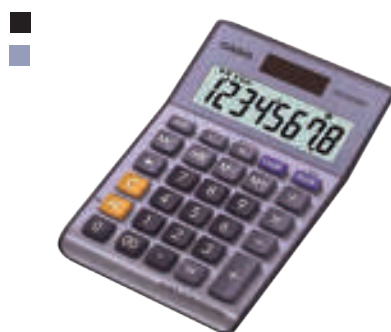

CASIO   

### E. Calcula. de bolsillo MS-80/100/120

Calculadora con cubierta metálica y teclas en formato grande. Alimentación dual: solar y pilas (1 pila LR54 incluida). Dimensiones: 10,3 x 13,7 x 3,1 cm. Peso: 115 g.

| Dígitos    | Azul    | Negro   | €     |
|------------|---------|---------|-------|
| 8 dígitos  | F242929 | F364193 | 17,86 |
| 10 dígitos | 371102  | F364194 | 21,18 |
| 12 dígitos | F242932 | F364195 | 23,44 |

## CALCULADORAS DE SOBREMESA

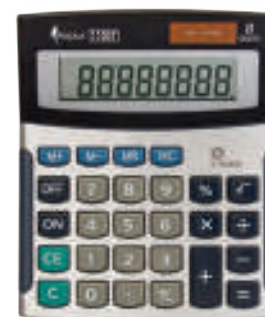



### F. Calculadora de sobremesa 11007

Calculadora de sobremesa de 8 dígitos. Tecla de margen de beneficio y raíz cuadrada. Incluye tecla de porcentaje y cálculo de impuestos. Alimentación dual: solar y pilas. Dimensiones: 10,9 x 13,5 x 2,3 cm.

| Código  | €    |
|---------|------|
| F423524 | 9,50 |



CITIZEN 8

#### A. Calc. de sobremesa SDC-805BN

Calculadora con una línea en pantalla y 8 dígitos. Ángulo de pantalla fijo. Alimentación dual: batería y solar. Tecla de porcentaje y cambio de signo. Función de la raíz cuadrada y 3 teclas de memoria. Apagado automático. Dimensiones: 10,2 x 12,4 x 2,5 cm.

| Código  | €    |
|---------|------|
| F363046 | 6,31 |



CITIZEN 8

#### B. Calculadora de sobremesa CDC-80

Calculadora con pantalla de 8 dígitos. Alimentación dual: solar y pilas. Función de la raíz cuadrada y 3 teclas de memoria. Dispone de apagado automático. Dimensiones: 10,8 x 13,5 x 2,4 x cm.

| Código  | Color   | €     |
|---------|---------|-------|
| F422877 | Azul    | 14,31 |
| F422878 | Burdeos | 14,31 |
| F363264 | Plata   | 14,31 |



ibico 8

#### C. Calculadora de sobremesa 208X

Pantalla LCD. 3 teclas de memoria. Función de conversión a Euro. Porcentaje. Alimentación: solar y pilas (1 pila LR44 incluida). Desconexión automática. Dimensiones: 10,6 x 13,3 x 2,6 cm. Peso: 100 g.

| Código  | €     |
|---------|-------|
| F241464 | 15,96 |



10

#### D. Calculadora de sobremesa 11003

Calculadora de sobremesa de 10 dígitos. Una línea de pantalla LCD. Dos registros de memoria. Alimentación dual: solar y pilas. Dimensiones: 17,7 x 13,9 x 3 cm.

| Código  | €     |
|---------|-------|
| F423525 | 11,86 |



ibico 10

#### E. Calculadora de sobremesa 210X

Pantalla LCD. 3 teclas de memoria. Función de conversión a Euro. Porcentaje. Selector de decimales. Tecla +/- . Corrección de última cifra. Raíz cuadrada. Desconexión automática. Alimentación: solar y pilas (1 pila G10/LS500 incluida). Dimensiones: 10,4 x 16,6 x 1,1 cm. Peso: 135 g.

| Código | €     |
|--------|-------|
| 374121 | 19,61 |



CITIZEN 12

#### F. Calc. de sobremesa SDC-812BN

Calculadora con una línea en pantalla y 12 dígitos. Ángulo de pantalla fijo. Alimentación dual: batería y solar. Tecla de porcentaje y cambio de signo. Tecla doble cero y 3 teclas de memoria. Apagado automático. Dimensiones: 12,4 x 10,2 x 2,5 cm.

| Código  | €    |
|---------|------|
| F363269 | 6,89 |



12

### A. Calculadora de sobremesa 11001

Calculadora de sobremesa de 12 dígitos con una línea de pantalla LCD. Alimentación dual: solar y batería. Dos registros de memoria y apagado automático. Dimensiones: 20 x 15,4 x 3,6 cm.

| Código  | €     |
|---------|-------|
| F423526 | 12,63 |



MTL 12

### B. Calculadora de sobremesa MTL

Calculadora electrónica con pantalla reclinada de 12 dígitos. Alimentación solar y a pilas.

| Código  | Color   | €    |
|---------|---------|------|
| F241736 | Azul    | 9,28 |
| F241737 | Burdeos | 9,28 |
| F241738 | Verde   | 9,28 |



CITIZEN 12

### C. Calc. de sobremesa SDC-444S

Calculadora con una línea en pantalla y 12 dígitos. Ángulo de pantalla fijo. Alimentación dual: batería y solar. Tecla de porcentaje y cambio de signo. 3 teclas de memoria. Apagado automático. Dimensiones: 15,3 x 19,9 x 3,1 cm.

| Código  | €    |
|---------|------|
| F363266 | 9,56 |



MILAN 12

### D. Calculadora de sobremesa Milan

Calculadora de 12 dígitos. Memoria de 3 teclas, teclas de plástico, memoria acumulativa de los resultados de las operaciones y alimentación dual (célula solar y pila de 1,5V.). Dimensiones: 10 x 13 x 1,5 cm.

| Código  | €     |
|---------|-------|
| F348295 | 11,24 |



MILAN 12

### E. Calculadora de sobrem. Nata Color

Calculadora de 12 dígitos. Teclas de plástico, memoria acumulativa de los resultados de las operaciones, cálculo de márgenes y alimentación dual (célula solar y pila de 1,5V.). Dimensiones: 10,7 x 17,4 x 3,4 cm.

| Código  | Color | €     |
|---------|-------|-------|
| F348298 | Rojo  | 13,47 |
| F348299 | Verde | 13,47 |
| F348300 | Gris  | 13,47 |



MILAN 12

### F. Calculadora de sobremesa Nata

Calculadora de 12 dígitos. Memoria de 3 teclas, panel metálico, teclas de plástico, cálculo de márgenes, memoria acumulativa de los resultados de las operaciones y alimentación dual (célula solar y pila de 1,5V.). Dimensiones: 10 x 15,2 x 3,7 cm.

| Código  | €     |
|---------|-------|
| F348296 | 12,81 |



MILAN 12

### A. Calculadora de sobremesa con dígitos grandes

Calculadora de 12 dígitos con teclas grandes. Teclas de plástico y alimentación dual (célula solar y pila de 1,5V.). Dimensiones: 14 x 22,5 x 3 cm.

| Código  | €     |
|---------|-------|
| F348301 | 12,84 |



CASIO 12

### B. Calculadora de sobrem. MS-20UC

Calculadora de sobremesa con pantalla grande de 12 dígitos. Cálculo de porcentaje profesional, tiempo, impuestos... Alimentación dual: célula solar y pilas. Dimensiones: 10,5 x 14,9 x 2,2 cm.

| Código  | Color       | €     |
|---------|-------------|-------|
| F252046 | Verde menta | 13,42 |
| F252044 | Naranja     | 13,42 |
| F252045 | Magenta     | 13,42 |
| F252043 | Azul        | 13,42 |
| F352858 | Rosa pastel | 13,42 |
| F352859 | Blanco      | 13,42 |
| F352857 | Negro       | 13,42 |



CITIZEN 12

### C. Calculadora de sobremesa ECC-310

Calculadora con una línea en pantalla y 12 dígitos. Ángulo de pantalla fijo. Alimentación solar. Tecla de porcentaje y cambio de signo. Función de la raíz cuadrada y tecla doble cero. 3 teclas de memoria. Dimensiones: 10,7 x 17,3 x 3,4 cm.

| Código  | €     |
|---------|-------|
| F344002 | 15,18 |



ibico 12

### D. Calculadora de sobremesa 212X

Conversión de moneda. Porcentaje. Función de impuestos. Pantalla reclinable. 3 teclas de memoria. Cálculo de costo, venta y margen. Raíz cuadrada. Redondeo. Tecla de doble cero. Desconexión automática. Alimentación dual: solar y pila (1 pila LR44 incluida). Dimensiones: 14 x 19 x 1,5 cm. Peso: 200 g.

| Código | €     |
|--------|-------|
| 374120 | 24,61 |



CASIO 12

### E. Calculadora de sobrem. WM-320MT

Pantalla LCD 12 dígitos. Calculadora con resistencia al agua y al polvo, permite su uso en lugares húmedos o polvorientos. Nuevo diseño, incluye un teclado desprendible y lavable. Cálculo de impuestos. Cálculo de ganancias (coste, venta, margen). Energía: Solar / pila. Medidas: 10,8 x 16,8 x 3,3 cm. Peso 175 g.

| Código  | €     |
|---------|-------|
| F266642 | 23,54 |



CASIO 12

### F. Calculadora de sobrem. D-20TER

Pantalla LCD. Teclas de plástico. Conversión de moneda. Cálculo de impuestos. Función GT. Cálculo de margen. Raíz cuadrada. Tecla +/- . Selector decimal 4 cifras. Alimentación: solar y pilas (1 pila LR44 incluida). Dimensiones: 15,1 x 15,5 x 3,2 cm. Peso: 188 g.

| Código | €     |
|--------|-------|
| 371180 | 33,46 |



14

### A. Calculadora de sobremesa 11018

Calculadora de sobremesa con pantalla grande LCD, 14 dígitos, teclas de memoria, cálculo de porcentajes, función GT y raíz cuadrada. Alimentación: solar y pilas (AAA). Dimensiones: 15,2 x 19,4 cm.

| Código  | €    |
|---------|------|
| F248292 | 7,70 |



CITIZEN 14

### B. Calculadora de sobrem. SDC-554S

Ángulo de pantalla fijo. Alimentación dual: batería y solar. Tecla de porcentaje y cambio de signo. Función de la raíz cuadrada y tecla doble cero. 3 teclas de memoria. Apagado automático. Dimensiones: 15,3 x 19,9 x 3,1 cm.

| Código  | €     |
|---------|-------|
| F363267 | 13,69 |



16

### C. Calculadora de sobremesa 11021

Calculadora de sobremesa con pantalla grande LCD, 16 dígitos, 3 teclas de memoria, cálculo de porcentajes, gran total, raíz cuadrada, tecla de corrección rápida, tecla doble y triple cero, redondeo, marcado y alimentación dual (solar y pilas). Dimensiones 15,4 x 20 cm.

| Código | €     |
|--------|-------|
| 010025 | 19,81 |



MILAN

16

### D. Calculadora de sobremesa Nata 16 dígitos

Calculadora de 16 dígitos. Teclas de plástico, memoria acumulativa de los resultados de las operaciones, cálculo de márgenes y alimentación dual (célula solar y pila de 1,5V.). Dimensiones: 13,5 x 18,7 x 2,5 cm.

| Código  | €     |
|---------|-------|
| F347038 | 21,47 |

## CALCULADORAS GRÁFICAS Y CIENTÍFICAS



CON ESPACIO PARA EL NOMBRE EN EL DORSO



MILAN

### E. Calculadora científica Nata

Calculadora con resistente carcasa protectora. Pantalla LCD de 2 líneas. Visualización de expresión y resultado de manera simultánea. 240 funciones integradas, incluyendo 124 científicas. Teclas grandes con disposición estructurada. Alimentación: 2 pilas AAA. Dimensiones: 8,4 x 16,7 x 1,9 cm.

| Código  | Color  | €     | Código  | Color | €     |
|---------|--------|-------|---------|-------|-------|
| F342837 | Blanco | 10,87 | F342839 | Verde | 10,87 |
| F342838 | Negro  | 10,87 | F342840 | Rojo  | 10,87 |



**MILAN**

### A. Calculadora científica Silver

Calculadora con pantalla de 2 líneas de lectura, de 10+2 dígitos. 240 funciones integradas, incluyendo 124 científicas. Funciones trigonométricas, funciones parabólicas... Alimentación: 2 pilas AAA (incluidas). Medida: 16,7 x 8,4 x 1,9 cm.

| Código  | €     |
|---------|-------|
| F399220 | 11,07 |



**MILAN**

### B. Calculadora científica Cooper

Calculadora con pantalla de 2 líneas de lectura, de 10+2 dígitos. 240 funciones integradas, incluyendo 124 científicas. Funciones trigonométricas, funciones parabólicas... Alimentación: 2 pilas AAA (incluidas). Medida: 16,7 x 8,4 x 1,9 cm.

| Código  | €     |
|---------|-------|
| F412436 | 11,07 |

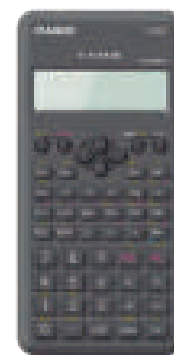

**CASIO**

### C. Calculadora científica FX - 82MS

Calculadora científica estándar con pantalla de dos líneas y diseño ergonómico. Cómodo sistema de menús para cálculos estadísticos. 240 funciones integradas. Desconexión automática. Alimentación: 1 pila AA. Dimensiones: 7,7 x 16,2 x 1,4 cm. Peso: 105 g.

| Código | €     |
|--------|-------|
| 371703 | 12,54 |



**CASIO**

### D. Calculadora científica FX - 82SPX

Calculadora con pantalla LCD de alta resolución (192 x 63 píxeles). Cuenta con 274 funciones, menú de iconos, memorización de variables, cálculo de raíces, cálculo de grados... Con tapa dura deslizable. Alimentación: 1 pila AAA. Dimensiones: 7,7 x 16,5 x 1,3 cm. Peso: 100 g.

| Código  | €     |
|---------|-------|
| F251690 | 19,56 |



**CASIO**

### E. Calculadora científica FX - 85SPX

Calculadora científica de 12 dígitos. Pantalla de visualización de hasta 2 líneas. 240 funciones científicas. Funciones trigonométricas e hiperbólicas. Con tapa dura antideslizante. Alimentación dual: solar y pilas (1 pila LR44 incluida). Dimensiones: 7,8 x 15,5 x 12,7 cm. Peso: 105 g.

| Código  | €     |
|---------|-------|
| F242927 | 26,04 |



**CITIZEN**

### F. Calculadora científica SR-270X

Calculadora científica con pantalla de 10+2 dígitos. Integra 274 funciones. Apagado automático. 7 funciones de memoria. Funciones estadísticas. Homologada para oposiciones de Hacienda. Dimensiones: 8,4 x 16,5 x 2 cm.

| Código  | €     |
|---------|-------|
| F422879 | 39,62 |



**CASIO**

**A. Calculadora científica FX - 570SPX**

Calculadora con pantalla LCD de alta resolución (63 x 192 píxeles). Incluye hoja de cálculo. Permite mostrar los resultados en un smartphone o tableta gracias a la función para códigos QR. Con tapa dura deslizante. Alimentación: 1 pila LR03. Dimensiones: 7,7 x 16,5 x 1,1 cm. Peso: 90 g.

| Código  | €     |
|---------|-------|
| F251693 | 34,40 |



**CASIO**

**B. Calculadora científica FX- 991SPX**

Calculadora con pantalla LCD de 63 x 192 píxeles. Incluye hoja de cálculo. Permite mostrar los resultados en un smartphone o tableta gracias a la función para códigos QR. Con tapa dura deslizante. Alimentación dual: solar y 1 pila LR44. Dimensiones: 7,7 x 16,5 x 1,1 cm. Peso: 90 g.

| Código  | €     |
|---------|-------|
| F251694 | 37,77 |



**CASIO**

**C. Calculadora científica FC-100V**

Calculadora financiera con tecla de modo directo integrada. Pantalla de 4 líneas. Los valores o ajustes utilizados pueden memorizarse para ser recuperados posteriormente. Tapa deslizante. Alimentación: 1 pila AAA. Dimensiones: 8 x 16,1 x 1,3 cm. Peso: 110 g.

| Código  | €     |
|---------|-------|
| F242933 | 52,96 |



**CASIO**

**D. Calculadora científica FC-200V**

Calculadora financiera con tecla de modo directo integrada. Pantalla de 4 líneas. Los valores o ajustes utilizados pueden memorizarse para ser recuperados posteriormente. Tapa deslizante. Alimentación dual: solar y 1 pila AAA. Dimensiones: 8 x 16,1 x 1,2 cm. Peso: 103 g.

| Código  | €     |
|---------|-------|
| F256675 | 76,02 |



**CASIO**

**E. Calculadora gráfica FX - 9750GII**

Calculadora gráfica con pantalla monocromática de gran contraste, 61 kB de memoria y conexión USB. Con carcasa rígida protectora. Desconexión automática. Posibilidad de conexión con PC. Alimentación: 4 pilas AAA. Dimensiones: 8,7 x 18 x 2,1 cm. Peso: 205 g.

| Código  | €     |
|---------|-------|
| F242928 | 96,11 |



**CASIO**

**F. Calculadora gráfica FX - 9860GII**

Calculadora gráfica con pantalla grande de elevado contraste e iluminación de fondo. 1,5 MB de memoria Flash-Rom. La pantalla muestra las operaciones matemáticas tal como aparecen en los libros matemáticos. Alimentación: 4 pilas AAA. Dimensiones: 9,1 x 18,4 x 2,1 cm. Peso: 225 g.

| Código | €      |
|--------|--------|
| 371720 | 144,22 |



## CALCULADORAS IMPRESORAS



**CASIO** 12

### A. Calculadora impresora HR-8 RCE

Calculadora con pantalla LC de 12 dígitos. Ancho del papel: 58 mm. Velocidad de impresión: 2 líneas por segundo. Alimentación dual: eléctrica y pilas (4 x AA). Adaptador de corriente opcional. Dimensiones: 10,2 x 20,9 x 4,2 cm. Peso: 271 g.

| Código  | Descripción         | €     |
|---------|---------------------|-------|
| 371404  | Calculadora         | 34,62 |
| F242918 | Adaptador corriente | 18,38 |



**CITIZEN** 12

### B. Calculadora impresora CX-32

Calculadora con impresora de 12 dígitos. Avance de papel y cálculo de impuestos. Capacidad de imprimir en tinta roja y negra mediante su rodillo entintador. Rollo compatible de 58 mm. de ancho. Dimensiones: 14,7 x 22,6 x 6,8 cm. Peso: 410 g.

| Código  | €     |
|---------|-------|
| F422880 | 47,67 |



**CASIO** 12

### C. Calculadora impresora HR-150 RCE

Calculadora impresora con pantalla grande. Impresión a 2 colores. Velocidad de impresión: 2 líneas por segundo. Alimentación dual: eléctrica y pilas (4 x AA). Adaptador de corriente opcional. Dimensiones: 16,6 x 28,5 x 6,7 cm. Peso: 430 g.

| Código  | Descripción         | €     |
|---------|---------------------|-------|
| 371405  | Calculadora         | 49,15 |
| F242918 | Adaptador corriente | 18,38 |



**ibico** 12

### D. Calculadora impresora 1214X

Calculadora impresora con pantalla LCD. Velocidad de impresión de 2,4 líneas por segundo. Alimentación dual: eléctrica y pilas (4 pilas AA incluidas). Adaptador de corriente opcional. Dimensiones: 15,2 x 21,8 x 5,5 cm. Peso: 445 g.

| Código  | Descripción         | €     |
|---------|---------------------|-------|
| F241460 | Calculadora         | 80,37 |
| F241451 | Adaptador corriente | 13,75 |



**CITIZEN** 12

### E. Calculadora impresora CX-123N

Calculadora impresora con 12 dígitos. Impresión en tinta negra. Alimentación directa a red. Doble memoria. Función de impuestos. Rollo de papel compatible de 58 mm de ancho. Dimensiones: 20,2 x 26,7 x 7,7 cm. Peso: 739 g.

| Código  | €     |
|---------|-------|
| F422881 | 73,56 |



**CASIO** 12

### F. Calculadora impresora FR-620RE

Calculadora con pantalla LCD de 12 dígitos. Impresión bicolor. Velocidad de impresión: 3,5 líneas por segundo. Alimentación directa a red. Rollo de papel compatible de 58 mm. de ancho. Dimensiones: 21,3 x 34,3 x 8,8 cm. Peso: 1,4 kg.

| Código  | €      |
|---------|--------|
| F256676 | 112,33 |



**ibico** 12

### A. Calculadora impresora 1231X

Pantalla LCD a dos colores. 4 teclas de memoria. Conversión de moneda (13 cambios en memoria). Cálculo de impuestos. Velocidad de impresión: 3,5 líneas/segundo. Ancho papel: 5,7 cm. Tinta: bicolor GR51. Alimentación eléctrica: directa a la red. Dimensiones: 23 x 30 x 7,5 cm. Peso: 1,8 kg.

| Código | €      |
|--------|--------|
| 374161 | 213,51 |

## MÁQUINAS DE ROTULAR



**DYMO**

### B. DYMO® Junior

Máquina de rotular para uso personal, doméstico y escolar. Utiliza cintas tradicionales de 9 mm. Sistema de rueda con diseño ergonómico para un uso cómodo y sencillo. La cinta de salida frontal muestra el contenido conforme lo crea. Cartucho de cinta fácil de cargar.

| Código  | Dimensiones     | Peso   | €    |
|---------|-----------------|--------|------|
| F247648 | 13 x 22 x 9 cm. | 120 g. | 9,71 |



**DYMO**

### C. DYMO® Omega

Máquina de rotular que utiliza cintas tradicionales de 9 mm. de ancho. Etiquetas con precorte, con caracteres impresos de 3,7 mm. de alto. Sistema de etiquetado de rueda intuitivo. Mango ergonómico suave con goma. Juego de 49 caracteres diferentes.

| Código  | Dimensiones           | Peso   | €     |
|---------|-----------------------|--------|-------|
| F247649 | 8,8 x 20,2 x 15,8 cm. | 155 g. | 12,22 |



**DYMO**

### D. DYMO® LetraTag 100H

Máquina de rotular con diseño ergonómico para mayor facilidad y agilidad de su uso. Con pantalla LCD para visualizar el texto antes de la impresión. Compatible con etiquetas LetraTag de 12 mm. 2 líneas de impresión. Funciona con pilas AA. Dimensiones: 7,9 x 21 x 6,5 cm. Peso: 280 g.

| Código  | Descripción        | €     |
|---------|--------------------|-------|
| 373105  | Máquina de rotular | 32,47 |
| F247571 | Blister 4 pilas AA | 4,40  |



**DYMO**

### E. DYMO® LabelManager™ 160

Máquina de rotular con teclas inteligentes. Crea etiquetas con 6 tamaños de fuentes, 8 estilos de texto y 4 estilos de recuadro. Incluye 228 imágenes prediseñadas. Adaptador de corriente opcional. Dimensiones: 11,8 x 20,3 x 4,9 cm. Peso: 392 g.

| Código  | Descripción         | €     |
|---------|---------------------|-------|
| F252273 | Máquina de rotular  | 45,39 |
| F247599 | Adaptador           | 35,80 |
| F247572 | Blister 4 pilas AAA | 4,40  |



**DYMO**

### F. DYMO® LabelManager™ 210D

Máquina de rotular con gran pantalla para crear etiquetas de forma rápida y sencilla. Imprime hasta 10 copias en la misma etiqueta. Adaptador de corriente opcional. Dimensiones: 16,5 x 6,4 x 15,5 cm. Peso: 435 g.

| Código  | Descripción        | €     |
|---------|--------------------|-------|
| 373107  | Máquina de rotular | 60,55 |
| F247599 | Adaptador          | 35,80 |
| F247571 | Blister 4 pilas AA | 4,40  |



**DYMO**

### A. DYMO® LabelManager™ PnP

Máquina de rotular con software integrado listo para usar. La batería se recarga mediante conexión USB. Diseño compacto ideal para el ahorro de espacio en el puesto de trabajo. Personaliza tus etiquetas con fuentes y gráficos en tu ordenador mediante una conexión con PC o Mac.

| Código  | Dimensiones           | Peso   | €     |
|---------|-----------------------|--------|-------|
| F247667 | 5,3 x 14,1 x 13,6 cm. | 275 g. | 70,18 |



**DYMO**

### B. DYMO® LabelManager™ 280

Personaliza etiquetas con fuentes y gráficos en tu ordenador gracias a la conexión PC o Mac. Visualiza las etiquetas en la gran pantalla gráfica antes de imprimirlas. Escribe texto con rapidez en el teclado de estilo informático. Batería recargable y duradera.

| Código  | Dimensiones           | Peso   | €     |
|---------|-----------------------|--------|-------|
| F254808 | 11,4 x 20,2 x 5,8 cm. | 770 g. | 84,23 |



**DYMO**

### C. DYMO® LabelManager™ 360D

Máquina de rotular de sobremesa. Crea etiquetas con fuentes de 7 tamaños, 7 estilos de texto y 8 recuadros. Evita el coste y los residuos de las pilas desechables con la batería recargable. Escribe el texto con rapidez con el teclado de estilo informático. Batería de litio y adaptador incluido.

| Código  | Dimensiones          | Peso   | €      |
|---------|----------------------|--------|--------|
| F247663 | 29,1 x 19,2 x 10 cm. | 610 g. | 133,36 |



**DYMO**

### D. DYMO® LabelManager™ 420P

Máquina de rotular con pantalla grande para personalizar etiquetas con fuentes y gráficos mediante conexión a PC o Mac. Utiliza etiquetas D1 extra-anchas de 19 mm. Imprime códigos de barras: UPC-E, Code-39, Code-128, EAN 13, EAN 8, UPC-A. Batería recargable.

| Código  | Dimensiones           | Peso   | €      |
|---------|-----------------------|--------|--------|
| F247666 | 10,4 x 21,5 x 5,7 cm. | 415 g. | 153,03 |



**DYMO**

### E. DYMO® LabelManager™ Wireless

Comparte la impresora con diferentes usuarios de forma inalámbrica. Imprime gráficos, códigos de barras y logotipos a una resolución de 300 ppp. Cuenta con cortador automático de etiquetas. La batería se recarga mediante conexión USB, sin necesidad de adaptador de carga ni pilas.

| Código  | Dimensiones           | Peso    | €      |
|---------|-----------------------|---------|--------|
| F256824 | 7,2 x 14,4 x 16,1 cm. | 1,1 kg. | 155,77 |



**DYMO**

### F. DYMO® Rhino 5200

Máquina de rotular especialmente diseñada para instaladores profesionales en condiciones de trabajo reales. Teclas de acceso rápido para impresiones preconfiguradas. Dimensiones: 23,5 x 29,4 x 10,6 cm. Peso: 1 kg.

| Código  | Descripción        | €      |
|---------|--------------------|--------|
| F256825 | Máquina de rotular | 265,07 |
| F247571 | Blistér 4 pilas AA | 4,40   |



**DYMO**

### A. DYMO® LabelManager™ 500TS

Rotuladora de etiquetas con pantalla táctil. Sólo tienes que pulsar la pantalla para crear, editar y dar formato a las etiquetas con facilidad. Introducción rápida de texto gracias al teclado de estilo informático. Imprime gráficos, códigos de barras y logotipos claros a una resolución de 300 ppp.

| Código  | Dimensiones         | Peso   | €      |
|---------|---------------------|--------|--------|
| F252274 | 19 x 16,5 x 9,5 cm. | 900 g. | 256,10 |

## COMPLEMENTOS PARA MÁQUINAS DE ROTULAR

### CINTAS PARA ROTULAR



**DYMO**

### B. Cintas DYMO® D1

Cintas fabricadas en poliéster resistente al agua, aceites y grasas, así como la mayoría de los disolventes más suaves. Se adhieren a casi todas las superficies lisas y limpias. Resistentes a la exposición ultravioleta.



### C. Cintas D1 compatibles

Cintas adhesivas para rotular. Compatibles con las etiquetas Dymo® D1. Rollos de 7 metros de longitud.

| Código                                | Color (Texto/Cinta) | Ref. Fab. | (mm.) | €     |
|---------------------------------------|---------------------|-----------|-------|-------|
| <b>Rollos de 7 metros de longitud</b> |                     |           |       |       |
| 366000                                | Negro/Blanco        | 43613     | 6     | 14,80 |
| F247623                               | Negro/Transp.       | 43610     | 6     | 16,13 |
| F247622                               | Negro/Amarillo      | 43618     | 6     | 16,13 |
| 366051                                | Negro/Blanco        | 40913     | 9     | 15,24 |
| 366050                                | Negro/Transp.       | 40910     | 9     | 15,85 |
| 366052                                | Negro/Amarillo      | 40918     | 9     | 15,85 |
| F247625                               | Negro/Azul          | 40916     | 9     | 17,13 |
| F247626                               | Negro/Rojo          | 40917     | 9     | 17,13 |
| F247627                               | Negro/Verde         | 40919     | 9     | 17,13 |
| F247628                               | Rojo/Blanco         | 40915     | 9     | 17,13 |
| F247624                               | Azul/Blanco         | 40914     | 9     | 17,13 |
| 366123                                | Negro/Blanco        | 45013     | 12    | 16,38 |
| F247608                               | Negro/Transp.       | 45010     | 12    | 16,38 |
| 366128                                | Negro/Amarillo      | 45018     | 12    | 16,38 |
| 366126                                | Negro/Azul          | 45016     | 12    | 18,45 |
| 366127                                | Negro/Rojo          | 45017     | 12    | 17,04 |
| 366129                                | Negro/Verde         | 45019     | 12    | 18,45 |
| 366125                                | Rojo/Blanco         | 45015     | 12    | 18,45 |
| F247609                               | Rojo/Transp.        | 45012     | 12    | 18,45 |
| F247605                               | Azul/Blanco         | 45014     | 12    | 18,45 |

| Código                                  | Color (Texto/Cinta) | Ref. Fab. | (mm.) | €     |
|---|---------------------|-----------|-------|-------|
| F247606                                 | Azul/Transp.        | 45011     | 12    | 18,45 |
| F247607                                 | Blanco/Negro        | 45021     | 12    | 17,04 |
| 366120                                  | Blanco/Transp.      | 45020     | 12    | 18,45 |
| 366203                                  | Negro/Blanco        | 45803     | 19    | 21,07 |
| F424268                                 | Negro/Blanco        | 16958     | 19    | 28,67 |
| 366200                                  | Negro/Transp.       | 45800     | 19    | 23,46 |
| 366208                                  | Negro/Amarillo      | 45808     | 19    | 23,46 |
| F247614                                 | Negro/Azul          | 45806     | 19    | 23,46 |
| F247615                                 | Negro/Rojo          | 45807     | 19    | 23,46 |
| F247616                                 | Negro/Verde         | 45809     | 19    | 23,46 |
| 366205                                  | Rojo/Blanco         | 45805     | 19    | 23,46 |
| F256817                                 | Azul/Blanco         | 45804     | 19    | 23,46 |
| F247612                                 | Blanco/Negro        | 45811     | 19    | 23,46 |
| F247613                                 | Blanco/Transp.      | 45810     | 19    | 21,58 |
| F247619                                 | Negro/Blanco        | 53713     | 24    | 27,26 |
| F247620                                 | Negro/Transp.       | 53710     | 24    | 27,26 |
| F247621                                 | Rojo/Blanco         | 53715     | 24    | 24,04 |
| F245010                                 | Negro/Amarillo      | 53718     | 24    | 27,26 |
| <b>Rollos de 3,5 metros de longitud</b> |                     |           |       |       |
| F247610                                 | Negro/Blanco        | 16957     | 12    | 18,45 |

| Código  | Color (Texto/Cinta) | (mm.) | €     |
|---------|---------------------|-------|-------|
| F264541 | Negro/Azul          | 9     | 13,03 |
| F264542 | Negro/Rojo          | 9     | 13,03 |
| F264543 | Negro/Verde         | 9     | 13,03 |
| F240066 | Negro/Amarillo      | 9     | 13,03 |
| F240067 | Blanco/Negro        | 9     | 13,03 |
| F353650 | Azul/Blanco         | 9     | 13,03 |
| F353651 | Rojo/Blanco         | 9     | 13,03 |
| F353653 | Blanco/Transp.      | 9     | 13,03 |
| F353654 | Blanco/Negro        | 9     | 13,03 |
| F264544 | Negro/Blanco        | 12    | 13,03 |
| F264545 | Negro/Azul          | 12    | 13,03 |
| F264546 | Negro/Rojo          | 12    | 13,03 |
| F264547 | Negro/Amarillo      | 12    | 13,03 |
| F264548 | Negro/Verde         | 12    | 13,03 |
| F353647 | Azul/Blanco         | 12    | 13,03 |
| F353648 | Rojo/Blanco         | 12    | 13,03 |
| F353649 | Blanco/Negro        | 12    | 13,03 |
| F353652 | Blanco/Transp.      | 12    | 13,03 |
| F264549 | Negro/Blanco        | 19    | 15,59 |
| F264551 | Negro/Blanco        | 24    | 18,83 |



**DYMO**

### A. Cintas DYMO® LetraTag

Casetes intercambiables con cinta de papel o plástico. Resistentes a temperaturas de hasta 60°C. Cintas de 12 mm. x 4 m.

| Código                 | Color (Texto/Cinta) | Ref. Fab. | €    |
|------------------------|---------------------|-----------|------|
| <b>Cintas de papel</b> |                     |           |      |
| 366250                 | Negro/Blanco        | 91200     | 6,16 |



| Código                    | Color (Texto/Cinta) | Ref. Fab. | €    |
|---------------------------|---------------------|-----------|------|
| <b>Cintas de plástico</b> |                     |           |      |
| 366260                    | Negro/Blanco        | 91201     | 7,55 |
| 366262                    | Negro/Transp.       | 12267     | 7,55 |
| 366263                    | Negro/Amarillo      | 91202     | 7,55 |
| 366261                    | Negro/Azul          | 91205     | 7,55 |
| F247645                   | Negro/Rojo          | 91203     | 7,55 |
| F247647                   | Negro/Verde         | 91204     | 7,55 |

### B. Cintas Letratag compatibles

Cintas para rotular de plástico o papel compatibles con Dymo® Letratag. Cintas de 12 mm. 4 m.

| Código                    | Color (Texto/Cinta) | €    |
|---------------------------|---------------------|------|
| <b>Cintas de plástico</b> |                     |      |
| F353655                   | Negro/Blanco        | 6,48 |
| F353656                   | Negro/Amarillo      | 6,48 |
| F353657                   | Negro/Rojo          | 6,48 |
| F353658                   | Negro/Verde         | 6,48 |
| F353659                   | Negro/Azul          | 6,48 |
| <b>Cintas de papel</b>    |                     |      |
| F353660                   | Negro/Blanco        | 4,86 |



**DYMO**

### C. DYMO® Rhino Consumibles

Cintas industriales Rhino. Diseñadas para entornos difíciles. Resistentes a la abrasión, diferentes temperaturas, productos químicos... Diversos acabados en función de la aplicación. Cintas flexibles con fuerte adhesión.

| Código  | Color    | Medida          | Acabado   | €     |
|---------|----------|-----------------|-----------|-------|
| F256818 | Blanco   | 12 mm. x 3,5 m. | Nylon     | 29,38 |
| F247638 | Blanco   | 19 mm. x 3,5 m. | Nylon     | 32,75 |
| F247636 | Blanco   | 12 mm. x 5,5 m. | Poliéster | 26,02 |
| F247637 | Blanco   | 19 mm. x 5,5 m. | Poliéster | 29,38 |
| F247639 | Amarillo | 12 mm. x 5,5 m. | Vinilo    | 21,44 |
| F247641 | Amarillo | 19 mm. x 5,5 m. | Vinilo    | 29,38 |
| F247642 | Naranja  | 19 mm. x 5,5 m. | Vinilo    | 29,38 |



**DYMO**

### D. Cintas DYMO® LetraTag Metallic

Etiquetas diseñadas para los modelos LetraTag. Fáciles de usar y resistentes a desgarros. Medida: 12 mm. x 4 m.

| Código  | Color (Texto/Cinta) | Ref. Fab. | €    |
|---------|---------------------|-----------|------|
| 366255  | Negro/Plata         | 91208     | 9,01 |
| F247646 | Negro/Verde         | 91209     | 9,01 |



**DYMO**

### E. Cintas DYMO® de acero inoxidable

Etiqueta de acero inoxidable no adhesiva. Ideal para marcar tuberías, cables subterráneos, piezas de motores, materiales de construcción... Resistentes a la temperatura, la humedad, los productos químicos y los rayos UV. Dimensiones del rollo: 12 mm. x 6 m.

| Código  | Material         | Medida        | Ref. Fab. | €     |
|---------|------------------|---------------|-----------|-------|
| F354316 | Acero inoxidable | 12 mm. x 6 m. | 32500     | 14,82 |



**DYMO**

### A. Cintas DYMO® LetraTag para ropa

Etiquetas para ropa y tejidos aptas para lavadora. Desarrolladas específicamente para rotuladoras Dymo LetraTag. Medida: 12 mm. x 2 m.

| Código | Color (Texto/Cinta) | Ref. Fab. | €    |
|--------|---------------------|-----------|------|
| 366270 | Negro/Blanco        | 18769     | 7,16 |

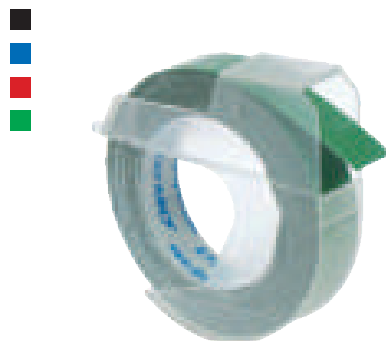

**DYMO**

### B. Cintas DYMO® para rotulación manual

Cintas fabricadas en poliéster resistentes a la mayoría de agentes químicos, a la humedad alta y al agua salada. Cintas de 9 mm. x 3 m.

| Código  | Color | €    |
|---------|-------|------|
| F247602 | Negro | 3,45 |
| F247601 | Azul  | 3,44 |
| F247603 | Rojo  | 3,45 |
| F247604 | Verde | 3,45 |



**DYMO**

### C. Cintas DYMO® de vinilo multiuso

Ideales para uso en exteriores e interiores. Disponibles en una amplia gama de colores conforme a las normas de color ISO, ANSI y OSHA.

| Código  | Color          | Medida | Ref. Fab. | €     |
|---------|----------------|--------|-----------|-------|
| F266537 | Negro/Blanco   | 12 mm. | 1868751   | 37,22 |
| F266538 | Blanco/Rojo    | 12 mm. | 1868761   | 37,22 |
| F266539 | Negro/Amarillo | 12 mm. | 1868771   | 37,22 |
| F266540 | Negro/Blanco   | 19 mm. | 1868752   | 41,40 |
| F266541 | Blanco/Rojo    | 19 mm. | 1868762   | 41,40 |
| F266542 | Negro/Amarillo | 19 mm. | 1868772   | 41,40 |
| F266543 | Negro/Blanco   | 24 mm. | 1868753   | 56,73 |
| F266544 | Blanco/Rojo    | 24 mm. | 1868763   | 56,73 |
| F266545 | Negro/Amarillo | 24 mm. | 1868773   | 56,73 |
| F352776 | Negro/Blanco   | 54 mm. | 1868755   | 81,30 |



**DYMO**

### D. Cinta DYMO® plana permanente

Para etiquetar paneles, bloques, placas frontales, estanterías, depósitos, vigas, etc., las etiquetas de superficie plana permanente tienen un acabado brillante que proporciona un aspecto profesional a su trabajo.

| Código  | Medida          | Ref. fabricante | €     |
|---------|-----------------|-----------------|-------|
| F266547 | 12 mm. x 9,1 m. | 1868737         | 49,00 |



**DYMO**

### E. Cintas DYMO® flexibles para cables

Para etiquetar cables y superficies redondas. Fabricadas en material resistente de nailon flexible antiroturas que no se deteriora al pasar por espacios reducidos o conductos. Color: blanco y negro.

| Código  | Medida          | Ref. Fab. | €     |
|---------|-----------------|-----------|-------|
| F266548 | 12 mm. x 5,5 m. | 1868806   | 27,20 |
| F266549 | 19 mm. x 5,5 m. | 1868807   | 35,40 |



**DYMO**

### F. Cinta DYMO® laminada para cables

Envolturas de cables de tamaño predefinido con recubrimiento laminado que protege las áreas impresas de aceites, productos químicos, humedad, abrasión y pérdida del color.

| Código  | Medida      | Ref. Fab. | €     |
|---------|-------------|-----------|-------|
| F266546 | 38 x 39 mm. | 1868708   | 36,09 |



**DYMO**

## A. Hojas de etiquetas laminadas para cables

Envolturas de cables de tamaño predefinido con recubrimiento laminado que protege las áreas impresas de aceites, productos químicos, humedad...

| Código  | Medida       | Ref. Fab. | €      |
|---------|--------------|-----------|--------|
| F266550 | 24 x 23 mm.  | 1908552   | 146,44 |
| F266551 | 24 x 42 mm.  | 1908553   | 219,16 |
| F266552 | 24 x 103 mm. | 1908554   | 190,87 |
| F266553 | 41 x 23 mm.  | 1908555   | 280,22 |
| F266554 | 41 x 42 mm.  | 1908556   | 219,09 |
| F266555 | 54 x 23 mm.  | 1908557   | 170,65 |
| F266556 | 54 x 42 mm.  | 1908558   | 280,22 |



**brother**  
at your side

## B. Cintas Brother® TZ / TZe

Cintas estándar que se pueden utilizar prácticamente en todas las rotuladoras. Resistentes al frío y al calor. Alta capacidad adhesiva. Protegidas contra los rayos ultravioleta, se pueden utilizar en escaparates sin deformarse y sin pérdida de color. Resistentes al agua, grasas y a los detergentes.



**brother**  
at your side

## C. Cintas Brother® TX

Compatibles con rotuladoras P-Touch.

| Código                                 | Color (Texto/Cinta) | Ref. Fab. | €     |
|--|---------------------|-----------|-------|
| <b>Cinta laminada (12 mm. x 15 m.)</b> |                     |           |       |
| C4465                                  | Negro/Blanco        | TX-231    | 33,40 |
| <b>Cinta laminada (18 mm. x 15 m.)</b> |                     |           |       |
| C18817                                 | Negro/Blanco        | TX-241    | 37,91 |

| Código                                | Color (Texto/Cinta) | Ref. Fab. | €     | Código                                   | Color (Texto/Cinta) | Ref. Fab. | €     |
|---------------------------------------|---------------------|-----------|-------|--|---------------------|-----------|-------|
| <b>Cinta laminada (6 mm. x 8 m.)</b>  |                     |           |       | <b>Cinta laminada (18 mm. x 8 m.)</b>    |                     |           |       |
| C16894                                | Negro/Blanco        | TZe-211   | 12,54 | C4207                                    | Negro/Blanco        | TZe-241   | 18,38 |
| C17721                                | Negro/Transp.       | TZe-111   | 11,13 | C15903                                   | Negro/Transp.       | TZe-141   | 17,39 |
| C3020                                 | Negro/Amarillo      | TZe-611   | 12,47 | C18478                                   | Negro/Amarillo      | TZe-641   | 18,96 |
| C19100                                | Blanco/Negro        | TZe-315   | 15,53 | C19111                                   | Negro/Verde         | TZe-741   | 18,38 |
| <b>Cinta laminada (9 mm. x 8 m.)</b>  |                     |           |       | C18316                                   | Blanco/Negro        | TZe-345   | 22,02 |
| C6784                                 | Negro/Blanco        | TZe-221   | 14,11 | <b>Cinta laminada (24 mm. x 8 m.)</b>    |                     |           |       |
| C15156                                | Negro/Transp.       | TZe-121   | 12,54 | C7148                                    | Negro/Blanco        | TZe-251   | 21,33 |
| C15911                                | Negro/Amarillo      | TZe-621   | 13,85 | C16788                                   | Negro/Transp.       | TZe-151   | 20,16 |
| C19107                                | Negro/Azul          | TZe-521   | 13,85 | C18703                                   | Negro/Amarillo      | TZe-651   | 21,36 |
| C19104                                | Negro/Rojo          | TZe-421   | 13,80 | C19109                                   | Negro/Azul          | TZe-551   | 21,64 |
| C16650                                | Negro/Verde         | TZe-721   | 13,85 | F251709                                  | Negro/Verde         | TZe-751   | 22,04 |
| C16214                                | Blanco/Negro        | TZe-325   | 16,84 | C18810                                   | Blanco/Negro        | TZe-355   | 25,15 |
| C15684                                | Azul/Blanco         | TZe-223   | 14,26 | <b>Cinta laminada (36 mm. x 8 m.)</b>    |                     |           |       |
| <b>Cinta laminada (12 mm. x 8 m.)</b> |                     |           |       | C16259                                   | Negro/Blanco        | TZe-261   | 27,44 |
| C11311                                | Negro/Blanco        | TZe-231   | 15,87 | C18609                                   | Negro/Transp.       | TZe-161   | 26,74 |
| C16215                                | Negro/Transp.       | TZe-131   | 13,85 | C8020                                    | Negro/Amarillo      | TZe-661   | 27,44 |
| C16897                                | Negro/Amarillo      | TZe-631   | 15,81 | <b>Cinta no laminada (12 mm. x 8 m.)</b> |                     |           |       |
| C16899                                | Negro/Azul          | TZe-531   | 15,61 | C6487                                    | Negro/Blanco        | TZe-N231  | 12,93 |
| C15066                                | Negro/Rojo          | TZe-431   | 15,61 | <b>Cinta laminada (12 mm. x 3 m.)</b>    |                     |           |       |
| C17664                                | Negro/Verde         | TZe-731   | 15,81 | F256651                                  | Azul/Blanco         | TZe-FA3   | 15,81 |
| C16898                                | Blanco/Negro        | TZe-335   | 18,38 |  |                     |           |       |
| C17702                                | Rojo/Blanco         | TZe-232   | 15,72 |  |                     |           |       |
| C16651                                | Azul/Blanco         | TZe-233   | 15,53 |  |                     |           |       |



brother  
at your side

## A. Cintas Brother® TC

Compatibles con rotuladoras P-Touch.

| Código                                  | Color (Texto/Cinta) | Ref. Fab. | €     |
|---|---------------------|-----------|-------|
| <b>Cinta laminada (9 mm. x 7,7 m.)</b>  |                     |           |       |
| C6834                                   | Negro/Blanco        | TC-291    | 16,15 |
| C18178                                  | Negro/Rojo          | TC-491    | 16,44 |
| F251698                                 | Blanco/Negro        | TC-395    | 20,51 |
| <b>Cinta laminada (12 mm. x 7,7 m.)</b> |                     |           |       |
| C16392                                  | Negro/Blanco        | TC-201    | 17,13 |
| C27069                                  | Negro/Transp.       | TC-101    | 15,81 |
| F251701                                 | Negro/Amarillo      | TC-601    | 17,04 |
| C28294                                  | Azul/Blanco         | TC-203    | 16,84 |



brother  
at your side

## B. Cintas Brother® M

Compatibles con rotuladoras P-Touch.

| Código                                   | Color (Texto/Cinta) | Ref. Fab. | €     |
|--|---------------------|-----------|-------|
| <b>Cinta no laminada (9 mm. x 8 m.)</b>  |                     |           |       |
| C26614                                   | Negro/Blanco        | M-K221BZ  | 9,37  |
| <b>Cinta no laminada (12 mm. x 8 m.)</b> |                     |           |       |
| C12741                                   | Negro/Blanco        | M-K231BZ  | 10,49 |
| F251692                                  | Azul/Blanco         | M-K233BZ  | 10,25 |



brother  
at your side

## C. Etiquetas y cintas Brother® DK Label

Compatibles con impresoras de etiquetas QL.  
Adhesivo permanente.

| Código   | Ref. Fab | Medida            | Cantidad    | €     |
|--|----------|-------------------|-------------|-------|
| <b>Etiquetas negro / Blanco papel térmico</b>            |          |                   |             |       |
| F251687  | DK11204  | 17 x 54 mm.       | 400 etiq.   | 7,63  |
| F251702  | DK11209  | 29 x 62 mm.       | 800 etiq.   | 14,65 |
| C16903   | DK11201  | 29 x 90 mm.       | 400 etiq.   | 10,91 |
| F251685  | DK11208  | 38 x 90 mm.       | 400 etiq.   | 14,74 |
| F251686  | DK11202  | 62 x 100 mm.      | 300 etiq.   | 20,95 |
| C16910   | DK22210  | 29 mm. x 30,48 m. | Personaliz. | 13,67 |
| F261934  | DK22223  | 50 mm. x 30,48 m. | Personaliz. | 18,44 |
| <b>Cintas continuas negro / Blanco película plástica</b> |          |                   |             |       |
| F251705  | DK22211  | 29 mm. x 15 m.    | Personaliz. | 23,40 |
| F251706  | DK22212  | 62 mm. x 15 m.    | Personaliz. | 47,56 |
| <b>Cintas continuas negro / Blanco papel</b>             |          |                   |             |       |
| F251703  | DK22214  | 12 mm. x 30 m.    | Personaliz. | 10,24 |
| F251704  | DK22205  | 62 mm. x 30 m.    | Personaliz. | 19,02 |
| <b>Cintas negro / Amarillo laminadas</b>                 |          |                   |             |       |
| F251707  | DK22606  | 62 mm. x 15 m.    | Personaliz. | 67,20 |
| <b>Cintas negro / Transparente laminadas</b>             |          |                   |             |       |
| F251708  | DK22113  | 62 mm. x 15 m.    | Personaliz. | 66,35 |

## ETIQUETADORAS



**APLI**

## D. Etiketadora comercial

Máquina etiquetadora para etiquetas en rollo. Una o dos líneas de impresión y un máximo de 8 o 10 caracteres. Medidas de etiquetas 1 línea: 21 x 12 mm. Medidas de etiquetas 2 líneas: 26 x 16 mm. Ideal para indicar precios y códigos de productos.

| Código                            | Descripción          | €     |
|-----------------------------------|----------------------|-------|
| F254021                           | Etiketadora 1 línea  | 18,70 |
| F245314                           | Etiketadora 2 líneas | 37,53 |
| <b>Recambio rodillo entintado</b> |                      |       |
| F254022                           | Rodillo 1 línea      | 2,65  |
| F245317                           | Rodillo 2 líneas     | 1,36  |



**APLI**

## E. Etiketadora Premium 2 líneas

Etiketadora manual en rollo de 2 líneas numéricas con 9 caracteres de 5 mm. Cuerpo más fuerte y un cabezal de impresión de mejor calidad. Disponible también el recambio del rodillo entintado para esta máquina. Medida rodillo: 7,5 x 12,5 cm.

| Código  | Descripción                | €     |
|---------|----------------------------|-------|
| F258357 | Etiketadora                | 74,49 |
| F348247 | Recambio rodillo entintado | 3,38  |





## APLI

### A. Etiquetadora textil

Etiquetadora de agujas para productos convencionales. Etiqueta o identifica tejidos sin dañarlos. Ideal para uso en establecimientos comerciales.

| Código  | Descripción           | €    |
|---------|-----------------------|------|
| F254174 | Modelo aguja estándar | 9,27 |
| F263578 | Modelo aguja fina     | 9,27 |

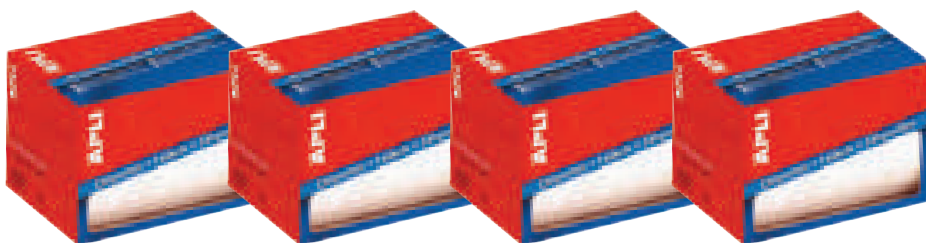

## APLI

### C. Etiquetas en rollo escritura manual

Etiquetas autoadhesivas blancas de escritura manual para etiquetaje y oficina.

| Código               | mm. x mm. | Etq./Rollo | €    |
|----------------------|-----------|------------|------|
| <b>No removibles</b> |           |            |      |
| 035376               | 12 x 18   | 5600       | 7,84 |
| F242010              | 16 x 22   | 4200       | 7,84 |
| F242011              | 19 x 27   | 3000       | 7,84 |
| F242012              | 19 x 40   | 2000       | 7,84 |
| F240041              | 20 x 50   | 1500       | 7,84 |
| F242014              | 20 x 75   | 1000       | 7,84 |
| F242015              | 22 x 32   | 2000       | 7,84 |

## COMPLEMENTOS PARA ETIQUETADORAS

### ETIQUETAS EN ROLLO



## APLI

### B. Rollos para etiquetadora

Rollos de etiquetas para máquinas etiquetadoras.



| Código  | Descripción            | Tam. (mm) | Adhesivo   | Forma       | Color         | Etq. x rollo | Máquina compatible | €     |
|---------|------------------------|-----------|------------|-------------|---------------|--------------|--------------------|-------|
| F253603 | pack de 6 rollos       | 21 x 12   | Permanente | Rectangular | Blanco        | 1.000        | 101418 / 101948    | 4,72  |
| F254955 | pack de 6 rollos       | 21 x 12   | Removible  | Rectangular | Blanco        | 1.000        | 101418 / 101948    | 5,22  |
| F251285 | pack de 6 rollos       | 21 x 12   | Permanente | Rectangular | Naranja flúor | 1.000        | 101418 / 101948    | 5,71  |
| F260536 | pack de 6 rollos       | 21 x 12   | Removible  | Rectangular | Naranja flúor | 1.000        | 101418 / 101948    | 6,82  |
| F347581 | pack de 6 rollos P.V.P | 21 x 12   | Removible  | Rectangular | Blanco        | 1.000        | 101418 / 101948    | 5,71  |
| F245316 | pack de 6 rollos       | 26 x 16   | Permanente | Rectangular | Blanco        | 1.000        | 101419 / 102365    | 5,78  |
| F250014 | pack de 6 rollos       | 26 x 16   | Removible  | Rectangular | Blanco        | 1.000        | 101419 / 102365    | 6,46  |
| F347582 | pack de 6 rollos       | 26 x 16   | Permanente | Sinusoidal  | Blanco        | 1.000        | 101419 / 102365    | 6,03  |
| F254050 | pack de 6 rollos       | 26 x 16   | Removible  | Sinusoidal  | Blanco        | 1.000        | 101419 / 102365    | 6,68  |
| F264589 | pack de 6 rollos       | 26 x 16   | Removible  | Sinusoidal  | Naranja flúor | 1.000        | 101419 / 102365    | 10,43 |
| F346679 | pack de 6 rollos fecha | 26 x 16   | Removible  | Rectangular | Blanco        | 1.000        | 101419 / 102365    | 7,79  |

## AGUJAS



## APLI

### D. Agujas para etiquetadora

Agujas para etiquetadoras textiles. Etiqueta o identifica tejidos sin dañarlos. Ideales para establecimientos comerciales. Contenido: caja 5 u.

| Código  | Descripción     | €    |
|---------|-----------------|------|
| F254175 | Agujas estándar | 3,61 |
| F245597 | Agujas finas    | 3,61 |

## NAVETES



### APLI

#### A. Navetes finos y estándar

Navetes de alta calidad para etiquetadoras textiles, para una fijación rápida y segura sin dañar los tejidos.

| Código                  | Medida | Contenido | €    |
|-------------------------|--------|-----------|------|
| <b>Navetes finos</b>    |        |           |      |
| F339544                 | 25 mm. | 5.000 u.  | 8,05 |
| F288198                 | 50 mm. | 5.000 u.  | 9,02 |
| <b>Navetes estándar</b> |        |           |      |
| F245313                 | 25 mm. | 5.000 u.  | 6,82 |
| F260769                 | 50 mm. | 5.000 u.  | 7,76 |

## IMPRESORAS DE ETIQUETAS



### DYMO

#### B. DYMO® LabelWriter™ 450

Imprime hasta 51 etiquetas por minuto. Impresora de etiquetas que encaja en tu escritorio. Impresión térmica, no cartuchos o tinta. Gran calidad de resolución de la imagen (600 x 300ppp). Trabaja con el software actualizado súper fácil DYMO Label™ v.8. Conexión USB. Windows® XP / Windows® Vista / Windows® 7 / Mac® 10.4.

| Código | Dimensiones            | Peso   | €      |
|--------|------------------------|--------|--------|
| 373111 | 13,3 x 18,5 x 12,7 cm. | 630 g. | 147,43 |



### DYMO

#### C. DYMO® LabelWriter™ 450 Turbo

Velocidad hasta 71 etiquetas por minuto. Impresora de etiquetas que encaja en tu escritorio. Impresión térmica, no cartuchos o tinta. Gran calidad de resolución de la imagen (600 x 300ppp). Trabaja con el software actualizado súper fácil DYMO Label™ v.8. Conexión USB. Windows® XP / Windows® Vista / Windows® 7 / Mac® 10.4.

| Código  | Dimensiones            | Peso   | €      |
|---------|------------------------|--------|--------|
| F247670 | 13,3 x 18,5 x 12,7 cm. | 630 g. | 195,14 |



### DYMO

#### D. DYMO® LabelWriter™ 450 Twin Turbo

Dos rollos de etiquetas para obtener acceso directo al formato de etiqueta que necesite. Alta velocidad. Imprime hasta 71 etiquetas por minuto. Impresión térmica, no cartuchos o tinta. Gran calidad de resolución de la imagen (600 x 300ppp). Trabaja con el software actualizado súper fácil DYMO Label™ v.8. Conexión USB. Windows® XP / Windows® Vista / Windows® 7 / Mac® 10.4.

| Código  | Dimensiones          | Peso    | €      |
|---------|----------------------|---------|--------|
| F247671 | 21 x 18,5 x 13,3 cm. | 1,4 kg. | 265,35 |



### DYMO

#### E. DYMO® LabelWriter™ 450 Duo

Imprime etiquetas de papel para sobres y paquetes. Solución de etiquetado doble que encaja en tu escritorio. Lo mejor de la máquina: todas las características de la LW450 Turbo. Parte inferior de la máquina: es capaz de imprimir con cinta continua de plástico D1 de 6, 9, 12, 19 y 24 mm. Trabaja con el software actualizado súper fácil DYMO Label™ v.8. Conexión USB. Windows® XP / Windows® Vista / Windows® 7 / Mac® 10.4.

| Código  | Dimensiones        | Peso     | €      |
|---------|--------------------|----------|--------|
| F247664 | 14 x 20,1 x 19 cm. | 1,38 kg. | 265,35 |



### DYMO

#### F. DYMO® LabelWriter™ 4XL

Imprime hasta 53 etiquetas por minuto. Formato más ancho (hasta 10 cm.), para un alto volumen de etiquetas. Imprime una gran variedad de etiquetas para muchas aplicaciones diferentes tanto en entornos comerciales como de oficina. Impresión de alta calidad (600 x 300pp) a gran velocidad y un diseño compacto. Trabaja con el software actualizado súper fácil DYMO Label™ v.8. Conexión USB. Windows® XP / Windows® Vista / Windows® 7 / Mac® 10.4.

| Código  | Dimensiones            | Peso   | €      |
|---------|------------------------|--------|--------|
| F247650 | 18,5 x 17,8 x 13,4 cm. | 900 g. | 391,70 |



### A. Impresora de códigos de barras GK420d™

Impresora de códigos de barras de sobremesa. Velocidad de impresión de hasta 12,7 cm. por segundo. Método de impresión de transferencia térmica directa. Sistema de carga de la cinta rápida y fácil. Doble pared de construcción de plástico reforzado. Procesador RISC de 32 bits. Impresión habilitada para XML.

| Código  | Dimensiones          | Peso    | €    |
|---------|----------------------|---------|------|
| F424560 | 17,1 x 15,2 x 21 cm. | 1,4 kg. | n.d. |



### B. Impresora de pulseras HC100™

Impresora térmica de pulseras con marco de plástico de doble cara resistente a los golpes. Cabezal y rodillo reemplazables sin el uso de herramientas. Doble interfaz de comunicación: serial y USB.

| Código                                    | Dimensiones            | Peso    | €    |
|---|------------------------|---------|------|
| <b>Impresora de brazaletes</b>            |                        |         |      |
| F424562                                   | 12,7 x 24,2 x 17,8 cm. | 1,4 kg. | n.d. |
| <b>Caja de pulseras térmicas 1.200 u.</b> |                        |         |      |
| F268534                                   | 27,9 x 2,5 cm.         | -       | n.d. |



### C. Impresora de etiquetas ZT230

Impresora de etiquetas industrial con tecnología térmica directa. Velocidad de hasta 15,2 cm. por segundo. Anchura máxima de etiqueta y soporte de 11,4 cm. y longitud estándar de 45 cm. Dimensiones: 27,7 x 24,2 x 43,2 cm.

| Código  | Dimensiones            | Peso    | €    |
|---------|------------------------|---------|------|
| F344290 | 43,2 x 27,7 x 24,2 cm. | 9,1 kg. | n.d. |

## COMPLEMENTOS PARA IMPRESORAS DE ETIQUETAS

### ROLLOS DE ETIQUETAS



### D. DYMO® Rollos etiquetas LW

Papel blanco con adhesivo permanente. Sistema de impresión por termotransferencia directa. Color cinta: Blanco/Papel.



| Código   | Ref. Fab | Medida (mm.) | Cantidad  | €     |
|----------|----------|--------------|-----------|-------|
| 366450   | 99010    | 89 x 28      | 260 etiq. | 14,29 |
| F247598* | 99011    | 89 x 28      | 520 etiq. | 54,29 |
| 366459   | 99012    | 89 x 36      | 520 etiq. | 27,62 |
| F247595  | 99013    | 89 x 36      | 260 etiq. | 31,44 |
| F247594  | 99018    | 38 x 190     | 110 etiq. | 28,30 |
| F256820  | 99019    | 59 x 190     | 110 etiq. | 35,75 |
| F247653  | 11352    | 25 x 54      | 500 etiq. | 13,24 |

| Código  | Ref. Fab | Medida (mm.) | Cantidad   | €     |
|---------|----------|--------------|------------|-------|
| F247652 | 11353    | 25 x 13      | 1000 etiq. | 11,53 |
| F247654 | 11354    | 57 x 32      | 1000 etiq. | 28,22 |
| F247651 | 11355    | 19 x 51      | 500 etiq.  | 14,46 |
| F247656 | 11356    | 89 x 41      | 300 etiq.  | 23,11 |
| F247660 | 929120   | 25 x 25      | 750 etiq.  | 16,74 |
| F247657 | 14681    | Ø57 (CD)     | 160 etiq.  | 15,10 |
| F256823 | 99015    | 70 x 54      | 320 etiq.  | 28,83 |

| Código                        | Ref. Fab | Medida (mm.) | Cantidad  | €     |
|-------------------------------|----------|--------------|-----------|-------|
| <b>Carpetas colgantes</b>     |          |              |           |       |
| F256822                       | 99017    | 50 x 12      | 220 etiq. | 13,85 |
| <b>Tarjeta de visita**</b>    |          |              |           |       |
| F247661                       | 929110   | 89 x 51      | 300 etiq. | 19,00 |
| <b>Identificador personal</b> |          |              |           |       |
| 366452                        | 99014    | 101 x 54     | 220 etiq. | 25,44 |
| F247659                       | 929100   | 106 x 62     | 250 etiq. | 20,19 |
| <b>Extra grande</b>           |          |              |           |       |
| F247658                       | 904980   | 104 x 159    | 300 etiq. | 31,22 |

\* Colores surtidos.

\*\* Tarjeta de visita no adhesiva.



**ZEBRA**

### A. Rollos de etiquetas térmicas 2000T

Etiquetas térmicas en rollo. Papel blanco ultra suave con adhesivo permanente. Ideales para códigos de barras, gráficos y caracteres pequeños. Recomendado para aplicaciones como el envío, el seguimiento y la asistencia sanitaria.

| Código  | Dimensiones    | Contenido      | €    |
|---------|----------------|----------------|------|
| F425278 | 3,2 x 2,5 cm.  | Caja 12 rollos | n.d. |
| F425279 | 5,7 x 5,1 cm.  | Caja 12 rollos | n.d. |
| F289089 | 10,2 x 6,4 cm. | Caja 4 rollos  | n.d. |



**ZEBRA**

### B. Rollos de etiquetas térmicas 2000D

Etiquetas térmicas en rollo. Papel ultra suave con adhesivo permanente. Buen rendimiento a bajas temperaturas. Ideal en aplicaciones como el etiquetado de alimentos refrigerados. No recomendado para aplicaciones que impliquen la exposición a largo plazo a la luz solar o el calor extremo.

| Código  | Dimensiones     | Contenido      | €    |
|---------|-----------------|----------------|------|
| F425273 | 5,1 x 2,5 cm.   | Caja 12 rollos | n.d. |
| F425274 | 5,7 x 1,9 cm.   | Caja 12 rollos | n.d. |
| F260481 | 10 x 5 cm.      | Caja 4 rollos  | n.d. |
| F425275 | 10,2 x 12,7 cm. | Caja 12 rollos | n.d. |
| F425276 | 10,2 x 15,2 cm. | Caja 12 rollos | n.d. |

## IMPRESORAS DE TARJETAS



**ZEBRA**

### C. Impresora de tarjetas ZC300

Impresora de tarjetas de identificación, acceso, socios o tarjetas de crédito y débito. Diseño apto para cualquier espacio. Funcionamiento sencillo con gran velocidad de impresión y opciones avanzadas que permiten crear prácticamente cualquier diseño.

| Código  | Dimensiones            | Peso  | €    |
|---------|------------------------|-------|------|
| F425287 | 15,7 x 25,8 x 38,3 cm. | 4 kg. | n.d. |

## COMPLEMENTOS PARA IMPRESORAS DE TARJETAS



**ZEBRA**

### D. Tarjetas blancas de PVC

Tarjetas plásticas de PVC puro. Cumplen las normas ISO para aplicaciones que exigen la máxima durabilidad. No contienen polvo y presentan bordes suaves, lo que permite obtener una calidad de impresión superior y homogénea.

| Código  | Contenido      | €    |
|---------|----------------|------|
| F267443 | Caja de 500 u. | n.d. |

## IMPRESORAS

### IMPRESORAS DE INYECCIÓN DE TINTA



### E. Impresora Deskjet 3639

Simplifica tus tareas con una impresora multifuncional asequible con la que podrás imprimir desde tu smartphone o tablet. Además, escanea y copia al instante. Diseño moderno y minimalista con tecnología de apagado automático. Incluye cartucho negro y tricolor, folleto reglamentario y cable de alimentación.

#### Especificaciones

| Funciones                 | Impresora, copiadora y escáner |
|---------------------------|--------------------------------|
| Formato máx. de impresión | A4                             |
| Impresión a color         | Si                             |
| Gramaje recomendado       | 75 g.                          |
| Bandeja de entrada        | 60 hojas                       |
| Impresión a doble cara    | Manual                         |
| Resolución de impresión   | Hasta 1.200 x 1.200 ppp        |
| Resolución de escaneado   | Hasta 1.200 x 1.200 ppp        |
| Resolución de copia       | Hasta 600 x 300 ppp            |
| Compatibilidad            | Windows y Mac                  |
| Velocidad de impresión    | 6 páginas por minuto           |
| Velocidad de copia        | 5 copias por minuto            |
| Conectividad inalámbrica  | Si                             |
| Impresión móvil           | Si                             |
| Wi-Fi                     | Si                             |
| Dimensiones               | 43,8 x 15,8 x 31 cm.           |
| Peso                      | 4,17 kg.                       |

| Código                    | Color                            | €    |
|---------------------------|----------------------------------|------|
| <b>Impresora</b>          |                                  |      |
| F355547                   | Blanco                           | n.d. |
| <b>Cartuchos de tinta</b> |                                  |      |
| F269205                   | Negro (135 páginas aprox.)       | n.d. |
| F261560                   | Negro XL (480 páginas aprox.)    | n.d. |
| F269206                   | Tricolor (100 páginas aprox.)    | n.d. |
| F261559                   | Tricolor XL (330 páginas aprox.) | n.d. |



### A. Impresora Officejet Pro 6230

Impresora diseñada para ofrecer productividad e impresión móvil en el trabajo o en casa. Cuenta con tecnología de apagado automático. Incluye cartucho de tinta negra, cartuchos en color y cable de alimentación.

| Especificaciones          |                        |
|---------------------------|------------------------|
| Funciones                 | Impresora              |
| Formato máx. de impresión | A4                     |
| Impresión a color         | Sí                     |
| Gramaje recomendado       | De 60 a 105 g.         |
| Bandeja de entrada        | 225 hojas              |
| Impresión a doble cara    | Automática             |
| Resolución de impresión   | Hasta 600 x 1.200 ppp  |
| Resolución de escaneado   | -                      |
| Resolución de copia       | -                      |
| Compatibilidad            | Windows, Mac y Linux   |
| Velocidad de impresión    | 10 páginas por minuto  |
| Velocidad de copia        | -                      |
| Conectividad inalámbrica  | Sí                     |
| Impresión móvil           | Sí                     |
| Wi-Fi                     | Sí                     |
| Dimensiones               | 46,4 x 14,5 x 38,5 cm. |
| Peso                      | 5,1 kg.                |

| Código                    | Color                               | €    |
|---------------------------|-------------------------------------|------|
| <b>Impresora</b>          |                                     |      |
| F256074                   | ■ Gris oscuro                       | n.d. |
| <b>Cartuchos de tinta</b> |                                     |      |
| F250362                   | ■ Cian XL (825 páginas aprox.)      | n.d. |
| F250363                   | ■ Magenta XL (825 páginas aprox.)   | n.d. |
| F250364                   | ■ Amarillo XL (825 páginas aprox.)  | n.d. |
| F250361                   | ■ Negro XL (1.000 páginas aprox.)   | n.d. |
| F354058                   | ■ Pack (825 + 1.000 páginas aprox.) | n.d. |



### B. Impresora Officejet 7110

Diseñada para pequeñas y medianas empresas que desean una impresión asequible, de calidad profesional con formato ancho hasta A3+. Incluye cartucho de tinta negra, cartuchos en color y cable de alimentación.

| Especificaciones          |                         |
|---------------------------|-------------------------|
| Funciones                 | Impresora               |
| Formato máx. de impresión | A3+                     |
| Impresión a color         | Sí                      |
| Gramaje recomendado       | De 60 a 250 g.          |
| Bandeja de entrada        | 250 hojas               |
| Impresión a doble cara    | Automática              |
| Resolución de impresión   | Hasta 4.800 x 1.200 ppp |
| Resolución de escaneado   | -                       |
| Resolución de copia       | -                       |
| Compatibilidad            | Windows, Mac y Linux    |
| Velocidad de impresión    | 8 páginas por minuto    |
| Velocidad de copia        | -                       |
| Conectividad inalámbrica  | Sí                      |
| Impresión móvil           | Sí                      |
| Wi-Fi                     | Sí                      |
| Dimensiones               | 58,5 x 18,9 x 41,9 cm.  |
| Peso                      | 8,5 kg.                 |

| Código                    | Color                              | €    |
|---------------------------|------------------------------------|------|
| <b>Impresora</b>          |                                    |      |
| F354689                   | ■ Negro                            | n.d. |
| <b>Cartuchos de tinta</b> |                                    |      |
| C35135                    | ■ Cian XL (825 páginas aprox.)     | n.d. |
| C35136                    | ■ Magenta XL (825 páginas aprox.)  | n.d. |
| C35137                    | ■ Amarillo XL (825 páginas aprox.) | n.d. |
| C35134                    | ■ Negro XL (1.000 páginas aprox.)  | n.d. |



### C. Impresora PageWide Pro 477 DW

Imprime, copia, escanea y envía por fax. Sistema de ahorro de energía para una mejor eficiencia energética. Incluye cartucho negro, cian, magenta y amarillo, cable de alimentación y cable telefónico.

| Especificaciones          |                                     |
|---------------------------|-------------------------------------|
| Funciones                 | Impresora, copiadora, escáner y fax |
| Formato máx. de impresión | A4                                  |
| Impresión a color         | Sí                                  |
| Gramaje recomendado       | De 60 a 120 g.                      |
| Bandeja de entrada        | 500 hojas                           |
| Impresión a doble cara    | Automática                          |
| Resolución de impresión   | Hasta 2.400 x 1.200 ppp             |
| Resolución de escaneado   | Hasta 1.200 x 1.200 ppp             |
| Resolución de copia       | Hasta 6.00 x 6.00 ppp               |
| Compatibilidad            | Windows, Mac y Linux                |
| Velocidad de impresión    | 40 páginas por minuto               |
| Velocidad de copia        | 40 páginas por minuto               |
| Conectividad inalámbrica  | Sí                                  |
| Impresión móvil           | Sí                                  |
| Wi-Fi                     | Sí                                  |
| Dimensiones               | 53 x 46,7 x 40,7 cm.                |
| Peso                      | 22,1 kg.                            |

| Código                    | Color                             | €    |
|---------------------------|-----------------------------------|------|
| <b>Impresora</b>          |                                   |      |
| F262672                   | ■ Blanco y negro                  | n.d. |
| <b>Cartuchos de tinta</b> |                                   |      |
| F288206                   | ■ Cian (7.000 páginas aprox.)     | n.d. |
| F288208                   | ■ Magenta (7.000 páginas aprox.)  | n.d. |
| F288207                   | ■ Amarillo (7.000 páginas aprox.) | n.d. |
| F288205                   | ■ Negro (10.000 páginas aprox.)   | n.d. |



### A. Impresora Expression Home XP-255

Impresora compacta multifunción que ofrece impresiones nítidas de alta calidad gracias a las tintas independientes. Libertad para imprimir desde tu smartphone desde cualquier lugar.

#### Especificaciones

| Funciones                 | Impresora, copiadora y escáner |
|---------------------------|--------------------------------|
| Formato máx. de impresión | A4                             |
| Impresión a color         | Sí                             |
| Gramaje recomendado       | 75 g.                          |
| Bandeja de entrada        | 50 hojas                       |
| Impresión a doble cara    | Manual                         |
| Resolución de impresión   | Hasta 5.760 x 1.440 ppp        |
| Resolución de escaneado   | Hasta 1.200 x 2.400 ppp        |
| Resolución de copia       | Hasta 1.200 x 2.400 ppp        |
| Compatibilidad            | Windows y Mac                  |
| Velocidad de impresión    | 15 páginas por minuto          |
| Velocidad de copia        | -                              |
| Conectividad inalámbrica  | Sí                             |
| Impresión móvil           | Sí                             |
| Wi-Fi                     | Sí                             |
| Dimensiones               | 39 x 14,5 x 30 cm.             |
| Peso                      | 3,9 kg.                        |

| Código                    | Color        | €    |
|---------------------------|--------------|------|
| <b>Impresora</b>          |              |      |
| F356703                   | Negro        | n.d. |
| <b>Cartuchos de tinta</b> |              |      |
| F289918                   | Multipack XL | n.d. |



### B. Impresora Expression Home XP-352

Impresora multifunción asequible y elegante. Con pantalla LCD de 3,7 cm. y ranura para tarjetas de memoria. Aunque estés lejos del escritorio, podrás imprimir gracias a una gama de aplicaciones de impresión móvil compatibles.

#### Especificaciones

| Funciones                 | Impresora, copiadora y escáner |
|---------------------------|--------------------------------|
| Formato máx. de impresión | A4                             |
| Impresión a color         | Sí                             |
| Gramaje recomendado       | 75 g.                          |
| Bandeja de entrada        | 100 hojas                      |
| Impresión a doble cara    | Manual                         |
| Resolución de impresión   | Hasta 5.760 x 1.440 ppp        |
| Resolución de escaneado   | Hasta 1.200 x 2.400 ppp        |
| Resolución de copia       | Hasta 1.200 x 2.400 ppp        |
| Compatibilidad            | Windows y Mac                  |
| Velocidad de impresión    | 15 páginas por minuto          |
| Velocidad de copia        | -                              |
| Conectividad inalámbrica  | Sí                             |
| Impresión móvil           | Sí                             |
| Wi-Fi                     | Sí                             |
| Dimensiones               | 39 x 14,6 x 30 cm.             |
| Peso                      | 4,3 kg.                        |

| Código                    | Color        | €    |
|---------------------------|--------------|------|
| <b>Impresora</b>          |              |      |
| F364531                   | Negro        | n.d. |
| <b>Cartuchos de tinta</b> |              |      |
| F289918                   | Multipack XL | n.d. |



### C. Impresora Expression Home XP-452

Impresora multifunción asequible y elegante. Con pantalla LCD de 6,8 cm. y ranura para tarjetas de memoria. Aunque estés lejos del escritorio, podrás imprimir gracias a una gama de aplicaciones de impresión móvil compatibles.

#### Especificaciones

| Funciones                 | Impresora, copiadora y escáner |
|---------------------------|--------------------------------|
| Formato máx. de impresión | A4                             |
| Impresión a color         | Sí                             |
| Gramaje recomendado       | 75 g.                          |
| Bandeja de entrada        | 100 hojas                      |
| Impresión a doble cara    | Manual                         |
| Resolución de impresión   | Hasta 5.760 x 1.440 ppp        |
| Resolución de escaneado   | Hasta 1.200 x 2.400 ppp        |
| Resolución de copia       | Hasta 1.200 x 2.400 ppp        |
| Compatibilidad            | Windows y Mac                  |
| Velocidad de impresión    | 15 páginas por minuto          |
| Velocidad de copia        | -                              |
| Conectividad inalámbrica  | Sí                             |
| Impresión móvil           | Sí                             |
| Wi-Fi                     | Sí                             |
| Dimensiones               | 39 x 14,6 x 30 cm.             |
| Peso                      | 4,3 kg.                        |

| Código                    | Color        | €    |
|---------------------------|--------------|------|
| <b>Impresora</b>          |              |      |
| F364532                   | Negro        | n.d. |
| <b>Cartuchos de tinta</b> |              |      |
| F289918                   | Multipack XL | n.d. |



### A. Impresora Expression Home XP-5105

Elegante y compacto equipo multifunción para una impresión de alta calidad. Con pantalla LCD de 6,1 cm. y ranura para tarjetas de memoria. Imprime desde cualquier lugar gracias a la gama de aplicaciones de impresión móvil compatibles.

#### Especificaciones

| Funciones                 | Impresora, copiadora y escáner |
|---------------------------|--------------------------------|
| Formato máx. de impresión | A4                             |
| Impresión a color         | Sí                             |
| Gramaje recomendado       | 75 g.                          |
| Bandeja de entrada        | 150 hojas                      |
| Impresión a doble cara    | Automática                     |
| Resolución de impresión   | Hasta 4.800 x 1.200 ppp        |
| Resolución de escaneado   | Hasta 1.200 x 2.400 ppp        |
| Resolución de copia       | Hasta 1.200 x 2.400 ppp        |
| Compatibilidad            | Windows y Mac                  |
| Velocidad de impresión    | 20 páginas por minuto          |
| Velocidad de copia        | -                              |
| Conectividad inalámbrica  | Sí                             |
| Impresión móvil           | Sí                             |
| Wi-Fi                     | Sí                             |
| Dimensiones               | 37,5 x 18,7 x 34,7 cm.         |
| Peso                      | 5,5 kg.                        |

| Código                   | Color        | €    |
|--------------------------|--------------|------|
| <b>Impresora</b>         |              |      |
| F364533                  | Negro        | n.d. |
| <b>Botellas de tinta</b> |              |      |
| F355474                  | Multipack XL | n.d. |



### B. Impresora Workforce Pro WF-4725DWF

Impresora compacta 4 en 1: imprime, copia, escanea y envía documentos por fax. Con pantalla táctil de 6,8 cm. Imprime desde cualquier lugar gracias a la gama de aplicaciones de impresión móvil compatibles.

#### Especificaciones

| Funciones                 | Impresora, copiadora, escáner y fax |
|---------------------------|-------------------------------------|
| Formato máx. de impresión | A4                                  |
| Impresión a color         | Sí                                  |
| Gramaje recomendado       | 75 g.                               |
| Bandeja de entrada        | 250 hojas                           |
| Impresión a doble cara    | Automática                          |
| Resolución de impresión   | Hasta 4.800 x 1.200 ppp             |
| Resolución de escaneado   | Hasta 1.200 x 2.400 ppp             |
| Resolución de copia       | Hasta 1.200 x 2.400 ppp             |
| Compatibilidad            | Windows y Mac                       |
| Velocidad de impresión    | 30 páginas por minuto               |
| Velocidad de copia        | -                                   |
| Conectividad inalámbrica  | Sí                                  |
| Impresión móvil           | Sí                                  |
| Wi-Fi                     | Sí                                  |
| Dimensiones               | 42,5 x 24,9 x 37,8 cm.              |
| Peso                      | 9,1 kg.                             |

| Código                    | Color        | €    |
|---------------------------|--------------|------|
| <b>Impresora</b>          |              |      |
| F364534                   | Negro        | n.d. |
| <b>Cartuchos de tinta</b> |              |      |
| F352924                   | Multipack XL | n.d. |



### C. Impresora EcoTank ET-3700

Reduce los costes de la tinta hasta en un 90% gracias a esta impresora 3 en 1 sin cartuchos. El depósito de tinta se incluye en la parte frontal, evitando un rellenado sin manchas ni problemas. Impresión móvil gracias a las múltiples aplicaciones disponibles.

#### Especificaciones

| Funciones                 | Impresora, copiadora y escáner |
|---------------------------|--------------------------------|
| Formato máx. de impresión | A4                             |
| Impresión a color         | Sí                             |
| Gramaje recomendado       | 75 g.                          |
| Bandeja de entrada        | 150 hojas                      |
| Impresión a doble cara    | Automática                     |
| Resolución de impresión   | Hasta 4.800 x 1.200 ppp        |
| Resolución de escaneado   | Hasta 1.200 x 2.400 ppp        |
| Resolución de copia       | Hasta 1.200 x 2.400 ppp        |
| Compatibilidad            | Windows y Mac                  |
| Velocidad de impresión    | 20 páginas por minuto          |
| Velocidad de copia        | -                              |
| Conectividad inalámbrica  | Sí                             |
| Impresión móvil           | Sí                             |
| Wi-Fi                     | Sí                             |
| Dimensiones               | 37,5 x 18,7 x 34,7 cm.         |
| Peso                      | 5,8 kg.                        |

| Código                    | Color                                   | €    |
|---------------------------|---|------|
| <b>Impresora</b>          |   |      |
| F348356                   | Negro                                   | n.d. |
| <b>Cartuchos de tinta</b> |   |      |
| F354191                   | Botella cian (6.000 páginas aprox.)     | n.d. |
| F354192                   | Botella magenta (6.000 páginas aprox.)  | n.d. |
| F354194                   | Botella amarillo (6.000 páginas aprox.) | n.d. |
| F354189                   | Botella negro (7.500 páginas aprox.)    | n.d. |

## IMPRESORAS LÁSER



### A. Impresora láser LaserJet Pro MFP M130A

Pequeña impresora multifunción con tecnología de cartuchos de tóner JetIntelligence. Imprime, escanea y copia documentos profesionales. Sin red, sin problemas. Imprime fácilmente desde tu portátil u ordenador mediante un cable USB.

| Especificaciones          |                                |
|---------------------------|--------------------------------|
| Funciones                 | Impresora, copiadora y escáner |
| Formato máx. de impresión | A4                             |
| Impresión a color         | No                             |
| Gramaje recomendado       | De 60 a 160 g.                 |
| Bandeja de entrada        | 150 hojas                      |
| Impresión a doble cara    | Manual                         |
| Resolución de impresión   | Hasta 600 x 600 ppp            |
| Resolución de escaneado   | Hasta 1.200 x 1.200 ppp        |
| Resolución de copia       | Hasta 600 x 600 ppp            |
| Compatibilidad            | Windows, Mac y Linux           |
| Velocidad de impresión    | 22 páginas por minuto          |
| Velocidad de copia        | 22 páginas por minuto          |
| Conectividad inalámbrica  | No                             |
| Impresión móvil           | No                             |
| Wi-Fi                     | No                             |
| Dimensiones               | 39,8 x 23,1 x 28,8 cm.         |
| Peso                      | 6,8 kg.                        |

| Código                    | Color                              | €    |
|---------------------------|------------------------------------|------|
| <b>Impresora</b>          |                                    |      |
| F348178                   | Blanco                             | n.d. |
| <b>Cartuchos de tóner</b> |                                    |      |
| F262698                   | Tóner negro (1.600 páginas aprox.) | n.d. |



### B. Impresora láser LaserJet Pro M 281FDN

Impresora multifunción con fax para alta velocidad de impresión. Aumenta la productividad gracias a la pantalla táctil, a las funciones de seguridad y al sencillo escaneado. Con opción de escaneado e impresión desde tu smartphone.

| Especificaciones          |                                     |
|---------------------------|-------------------------------------|
| Funciones                 | Impresora, copiadora, escáner y fax |
| Formato máx. de impresión | A4                                  |
| Impresión a color         | Sí                                  |
| Gramaje recomendado       | De 60 a 90 g.                       |
| Bandeja de entrada        | 250 hojas                           |
| Impresión a doble cara    | Automática                          |
| Resolución de impresión   | Hasta 600 x 600 ppp                 |
| Resolución de escaneado   | Hasta 1200 x 1200 ppp               |
| Resolución de copia       | Hasta 600 x 600 ppp                 |
| Compatibilidad            | Windows, Mac y Linux                |
| Velocidad de impresión    | 12 páginas por minuto               |
| Velocidad de copia        | 12 páginas por minuto               |
| Conectividad inalámbrica  | No                                  |
| Impresión móvil           | Sí                                  |
| Wi-Fi                     | No                                  |
| Dimensiones               | 42 x 33,4 x 42,1 cm.                |
| Peso                      | 18,7 kg.                            |

| Código                    | Color                                 | €    |
|---------------------------|---------------------------------------|------|
| <b>Impresora</b>          |                                       |      |
| F348179                   | Blanco                                | n.d. |
| <b>Cartuchos de tóner</b> |                                       |      |
| F353000                   | Tóner cian (2.500 páginas aprox.)     | n.d. |
| F353002                   | Tóner magenta (2.500 páginas aprox.)  | n.d. |
| F353001                   | Tóner amarillo (2.500 páginas aprox.) | n.d. |
| F352999                   | Tóner negro (3.200 páginas aprox.)    | n.d. |

## ESCÁNERS



### C. Escáner WorkForce DS-360W

Escanea estés donde estés con este escáner portátil que cuenta con una batería incorporada y conectividad inalámbrica. Podrás incluso cargar su batería a través de USB en cualquier momento. Opción de procesar documentos de varias páginas: alimentador automático de documentos de 20 páginas. Incluye cable de alimentación y cable USB.

| Especificaciones          |                          |
|---------------------------|--------------------------|
| Tipo                      | Escáner portátil         |
| Formato máx. de escaneado | A4                       |
| Velocidad de escaneado    | 25 páginas por minuto    |
| Formatos de salida        | BMP, JPEG, TIFF y PDF    |
| Bandeja de entrada        | 20 hojas                 |
| Escaneado dual            | Sí                       |
| Fuente luminosa           | Tecnología ReadyScan LED |
| Resolución de escaneado   | 1.200 x 1.200 ppp        |
| Compatibilidad            | Windows y Mac            |
| Conectividad inalámbrica  | Sí                       |
| Wi-Fi                     | Sí                       |
| Dimensiones               | 28,8 x 6,7 x 8,9 cm.     |
| Peso                      | 1,3 kg.                  |

| Código  | €    |
|---------|------|
| F348315 | n.d. |





### A. Escáner WorkForce DS-410

Incorpora funciones avanzadas para mantener niveles altos de productividad a un precio bajo. Producto ideal para los usuarios de oficinas pequeñas o que trabajan en casa y buscan un escáner profesional con múltiples funciones, así como para los departamentos informáticos que deseen invertir en escáneres de sobremesa versátiles y resistentes.

#### Especificaciones

|                           |                             |
|---------------------------|-----------------------------|
| Tipo                      | Con alimentación automática |
| Formato máx. de escaneado | A4                          |
| Velocidad de escaneado    | 26 páginas por minuto       |
| Formatos de salida        | BMP, JPEG, TIFF, PDF y PNG  |
| Bandeja de entrada        | 50 hojas                    |
| Escaneado dual            | Sí                          |
| Fuente luminosa           | Tecnología ReadyScan LED    |
| Resolución de escaneado   | 600 x 600 ppp               |
| Compatibilidad            | Windows y Mac               |
| Conectividad inalámbrica  | No                          |
| Wi-Fi                     | No                          |
| Dimensiones               | 29,7 x 15,4 x 15,2 cm.      |
| Peso                      | 2,5 kg.                     |

|               |          |
|---------------|----------|
| <b>Código</b> | <b>€</b> |
| F348313       | n.d.     |



### B. Escáner WorkForce DS-530

Escáner inteligente para la gestión de documentos profesionales, ya que ofrece una flexibilidad y un rendimiento de primera clase. Ofrece una amplia gama de opciones para manejar papel que te permite capturar, almacenar, indexar y compartir los documentos empresariales importantes rápidamente. Aumenta la eficiencia operativa de tu negocio.

#### Especificaciones

|                           |                             |
|---------------------------|-----------------------------|
| Tipo                      | Con alimentación automática |
| Formato máx. de escaneado | A4                          |
| Velocidad de escaneado    | 35 páginas por minuto       |
| Formatos de salida        | JPEG, TIFF, PDF y PDF/A     |
| Bandeja de entrada        | 50 hojas                    |
| Escaneado dual            | Sí                          |
| Fuente luminosa           | Tecnología ReadyScan LED    |
| Resolución de escaneado   | 600 x 600 ppp               |
| Compatibilidad            | Windows y Mac               |
| Conectividad inalámbrica  | No                          |
| Wi-Fi                     | No                          |
| Dimensiones               | 29,6 x 17,6 x 16,9 cm.      |
| Peso                      | 3,7 kg.                     |

|               |          |
|---------------|----------|
| <b>Código</b> | <b>€</b> |
| F348314       | n.d.     |

## FAXES



### C. Fax láser Monocromo 2845

Fax de alta velocidad que facilitará la comunicación en tu lugar de trabajo, incluyendo un auricular telefónico y funciones para aumentar la productividad y reducir los costes. Alimentador automático de documentos para 20 hojas. Velocidad de copia: 11 cpm. Velocidad de módem: 14.400 bps. Aproximadamente 6 segundos por página. 20 memorias de una pulsación y 200 de marcación rápida. Modo de corrección de errores (ECM). Discriminador telefónico y auricular integrado.

|               |          |
|---------------|----------|
| <b>Código</b> | <b>€</b> |
| F256657       | n.d.     |

## TELÉFONOS Y COMUNICACIONES

### TELÉFONOS DE SOBREMESA



Gigaset

#### A. Teléfono de sobremesa D210

Teléfono con posibilidad de montaje en sobremesa o pared. 10 entradas de marcado rápido. Funciona dentro de la red telefónica pública y también con una red de oficina particular. Opciones flexibles de notificación de llamada: 3 tonos y volúmenes, modo silencio y visual. Cable largo elástico. No se necesita fuente de alimentación. Tecla de pausa.

| Código  | Color  | €    |
|---------|--------|------|
| F364624 | Negro  | n.d. |
| F340725 | Blanco | n.d. |



Gigaset

#### C. Teléfono inalámbrico A120

Pantalla iluminada. Gran autonomía en llamadas de hasta 18 horas. Eco Mode Plus sin radiaciones. Pantalla gráfica iluminada. Teclado reducido. Agenda para 50 contactos. Señal de timbre de llamada configurable. Alcance en interiores: 50 m. Alcance en exteriores: 300 m.

| Código  | Color   | €    |
|---------|---------|------|
| F340224 | Negro   | n.d. |
| F364629 | Blanco  | n.d. |
| F364626 | Azul    | n.d. |
| F364627 | Naranja | n.d. |
| F364628 | Rojo    | n.d. |

### TELÉFONOS INALÁMBRICOS



Gigaset

#### B. Teléfono inalámbrico A116

Teléfono inalámbrico moderno y funcional con múltiples funciones para el día a día. Con un alcance de 300 metros en exteriores y 50 metros en interiores. Agenda para 50 contactos, identificación de llamada, 10 melodías de timbre seleccionables y 5 niveles de volumen.

| Código  | €    |
|---------|------|
| F364625 | n.d. |



Gigaset

#### D. Teléfono inalámbrico A220

Teclado reducido, uso con sencillez y comodidad. Pantalla gráfica retroiluminada. Gran autonomía de conversación (hasta 18 horas) y reposo (hasta 200 horas). Agenda para 50 contactos. Modo ECO Mode Plus de muy baja radiación. Manos libres. Marcación rápida programable en teclas 2-9.

| Código  | Contenido | €    |
|---------|-----------|------|
| F346810 | 1 u.      | n.d. |
| F364630 | 2 u.      | n.d. |
| F262861 | 3 u.      | n.d. |

### AURICULARES



poly

#### E. Auriculares serie CS500™

La serie CS500™ de Poly establece un nuevo estándar para las comunicaciones inalámbricas por teléfono de escritorio. Son los auriculares DECT más ligeros del mercado y con un diseño actual, un rendimiento mejorado y una excelente fiabilidad. Ofrecen la función de manos libres a una distancia de hasta 120 metros de su escritorio. Ideal para entornos ruidosos.

| Código                         | Referencia auricular inalám.    | €    |
|--------------------------------|---------------------------------|------|
| F266567                        | CS510A (Monoaural)              | n.d. |
| F266568                        | CS520A (Biaural)                | n.d. |
| F266569                        | CS530A (Gancho oreja)           | n.d. |
| F266570                        | CS540A (Convertible)            | n.d. |
| <b>Auricular + Descolgador</b> |                                 |      |
| F257756                        | CS540A (Conv.) + Descolg. HL10  | n.d. |
| F266572                        | CS540A (Conv.) + Descolg APS-11 | n.d. |



### A. Auricular serie C565

Auricular con tecnología DECT para el uso con teléfonos inalámbricos de escritorio. El alcance máximo es de 120 metros. Con gancho o banda de fijación en la nuca.

| Código  | €    |
|---------|------|
| F251024 | n.d. |



### B. Auriculares serie SAVI

Auricular monoaural con conectividad inalámbrica con múltiples dispositivos. Micrófono con anulación de ruido. Controles de una pulsación. Hasta 13 horas de tiempo de conversación.

| Código  | Referencia auricular inalámbrico | €    |
|---------|----------------------------------|------|
| F425189 | SAVI W8210-M (Monoaural)         | n.d. |
| F425190 | SAVI W8220-M (Biaural)           | n.d. |
| F425191 | SAVI W8240-M (Convertible)       | n.d. |



### C. Auriculares Voyager Legend CS

Auriculares que permiten responder a llamadas con tan solo colocárselos en la oreja. Sonido de calidad y tecnología de anulación de ruido que bloquea las conversaciones cercanas.

| Código                         | Referencia auricular inalámbrico | €    |
|--------------------------------|----------------------------------|------|
| F266584                        | Voyager Legend CS B335           | n.d. |
| <b>Auricular + Descolgador</b> |                                  |      |
| F266585                        | Voyager Legend CS B335+HL10      | n.d. |
| F266586                        | Voyager Legend CS B335+APS-11    | n.d. |
| F266587                        | Voyager Legend B335+APA-23       | n.d. |



### D. Auriculares Voyager Focus UC

Gracias a los 3 micrófonos de gran precisión los interlocutores solo te escucharán a ti, mientras que la anulación de ruido activa y pasiva y el sonido estéreo envolvente te permitirán centrarte en la conversación. Alcance inalámbrico de hasta 45 m.

| Código  | €    |
|---------|------|
| F266583 | n.d. |



### E. Auricular Voyager 3200 UC

Tecnología de anulación de ruido mediante 3 micrófonos. Fácil de poner y quitar. Idioma personalizable para las alertas de voz, las actualizaciones inalámbricas de firmware y la asistencia de información. Incluye estuche de carga portátil

| Código  | €    |
|---------|------|
| F364632 | n.d. |



### F. Auricular Voyager 5200 UC

Auricular ergonómico con tecnología de anulación de ruido. Cómodo y potente para una mayor productividad. Botones de control de voz. Alcance extendido. Resistente a la humedad. Carga portátil. Conectividad con múltiples dispositivos.

| Código  | €    |
|---------|------|
| F364633 | n.d. |



### A. Auriculares Entera

Auriculares profesionales de escritorio. Perfectos para usuarios que buscan la mejor calidad, comodidad y fiabilidad. Dos modelos disponibles: monoaural y binaural.

| Código  | Referencia auricular          | €    |
|---------|-------------------------------|------|
| F266596 | Entera HW111N/A (Monoaural)   | n.d. |
| F266598 | Entera HW121N/A-USB (Biaural) | n.d. |



### B. Auriculares EncorePro 500 y 700

Auriculares profesionales de escritorio. Perfectos para usuarios que buscan la mejor calidad, comodidad y fiabilidad. Necesario preguntar por el cable adecuado para la conexión de cada teléfono de sobremesa. El cable se vende por separado.

| Código  | Referencia auricular           | €    |
|---------|--------------------------------|------|
| F266604 | EncorePro HW510 (Monoaural)    | n.d. |
| F266605 | EncorePro HW520 (Biaural)      | n.d. |
| F266606 | EncorePro HW530 (Gancho oreja) | n.d. |
| F266607 | EncorePro HW540 (Convertible)  | n.d. |
| F266608 | EncorePro HW710 (Monoaural)    | n.d. |
| F266609 | EncorePro HW720 (Biaural)      | n.d. |



### C. Auricular convertible S12

Perfecto para sacar el máximo partido en su oficina a su teléfono de escritorio. Compatible con el 98% de los teléfonos de escritorio.

| Código  | €    |
|---------|------|
| F247240 | n.d. |



### D. Auriculares serie Blackwire 3200

Con ajuste cómodo, uso intuitivo e instalación sencilla. Auriculares que te ayudarán a mantener la productividad de los usuarios durante todo el día. Auriculares flexibles y duraderos con una calidad de audio excepcional.

| Código  | Referencia auricular                      | €    |
|---------|---|------|
| F266610 | C3210 USB-A (Monoaural)                   | n.d. |
| F266611 | C3220 USB-A (Biaural)                     | n.d. |
| F266612 | C3215 USB-A y conector 3,5 mm. (Monoaur.) | n.d. |
| F266613 | C3225 USB-A y conector 3,5 mm. (Biaural)  | n.d. |
| F266614 | C3210 USB-C (Monoaural)                   | n.d. |
| F250711 | C3220 USB-C (Biaural)                     | n.d. |

| Código  | Referencia auricular                       | €    |
|---------|--|------|
| F266615 | C3215 USB-C y conector 3,5 mm. (Monoaur.)  | n.d. |
| F266616 | C3225 USB-C y conector 3,5 mm. (Biaural)   | n.d. |
| F266617 | 5210 USB-A y conector 3,5 mm. (Monoaur.)   | n.d. |
| F266618 | 5220 USB-A y conector 3,5 mm. (Biaural)    | n.d. |
| F266619 | 5210 (USB-C) y conector 3,5 mm. (Monoaur.) | n.d. |
| F266620 | 5220 (USB-C) y conector 3,5 mm. (Biaural)  | n.d. |



### A. Auriculares Voyager para móviles

Auriculares con tecnología de sensores inteligentes que reaccionan cuando te pones el auricular para que puedas responder a las llamadas con rapidez y sin pulsar ningún botón. Se vende individualmente o en estuche de carga

| Código  | Descripción                    | €    |
|---------|--------------------------------|------|
| F364642 | Auriculares                    | n.d. |
| F364643 | Auriculares + estuche de carga | n.d. |



### B. Auriculares Voyager Serie 4200 UC

Auriculares profesionales perfectos para usuarios que buscan la mejor calidad de audio, comodidad y fiabilidad. El cable se vende por separado.

| Código  | Referencia auricular                   | €    |
|---------|--|------|
| F364638 | Voyager 4210 UC, B4210 USB-A (Mono.)   | n.d. |
| F364639 | Voyager 4220 UC, B4220 USB-A (Biaural) | n.d. |
| F364640 | Voyager 4210 UC, B4210 USB-C           | n.d. |
| F364641 | Voyager 4220 UC, B4220 USB-C (Biaural) | n.d. |

## AUDIOCONFERENCIA



### C. Audioconferencia Calisto

Altavoz de manos libres personal portátil. El micrófono de 360° proporciona un sonido nítido y claro, mientras que la conexión USB, el recogecables integrado y los controles intuitivos permiten iniciar las conversaciones con facilidad.

| Código  | Referencia auricular      | €    |
|---------|---------------------------|------|
| F425192 | 3200 USB-A                | n.d. |
| F425193 | 5200 USB-A + Jack 3,5 mm. | n.d. |

# LA TECNOLOGÍA QUE FUNCIONA SE ALEJA

En el gimnasio, en la carretera o en una oficina abierta, Poly crea nuevas e increíbles formas de escuchar, ver y trabajar juntos en un mundo cada vez más digitalizado.

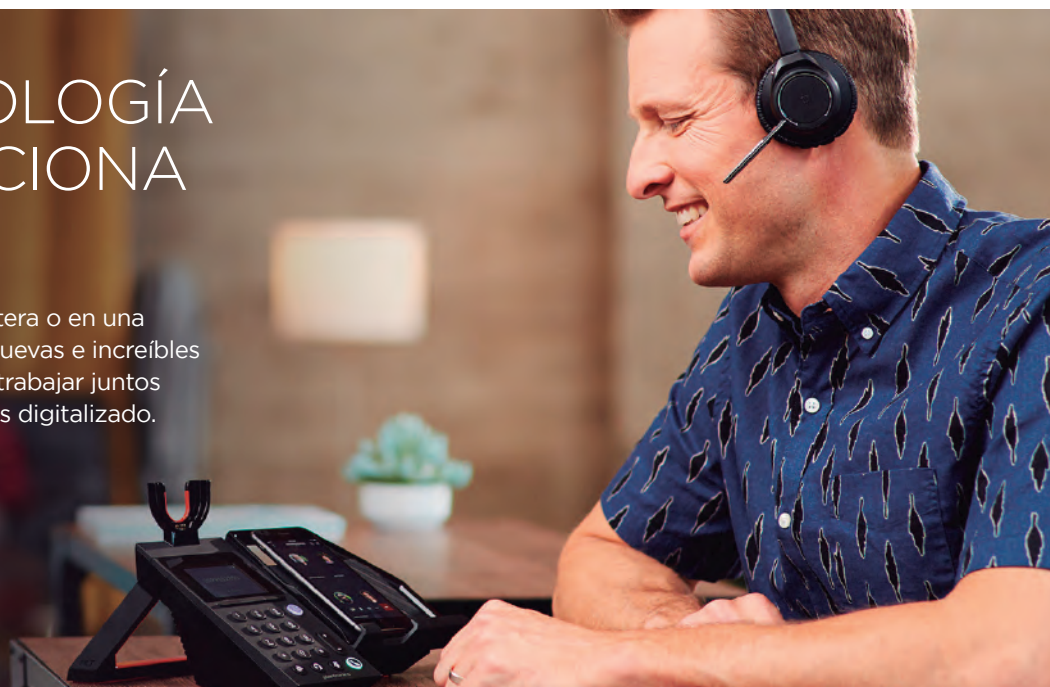

## TERMINALES PARA CONTROL DE PRESENCIA



TimeMoto<sup>®</sup>  
by Safescan<sup>®</sup>

### B. Software TimeMoto

Monitoriza los datos de presencia de personal con los softwares TimeMoto. 3 opciones disponibles:

1. TimeMoto PC Software Plus
2. TimeMoto Cloud
3. TimeMoto Cloud Plus

TimeMoto<sup>®</sup>  
by Safescan<sup>®</sup>

### A. Terminales de fichaje TimeMoto 616 / 626 / 818 / 828 / 838

Terminales para la gestión de horario y presencia de personal. Permiten fichar mediante el uso de tarjetas o llaveros RFID, huellas dactilares y reconocimiento facial. Incluye software TimeMoto PC que permite: crear horarios de trabajo, vigilar las horas extraordinarias realizadas y exportar datos a Excel, CVS y PDF. Todos los modelos disponen de conexión WI-FI, Ethernet y puerto USB para descargar datos. 3 años de garantía registrando el producto en la web de Safescan.

| Código                       | Modelo | Usuarios   | Fichaje              | Teclado      | RAM                               | Pantalla | €    |      |
|------------------------------|--------|--|----------------------|--------------|-----------------------------------|----------|------|------|
| <b>Terminales de fichaje</b> |        |  |                      |              |                                   |          |      |      |
| F266644                      | TM-616 | Hasta 200  | RFID y PIN           | Convencional | 64 MB RAM / 128 MB memoria flash  | 2.8" TFT | n.d. |      |
| F266645                      | TM-626 | Hasta 200  | RFID, PIN y dactilar | Convencional | 64 MB RAM / 128 MB memoria flash  | 2.8" TFT | n.d. |      |
| F266646                      | TM-818 | Hasta 2.000  | RFID y PIN           | Táctil       | 128 MB RAM / 256 MB memoria flash | 3.5" TFT | n.d. |      |
| F266647                      | TM-828 | Hasta 2.000  | RFID, PIN y dactilar | Táctil       | 128 MB RAM / 256 MB memoria flash | 3.5" TFT | n.d. |      |
| F266648                      | TM-838 | Hasta 2.000  | RFID, PIN y facial   | Táctil       | 128 MB RAM / 256 MB memoria flash | 3.5" TFT | n.d. |      |
| <b>Complementos</b>          |        |  |                      |              |                                   |          |      |      |
| F247398                      | RF-100 | Pack de 25 tarjetas RFID de 125kHz. Distancia de lectura: 7 cm. Dimensiones: 8,5 x 5,4 cm. |                      |              |                                   |          |      | n.d. |
| F257882                      | RF-110 | Pack de 25 llaveros RFID de 125kHz. Distancia de lectura: 7 cm. Dimensiones: 3,3 x 2,7 cm. |                      |              |                                   |          |      | n.d. |

| Características               | 1        | 2       | 3       |
|-------------------------------|----------|---------|---------|
| Asistencia en tiempo real     | Sí       | Sí      | Sí      |
| Horarios de trabajo           | Sí       | Sí      | Sí      |
| Códigos de proyecto           | Sí       | Sí      | Sí      |
| Gestión de fichajes           | Sí       | Sí      | Sí      |
| Exp. a XLS, PDF y CSV         | Sí       | Sí      | Sí      |
| Calcula las horas extras      | Sí       | Sí      | Sí      |
| Fichaje en la nube            | No       | Sí      | Sí      |
| Cód. de trabajo avanzados     | No       | Sí      | Sí      |
| Uso multicliente              | No       | Sí      | Sí      |
| Acceso remoto                 | No       | Sí      | Sí      |
| Exp. programas nóminas        | Sí       | No      | Sí      |
| Turnos / festivos / ausencias | Sí       | No      | Sí      |
| Usuarios                      | Limitado | 25      | 25      |
| Referencia                    | F266649  | F356735 | F356736 |
| €                             | n.d.     | n.d.    | n.d.    |

| Complementos | €                                 |      |
|--------------|-----------------------------------|------|
| F356737      | Expansión 25 usuarios en la nube  | n.d. |
| F356738      | Expansión 100 usuarios en la nube | n.d. |

# ¿CUÁLES SON LOS TIPOS DE DETECCIÓN

DE BILLETES FALSOS?



## DetECCIÓN ULTRAVIOLETA

A través de una lámpara emisora de luz UV con una longitud de onda específica, se detectan los elementos impresos que contienen tinta ultravioleta (con fósforos fluorescentes que no pueden verse a la luz del día), utilizada por los bancos centrales en la fabricación de los billetes.



## DETECCIÓN MAGNÉTICA

Permite reconocer patrones complejos impresos con tinta ferromagnética y fragmentos de hilo metálico, dos elementos que incorporan los bancos centrales en la fabricación de los billetes y que no se aprecian a simple vista.



## DETECCIÓN INFRARROJA

Permite detectar el comportamiento de las tintas utilizadas en cada uno de los elementos del billete en su fabricación. Los bancos centrales utilizan dos tipos de tintas: tinta que refleja la luz (brilla) y tinta que absorbe la luz (se oscurece). Ambas invisibles a la luz normal del día.



## DETECCIÓN DE TAMAÑO

Permite medir el tamaño y espesor de un billete a menos de una décima de un milímetro, ya que los bancos centrales fabrican cada denominación con longitudes y espesores muy precisos.



## A. Contador y detector de billetes falsos Safescan 155-S

Detector automático de billetes falsos para las divisas EUR, GBP, CHF y PLN. 7 formas de detección: infrarrojos, tinta magnética, hilo metálico, marca de agua, color, tamaño y espesor. Cuenta la cantidad y el valor de los billetes. Alarma visual y sonora si detecta un billete sospechoso. Puertos USB y MicroSD para actualizaciones de divisas. La batería recargable de litio (LB-105) se vende separada. Alimentación: 220 V. Certificado CE. Dimensiones: 12,8 x 8,3 x 15,9 cm.

| Código  | €    |
|---------|------|
| F253331 | n.d. |
| Batería |      |
| F257877 | n.d. |



### A. Contadoras y detectoras de billetes falsos Safescan 2210 / 2250

**2210:** Verifica las características UV y el tamaño. Velocidad contadora de 1.000 billetes por minuto. Apto para todas las divisas. Alarma para billetes sospechosos o de tamaño diferente. Alimentación: 220 V. Certificado CE. Dimensiones: 29,2 x 24,6 x 17,8 cm.

**2250:** Con triple detección de billetes falsos: ultravioleta, magnética y tamaño. Velocidad contadora de 1.000 billetes por minuto. Apto para todas las divisas. Alarma para billetes sospechosos o de tamaño diferente. Alimentación: 110-240V, 50/60Hz. Certificado CE. Dimensiones: 29,2 x 24,6 x 17,8 cm.

| Código  | Modelo        | €    |
|---------|---------------|------|
| F247392 | Safescan 2210 | n.d. |
| F247395 | Safescan 2250 | n.d. |



### B. Contadoras y detectoras de billetes falsos Safescan 2610 / 2660-S

**2610:** Verifica las características UV y el tamaño. Velocidad contadora de hasta 1.500 billetes por minuto. Apto para todas las divisas. Alarma para billetes sospechosos o de tamaño diferente. Alimentación: 220 V. Certificado CE. Dimensiones: 26,2 x 26,4 x 24,8 cm.

**2660-S:** Contador y detector de billetes de euros clasificados. 6 formas de detección de billetes: ultravioleta, tinta magnética, hilo metálico, infrarrojos, grosor y tamaño. Está programado para identificar automáticamente y verificar billetes de 10 divisas diferentes (EUR, GBP, USD, CHF, PLN, SEK, NOK, DKK, CZK, HUF). Función de suma y de fajos. Cuenta y verifica los antiguos y nuevos billetes de euro (ES-1/ES-2). Puertos USB y MicroSD para actualizaciones de divisas. Detecta el resto de divisas basándose en tres características de seguridad: tinta UV, características magnéticas y tamaño. Velocidad de conteo regulable. Alimentación: 110-240V, 50/60Hz. Certificado CE. Dimensiones: 26,2 x 26,4 x 24,8 cm.

| Código  | Modelo | €    |
|---------|--------|------|
| F257879 | 2610   | n.d. |
| F257880 | 2660-S | n.d. |



### C. Contadora y detectora de billetes falsos Safescan 2665-S

Cuenta billetes clasificados para todas las divisas y billetes de EUR/CHF/PLN/SEK/NOK/DKK sin clasificar. Detección de billetes falsos de 7 formas: Detección por ultravioleta, tamaño y grosor, tinta magnética, hilo metálico, color, infrarrojos. Detección de dinero falso a 100%. Función de suma y de fajos. Cuenta y verifica los antiguos y nuevos billetes de euro (ES-1/ES-2). Puertos USB y MicroSD para actualizaciones de divisas. Velocidad de conteo regulable. Puede imprimir los resultados con la impresora TP-230 y es compatible con MCS software para ver los resultados del conteo. Alimentación: 110-240V, 50/60Hz. Certificado CE. Dimensiones: 26,2 x 26,4 x 24,8 cm

| Código            | Descripción                       | €    |
|-------------------|-----------------------------------|------|
| F257875           | Contadora Safescan 2665-S         | n.d. |
| <b>Accesorios</b> |                                   |      |
| F257881           | Impresora térmica Safescan TP-230 | n.d. |
| F257883           | Software de conteo MCS            | n.d. |



IMPRIEME UN INFORME DETALLADO DE CADA CONTEO



### A. Contadora y detectora de billetes falsos Safescan 2985-SX

Cuenta billetes clasificados para todas las divisas. Cuenta billetes no clasificados para EUR, GBP, USD, CHF, PLN, BGN, CZK, HUF, HRK, RON, TRY, SEK, NOK, DKK. Detección de billetes falsos de 7 puntos: ultravioleta, tinta magnética, hilo magnético, infrarrojo, imagen, tamaño y grosor. Diseño de doble bandeja: los billetes supuestamente falsos se colocan en la bandeja de rechazos mientras continúa el conteo. Tecnología de detección CIS doble. Velocidad de conteo regulable: 800, 1.000 y 1.200 billetes por minuto. Reconocimiento automático de divisa y denominación. Compatible con escaneo de número de serie. Amplia tolva con capacidad para 500 billetes, que facilita la alta capacidad de conteo. Función de dos operadores con valores preestablecidos individuales. Pantalla táctil en color TFT de 3,2". Capacidad del apilador: 220 billetes. Capacidad de la bandeja de rechazos: 50 billetes. Actualizaciones por puerto USB o ranura de tarjeta SD. Compatible con Safescan TP-230 para impresión instantánea de los resultados del conteo. Dimensiones: 27,1 x 30 x 29,3 cm.

| Código            | Descripción                       | €    |
|-------------------|-----------------------------------|------|
| F356725           | Contadora Safescan 2985-SX        | n.d. |
| <b>Accesorios</b> |                                   |      |
| F257881           | Impresora térmica Safescan TP-230 | n.d. |



### B. Contadora y clasificadora de monedas Safescan 1250

Cuenta y clasifica 220 monedas por minuto. Puede introducir de 300 a 500 monedas en la tolva de alimentación y mientras puede seguir añadiendo más monedas. Indica el valor total y la cantidad por denominación. Función de suma y de fajos. Parada automática. Alimentación: 220 V. Certificado CE. Dimensiones: 35,5 x 33 x 26,6 cm.

| Código  | €     |
|---|-------|
| F266651   | n.d.  |
| <b>Pack de 240 rollos de papel para monedas</b> |       |
| F423904   | 13,13 |

IMPRIEME UN INFORME DETALLADO DE CADA CONTEO



### C. Balanza contadora de dinero Safescan 6185

Cuenta monedas, billetes, cartuchos, fajos... 12 divisas preinstaladas. Cuenta una caja registradora en menos de 3 minutos. Compatible con la impresora TP-230 y el software de conteo MCS. Dimensiones: 24,5 x 15,1 x 15,4 cm.

| Código            | Descripción                       | €    |
|-------------------|-----------------------------------|------|
| F259683           | Safescan 6185                     | n.d. |
| <b>Accesorios</b> |                                   |      |
| F257881           | Impresora térmica Safescan TP-230 | n.d. |
| F257883           | Software de conteo MCS            | n.d. |

IMPRIEME UN INFORME DETALLADO DE CADA CONTEO



### D. Contadora y clasificadora de monedas Safescan 1450

Con una capacidad de tolva de 1.000 monedas, Safescan 1450 cuenta todas las monedas en muy poco tiempo. No es necesario clasificar las monedas con antelación, la contadora las clasifica automáticamente. Para evitar desbordes, parará automáticamente cuando una de sus tazas esté completa. Incluye el Software de conteo de dinero Safescan (MCS). Cubierta superior extraíble para una limpieza fácil. Tazas de monedas especiales con revestimiento aislante del ruido. Pantalla LCD retroiluminada transparente. Dimensiones: 29 x 31 x 29 cm.

| Código            | Descripción                       | €    |
|-------------------|-----------------------------------|------|
| F423769           | Safescan 1450                     | n.d. |
| <b>Accesorios</b> |                                   |      |
| F257881           | Impresora térmica Safescan TP-230 | n.d. |



### A. Detectores de billetes falsos ultravioleta Safescan 50 y 70

**50:** Detección mediante UV. Apto para cualquier divisa. Dimensiones: 20,6 x 10,2 x 8,8 cm. **70:** Detector mediante UV y luz blanca. Detección de características ultravioletas, verificación de la marca de agua y de la microimpresión. Apto para cualquier divisa. Tecnología de precalentamiento para triplicar la vida útil de la lámpara.

| Código                  | Modelo      | €    |
|-------------------------|-------------|------|
| F253327                 | Safescan 50 | n.d. |
| F253329                 | Safescan 70 | n.d. |
| <b>Recambio lámpara</b> |             |      |
| F266652                 |             | n.d. |



### B. Detector portátil Safescan 35

Detector de billetes falsos electrónico de bolsillo, detección UV, características magnéticas e hilo de seguridad. Apto para todas las divisas. Alimentación: 4 pilas de botón, modelo LR44 incluidas. Correa para colgar incluida. Se suministra en blíster. Certificado CE. Peso: 0,02 kg. Garantía 2 años. Dimensiones: 9 x 3 x 2,5 cm.

| Código  | €    |
|---------|------|
| F257878 | n.d. |



### C. Detector de billetes falsos portátil Safescan 85

Detector de billetes falsos de bolsillo. Dispone de 3 tipos de detección de los billetes falsos: tinta magnética, hilo metálico de seguridad e infrarrojos. Velocidad de prueba inferior a 1 segundo. Interruptor de apagado después de 5 minutos. Alimentación eléctrica y con pilas: 3 pilas AAA (no incluidas). Dimensiones: 6,1 x 9,5 x 2,5 cm.

| Código  | €    |
|---------|------|
| F247394 | n.d. |



### D. Bolígrafo detector de billetes falsos

Detector de billetes falsos práctico para una verificación inmediata en cualquier lugar. Su tinta especial con base de yodo, permite comprobar la autenticidad de los billetes en tan sólo 2 segundos. Al marcar un billete auténtico la marca se volverá clara o amarillenta. Si el billete es falso, la marca se volverá oscura o púrpura. La marca desaparece rápidamente cuando es un billete verdadero. Sirve para todo tipo de billetes. Capacidad del rotulador: 4,2 ml. de tinta para 15.000 marcaciones.

| Código  | €    |
|---------|------|
| F348245 | 0,99 |



### E. Bolígrafo detector de billetes falsos Safescan 30

La tinta con base de yodo reacciona con un almidón que se encuentra en todos los papeles estándares, excepto en el papel moneda oficial con base de algodón o polímero utilizado por los bancos centrales en el mundo. La marca desaparecerá en billetes genuinos, pero dejará una marca oscura permanente en los billetes sospechosos. Dimensiones: 13,5 x 1,5 x 0,1 cm.

| Código  | Contenido | €    |
|---------|-----------|------|
| F424704 | Pack 1 u. | 2,45 |
| F253332 | Pack 3 u. | 6,60 |

## CAJAS REGISTRADORAS



CASIO

### F. Caja registradora SE - G1 - S/M

Caja registradora con impresora térmica. Teclado alfanumérico antibacteriano. Dos amplios visores LCD, para cliente y empleado, de 8 dígitos. 24 departamentos. 999 PLU,S. 4 tipos de impuestos. 3 medios de pago: caja, cargos y cheques. Control con llave. Bandeja multiusos.

| Código                | Color | Características                 | €    |
|-----------------------|-------|---------------------------------|------|
| <b>Modelo SE-G1-S</b> |       |                                 |      |
| F259516               | Negro | 5 tipos de monedas y 3 billetes | n.d. |
| F353482               | Azul  | 5 tipos de monedas y 3 billetes | n.d. |
| <b>Modelo SE-G1-M</b> |       |                                 |      |
| F251292               | Negro | 8 tipos de monedas y 4 billetes | n.d. |

## CAJAS FUERTES Y DE CAUDALES



### A. Cajas fuertes serie Alpha

Cajas fuertes con práctico diseño y de sencillo manejo. Con cerradura mediante pomo + teclado. Cerradura de emergencia. Alimentación de 4 pilas AA de 1,5V. Espesor de puerta de 4 mm.

| Código  | Color  | Capacidad | Peso    | Dimensiones ext. | Dimensiones int. | €    |
|---------|--------|-----------|---------|------------------|------------------|------|
| F348242 | Negro  | 8 l.      | 6 kg.   | 31 x 20 x 20 cm. | 30 x 19 x 14 cm. | n.d. |
| F348243 | Blanco | 16 l.     | 8,5 kg. | 35 x 25 x 25 cm. | 34 x 24 x 19 cm. | n.d. |
| F348244 | Blanco | 26 l.     | 11 kg.  | 38 x 30 x 30 cm. | 37 x 29 x 24 cm. | n.d. |



### C. Cajas fuertes serie Vulcano

Cajas fuertes de alta seguridad y resistentes contra el fuego. Certificadas LFS 60 P EN15659. El incremento de temperatura dentro de la caja a los 60 minutos es inferior a 170°C. Interior relleno de cemento resistente al fuego. El modelo F247171 incluye cajón interior de 26 L.

| Código  | Cap.   | Peso    | Dimensiones int.        | Dimensiones ext.       | €    |
|---------|--------|---------|-------------------------|------------------------|------|
| F247154 | 21 l.  | 38 kg.  | 34,1 x 21,2 x 29,6 cm.  | 44,5 x 31,5 x 42,5 cm. | n.d. |
| F247155 | 41 l.  | 51 kg.  | 40,7 x 29,6 x 34,1 cm.  | 51 x 42,5 x 44,5 cm.   | n.d. |
| F247156 | 64 l.  | 109 kg. | 60,7 x 30,1 x 34,6 cm.  | 79 x 45 x 48,5 cm.     | n.d. |
| F247171 | 236 l. | 311 kg. | 103,4 x 41,8 x 54,6 cm. | 125,5 x 58 x 71,1 cm.  | n.d. |
| F247170 | 267 l. | 332 kg. | 117 x 41,8 x 54,6 cm.   | 139,1 x 58 x 71,1 cm.  | n.d. |



### B. Cajas fuertes serie Jade

Cajas fuertes de empotrar con puerta de 6 mm. de espesor. Cierre con cerradura de gorjas y cerradura electrónica con códigos. Alimentación: 4 pilas AA de 1,5V incluidas, aviso de pilas bajas. Fondo regulable. Iluminación LED en interior.

| Código  | Cap.       | Peso   | Dimensiones ext. | Dimensiones int.   | €    |
|---------|------------|--------|------------------|--------------------|------|
| F268079 | 14 - 22 l. | 22 kg. | 35 x 27 x 30 cm. | 34 x 26 x 25,4 cm. | n.d. |
| F268080 | 23 - 39 l. | 32 kg. | 40 x 40 x 30 cm. | 39 x 39 x 25,4 cm. | n.d. |
| F268082 | 33 - 54 l. | 50 kg. | 40 x 56 x 30 cm. | 39 x 55 x 25,4 cm. | n.d. |



### D. Caja de caudales con llave

Cajas de caudales de acero. Cerradura con llave de alta calidad. Ligera y pequeña. Disponible en diferentes medidas y colores.

| Dimensiones     | Negro   | Azul    | Rojo    | €     |
|-----------------|---------|---------|---------|-------|
| 20 x 16 x 9 cm. | F248268 | F248266 | F248270 | 12,60 |
| 30 x 24 x 9 cm  | F248269 | F248267 | F248271 | 20,40 |



### A. Caja de caudales con código

Cajas de caudales de metal ligera y pequeña. Con código de bloqueo de 3 dígitos.

| Código  | Dimensiones          | €     |
|---------|----------------------|-------|
| F356449 | 15,2 x 8 x 11,5 cm.. | 30,33 |



### B. Cajón de seguridad Safescan 4100

Cajón con armazón de acero sin piezas de plástico. Los billetes son almacenados de manera ordenada y libre de atascos. Incluye 2 llaves de doble muesca diferentes: una permite sacar fácilmente el compartimento de almacenamiento de su mostrador y la otra permite abrir el compartimento.

| Código  | Dimensiones          | €    |
|---------|----------------------|------|
| F253321 | 10,2 x 22,5 x 19 cm. | n.d. |



### C. Cajón portamo. Safescan SD-4141

Sistema de apertura sencillo: manual, con llave y electrónica con conexión RJ12. 4 compartimentos para billetes y 8 compartimentos para monedas. Incluye una ranura para almacenar los billetes de gran valor y los papeles importantes. Compatible con cajas registradoras con conexión RJ12 (12V). Cerradura de 3 posiciones.

| Código  | Dimensiones          | €    |
|---------|----------------------|------|
| F253323 | 11,5 x 41 x 41,5 cm. | n.d. |



### D. Gaveta para cajón Safescan

Gaveta extraíble para cajones Safescan SD-4141 y HD-4141S. Compartimentos ajustables: 6 para billetes y 8 para monedas. Los divisores de billetes ajustables permiten personalizar la gaveta con la cantidad exacta de billetes que se quiere almacenar. Una ranura amplia ofrece espacio suficiente para almacenar cupones, comprobantes de tarjetas de crédito y otros comprobantes.

| Código  | Dimensiones           | €    |
|---------|-----------------------|------|
| F424190 | 35,8 x 6,4 x 32,8 cm. | n.d. |



### E. Bandeja clasificadora de Euros

Bandeja para clasificar monedas con ocho departamentos; uno por cada valor de moneda. 100% reciclable. Dimensiones: 31 x 18,5 x 3 cm.

| Código  | Dimensiones       | €    |
|---------|-------------------|------|
| F244846 | 31 x 18,5 x 3 cm. | 3,40 |



### F. Rollos de papel para monedas

Los rollos de monedas recogen todas las denominaciones en una cantidad predeterminada, simplificando así el proceso de hacer la caja. Clasifica las monedas y empaquetelas en rollos cómodamente. Compatible con la contadora Safescan 1250. Contiene 240 rollos en colores y denominaciones surtidas.

| Código  | Dimensiones | €     |
|---------|-------------|-------|
| F423904 |             | 13,13 |

¿SABES QUÉ

# DESTRUCTORA

NECESITAS?

## El 70% de todos los datos importantes aún están escritos en papel.

Para un correcto cumplimiento de la normativa de protección de datos, te explicamos qué son los **niveles de seguridad**, para que elijas la destructora que mejor se adapta a tus necesidades.



**Corte en tiras**  
(hasta 20 fragmentos)

Ideal para datos internos, instrucciones, formularios...

**Corte en tiras**  
(hasta 40 fragmentos)

Ideal para datos internos, instrucciones, formularios...

**Corte confeti**  
(hasta 200 fragmentos)

Ideal para datos confidenciales, órdenes de compra...

**Corte en partículas**  
(hasta 400 fragmentos)

Ideal para facturas, impuestos, documentos financieros...

**Corte en partículas**  
(hasta 2.000 fragmentos)

Ideal para datos secretos, libros contables, datos personales...

**Corte en partículas**  
(hasta 6.000 fragmentos)

Ideal para datos secretos de alta seguridad, patentes, investigación...

**Corte en partículas**  
(hasta 12.000 fragmentos)

Ideal para datos ultrasecretos, embajadas, gobiernos...

## DESTRUCTORAS DE DOCUMENTOS

Nivel de Seguridad Básico



Corte en tiras

Hasta 20 fragmentos

Para datos internos,  
instrucciones,  
formularios...

### DESTRUCTORAS MANUALES



#### A. Destruccion P-25S

Capacidad de corte de 5 hojas. Papelera de 11 litros. Destruccion personal de uso ocasional. Nivel de seguridad P-1. Alimentacion manual. Dimensiones: 30,1 x 30 x 16 cm. Peso 1,7 kg. Boton de retroceso. Ancho de entrada de 22 cm. Ciclo de trabajo de 3 minutos.

| Código  | Tipo de corte | Nivel Seg. | Cap. corte | €     |
|---------|---------------|------------|------------|-------|
| F266038 | Tiras 7 mm.   | P-1        | 5 hojas    | 34,00 |



#### B. Destruccion Alpha

Capacidad de corte de 5 hojas. Papelera de 10 litros. Destruccion de uso ocasional. Nivel de seguridad P-1. Alimentacion manual. Dimensiones: 28,8 x 35,5 x 16,4 cm. Peso: 2,4 kg. Ancho de entrada de 22,2 cm. Ciclo de trabajo 3 min.

| Código  | Tipo de corte | Nivel Seg. | Cap. corte | €     |
|---------|---------------|------------|------------|-------|
| F241143 | Tiras 7,2 mm. | P-1        | 5 hojas    | 34,31 |

Nivel de Seguridad Básico



Corte en tiras

Hasta 40 fragmentos

Para datos internos,  
instrucciones,  
formularios...

### DESTRUCTORAS MANUALES



#### C. Destruccion P-28S

Capacidad de corte de 8 hojas. Papelera de 15 litros. Destruccion de uso ocasional para hogar y oficina. Nivel de seguridad P-2. Alimentacion manual. Dimensiones: 32 x 38,1 x 18,8 cm. Peso 1,7 kg. Ancho de entrada 22 cm.

| Código  | Tipo de corte | Nivel Seg. | Cap. corte | €     |
|---------|---------------|------------|------------|-------|
| F266564 | Tiras 6 mm.   | P-2        | 8 hojas    | 65,66 |



#### D. Destruccion 70S

Capacidad de corte de 14 hojas. Papelera de 27 litros. Destruccion de uso frecuente para pequeña oficina. Nivel de seguridad P-2. Alimentacion manual. Dimensiones: 39,8 x 47,7 x 28,7 cm. Peso 10,8 kg. Ancho de entrada 23 cm.

| Código  | Tipo de corte | Nivel Seg. | Cap. corte | €      |
|---------|---------------|------------|------------|--------|
| F252533 | Tiras 5,8 mm. | P-2        | 14 hojas   | 295,41 |



### A. Destruccion 90S

Capacidad de corte de 18 hojas. Papelera de 34 litros. Destruccion de uso profesional para pequeña empresa. Nivel de seguridad P-2. Alimentación manual. Dimensiones: 29 x 64 x 44 cm. Peso 16,5 kg. Ancho de entrada 23 cm. 100% anti atascos.

| Código  | Tipo de corte | Nivel Seg. | Cap. corte | €      |
|---------|---------------|------------|------------|--------|
| F252537 | Tiras 5,8 mm. | P-2        | 18 hojas   | 370,58 |



### B. Destruccion 225i

Capacidad de corte de 24 hojas. Papelera de 60 litros. Destruccion de uso continuo. Nivel de seguridad P-2. Alimentación manual. Dimensiones: 43,5 x 78,1 x 45 cm. Peso 34,9 kg. Ancho de entrada 24 cm. 100% anti atascos. Sistema SafeSense®.

| Código  | Tipo de corte | Nivel Seg. | Cap. corte | €      |
|---------|---------------|------------|------------|--------|
| F364045 | Tiras 5,8 mm. | P-2        | 24 hojas   | 746,89 |



### C. Destruccion 325i

Capacidad de corte de 26 hojas. Papelera de 83 litros. Destruccion departamental. Nivel de seguridad P-2. Alimentación manual. Dimensiones: 51,1 x 88,1 x 46 cm. Peso 42 kg. Ancho de entrada 24 cm. 100% anti atascos. Sistema SafeSense®.

| Código  | Tipo de corte | Nivel Seg. | Cap. corte | €       |
|---------|---------------|------------|------------|---------|
| F257041 | Tiras 5,8 mm. | P-2        | 26 hojas   | 1047,64 |



### D. Destruccion 425i

Capacidad de corte de 40 hojas. Papelera de 114 litros. Destruccion departamental de uso continuo. Nivel de seguridad P-2. Alimentación manual. Dimensiones: 55,8 x 95,2 x 50,8 cm. Peso 63 kg. Ancho de entrada 30,5 cm. 100% anti atascos.

| Código  | Tipo de corte | Nivel Seg. | Cap. corte | €       |
|---------|---------------|------------|------------|---------|
| F252542 | Tiras 5,8 mm. | P-2        | 40 hojas   | 2064,38 |



### E. Destruccion RES1123

Capacidad de corte de 11 hojas. Papelera de 23 litros. Destruccion para pequeñas y medianas empresas. Nivel de seguridad P-2. Alimentación manual. Dimensiones: 34,5 x 46,6 x 23 cm. Peso: 4 kg. Ancho de entrada de 22 cm.

| Código  | Tipo de corte | Nivel Seg. | Cap. corte | €     |
|---------|---------------|------------|------------|-------|
| F348305 | Tiras 6 mm.   | P-2        | 11 hojas   | 87,16 |



### F. Destruccion RSS1838

Capacidad de corte de 18 hojas. Papelera de 38 litros. Destruccion para pequeñas oficinas. Nivel de seguridad P-2. Alimentación manual. Dimensiones: 41 x 63 x 31 cm. Peso: 11,9 kg. Ancho de entrada de 22 cm. Ciclo de trabajo de 30 minutos.

| Código  | Tipo de corte | Nivel Seg. | Cap. corte | €      |
|---------|---------------|------------|------------|--------|
| F288185 | Tiras 6 mm.   | P-2        | 18 hojas   | 348,66 |



### A. Destrucciona RSS2434

Capacidad de corte de 24 hojas. Papelera de 34 litros. Destrucciona departamental. Nivel de seguridad P-2. Alimentacion manual. Dimensiones: 39,8 x 61 x 32 cm. Peso: 12,5 kg. Ancho de entrada de 22,5 cm.

| Código  | Tipo de corte | Nivel Seg. | Cap. corte | €      |
|---------|---------------|------------|------------|--------|
| F261644 | Tiras 5,8 mm. | P-2        | 24 hojas   | 372,77 |



### B. Destrucciona Mercury™ RDS2250

Capacidad de corte de 22 hojas. Papelera de 50 litros. Destrucciona para pequenas y medianas empresas. Nivel de seguridad P-2. Alimentacion manual. Dimensiones: 48 x 63,4 x 36,7 cm. Peso: 23,1 kg. Ancho de entrada de 25 cm.

| Código  | Tipo de corte | Niv. Seg. | Cap. corte | €      |
|---------|---------------|-----------|------------|--------|
| F241019 | Tiras 5,8 mm. | P-2       | 22 hojas   | 650,95 |



### C. Destrucciona RDS2270

Capacidad de corte de 22 hojas. Papelera de 70 litros. Destrucciona para pequenas y medianas empresas. Nivel de seguridad P-2. Alimentacion manual. Dimensiones: 48 x 78,2 x 43,4 cm. Peso: 26,3 kg. Ancho de entrada de 25 cm.

| Código  | Tipo de corte | Nivel Seg. | Cap. corte | €      |
|---------|---------------|------------|------------|--------|
| F241028 | Tiras 5,8 mm. | P-2        | 22 hojas   | 727,10 |



### D. Destrucciona Securio B32

Capacidad de corte de 25 hojas. Papelera de 22 litros. Destrucciona para pequenas y medianas empresas. Nivel de seguridad P-2. Alimentacion manual. Dimensiones: 49,7 x 79,3 x 39,8 cm. Peso: 25,5 kg. Ancho de entrada de 31 cm. Silenciosa.

| Código  | Tipo de corte | Niv. Seg. | Cap. corte | €      |
|---------|---------------|-----------|------------|--------|
| F262804 | Tiras 5,8 mm. | P-2       | 25 hojas   | 650,62 |

## DESTRUCTORA MANUALES



### E. Destrucciona 60Cs

Capacidad de corte de 10 hojas. Papelera de 22 litros. Destrucciona de uso moderado en casa y despacho. Nivel de seguridad P-3. Alimentacion manual. Dimensiones: 23,3 x 40,8 x 37,1 cm. Peso 5,8 kg. Ancho de entrada 23 cm.

| Código  | Tipo de corte      | Niv. Seg. | Cap. corte | €      |
|---------|--------------------|-----------|------------|--------|
| F257043 | Confeti 4 x 40 mm. | P-3       | 10 hojas   | 145,54 |

## Nivel de Seguridad General

P-3

## Corte confeti

Hasta 200 fragmentos

Datos confidenciales,  
órdenes de compra,  
notas de entrega...





### A. Destruccion 11C

Capacidad de corte de 11 hojas. Papelera de 18 litros. Destruccion de uso ocasional en hogar y oficina. Nivel de seguridad P-3. Alimentacion manual. Dimensiones: 34,6 x 42,8 x 23,8 cm. Peso 5,2 kg. Ancho de entrada 23 cm.

| Código  | Tipo de corte      | Niv. Seg. | Cap. corte | €      |
|---------|--------------------|-----------|------------|--------|
| F356265 | Confeti 4 x 52 mm. | P-3       | 11 hojas   | 139,00 |



### B. Destruccion 21Cs

Capacidad de corte de 12 hojas. Papelera de 15 litros. Destruccion de uso ocasional en hogar y oficina. Nivel de seguridad P-3. Alimentacion manual. Dimensiones: 23,1 x 39 x 43 cm. Peso 7,4 kg. Ancho de entrada 23 cm.

| Código  | Tipo de corte      | Niv. Seg. | Cap. corte | €      |
|---------|--------------------|-----------|------------|--------|
| F266563 | Confeti 4 x 52 mm. | P-3       | 12 hojas   | 180,25 |



### C. Destruccion 63Cb

Capacidad de corte de 10 hojas. Papelera de 19 litros. Destruccion de uso frecuente para pequeña empresa. Nivel de seguridad P-3. Alimentacion manual. Dimensiones: 38,5 x 46 x 27,6 cm. Peso 8,6 kg. Ancho de entrada 23 cm.

| Código  | Tipo de corte      | Niv. Seg. | Cap. corte | €      |
|---------|--------------------|-----------|------------|--------|
| F338797 | Confeti 4 x 51 mm. | P-3       | 10 hojas   | 248,24 |



### D. Destruccion Momentum X312

Capacidad de corte de 12 hojas. Papelera de 23 litros. Ideal para uso doméstico. Nivel de seguridad P-3. Alimentacion manual. Dimensiones: 35,6 x 42,3 x 23,8 cm. Peso: 6,5 kg. Ancho de entrada de 22 cm. Tecnologia anti atasco.

| Código  | Tipo de corte      | Niv. Seg. | Cap. corte | €     |
|---------|--------------------|-----------|------------|-------|
| F364047 | Confeti 4 x 42 mm. | P-3       | 12 hojas   | 98,18 |



### E. Destruccion Mercury™ RDX1850

Capacidad de corte de 18 hojas. Papelera de 50 litros. Ideal para pequeña empresa. Nivel de seguridad P-3. Alimentacion manual. Dimensiones: 48 x 63,4 x 36,7 cm. Peso: 28,5 kg. Ancho de entrada de 25 cm.

| Código  | Tipo de corte      | Niv. Seg. | Cap. corte | €      |
|---------|--------------------|-----------|------------|--------|
| F241021 | Confeti 4 x 45 mm. | P-3       | 18 hojas   | 719,69 |



### F. Destruccion Mercury™ RDX2070

Capacidad de corte de 20 hojas. Papelera de 70 litros. Ideal para uso en pequeña empresa. Nivel de seguridad P-3. Alimentacion manual. Dimensiones: 48 x 78,2 x 43,4 cm. Peso: 31,9 kg. Ancho de entrada de 25 cm.

| Código  | Tipo de corte      | Niv. Seg. | Cap. corte | €      |
|---------|--------------------|-----------|------------|--------|
| F241022 | Confeti 4 x 45 mm. | P-3       | 20 hojas   | 849,38 |



### A. Destrucción Securio C14

Capacidad de corte de 12 hojas. Papelera de 20 litros. Destrucción para hogar o pequeña oficina. Nivel de seguridad P-3. Alimentación manual. Dimensiones: 36,6 x 40,5 x 25,8 cm. Peso: 4 kg. Ancho de entrada de 22,5 cm. Silenciosa.

| Código  | Tipo de corte    | Niv. Seg. | Cap. corte | €      |
|---------|------------------|-----------|------------|--------|
| F424264 | Part. 4 x 25 mm. | P-3       | 12 hojas   | 192,30 |

## DESTRUCTORAS AUTOMÁTICAS



### B. Destrucción Auto+ 60X

Capacidad de corte de 60 hojas. Papelera de 15 litros. Uso doméstico. Nivel de seguridad P-3. Alimentación automática. Dimensiones: 29,5 x 35 x 43 cm. Peso: 8,2 kg. Ancho de entrada de 22 cm.

| Código  | Tipo de corte      | Niv. Seg. | Cap. corte | €      |
|---------|--------------------|-----------|------------|--------|
| F251934 | Confeti 4 x 45 mm. | P-3       | 60 hojas   | 170,96 |



### C. Destrucción Auto+ 90X

Capacidad de corte de 90 hojas. Papelera de 20 litros. Ideal para uso personal. Nivel de seguridad P-3. Alimentación auto. Dimensiones: 29,5 x 39,5 x 43 cm. Peso: 10,4 kg. Ancho de entrada de 22 cm.

| Código  | Tipo de corte      | Niv. Seg. | Cap. corte | €      |
|---------|--------------------|-----------|------------|--------|
| F251935 | Confeti 4 x 45 mm. | P-3       | 90 hojas   | 219,56 |

### Nivel de Seguridad Confidencial

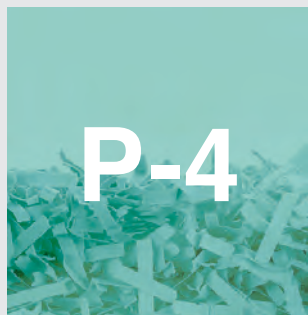

### Corte en partículas

Hasta 400 fragmentos

**Datos confidenciales,**  
**facturas, impuestos,**  
**documentos financieros...**

## DESTRUCTORAS MANUALES



### D. Destrucción 36C

Capacidad de corte de 6 hojas. Papelera de 12 litros. Uso ocasional. Nivel de seguridad P-4. Alimentación manual. Dimensiones: 33,9 x 29,3 x 19,9 cm. Peso: 3 kg. Ancho de entrada 23 cm.

| Código  | Tipo de corte    | Niv. Seg. | Cap. corte | €     |
|---------|------------------|-----------|------------|-------|
| F348354 | Part. 4 x 40 mm. | P-4       | 6 hojas    | 74,15 |



### E. Destrucción 8C

Capacidad de corte de 8 hojas. Papelera de 14 litros. Uso ocasional. Nivel de seguridad P-4. Alimentación manual. Dimensiones: 29,8 x 38,4 x 20 cm. Peso: 3,8 kg. Ancho de entrada 22 cm.

| Código  | Tipo de corte    | Niv. Seg. | Cap. corte | €     |
|---------|------------------|-----------|------------|-------|
| F364046 | Part. 4 x 35 mm. | P-4       | 8 hojas    | 96,64 |



### A. Destruccora 8Mc

Capacidad de corte de 8 hojas. Papelera de 14 litros. Uso ocasional. Nivel de seguridad P-4. Alimentación manual. Dimensiones: 30,4 x 38,4 x 20 cm. Peso: 4 kg. Ancho de entrada 22 cm. Ciclo de trabajo de 5 minutos.

| Código  | Tipo de corte    | Niv. Seg. | Cap. corte | €      |
|---------|------------------|-----------|------------|--------|
| F346477 | Part. 3 x 10 mm. | P-4       | 8 hojas    | 111,80 |



### B. Destruccora 75Cs

Capacidad de corte de 12 hojas. Papelera de 27 litros. Ideal para uso frecuente en pequeña empresa. Nivel de seguridad P-4. Alimentación manual. Dimensiones: 38,1 x 51,4 x 28,5 cm. Peso: 10 kg. Ancho de entrada 23 cm.

| Código  | Tipo de corte    | Niv. Seg. | Cap. corte | €      |
|---------|------------------|-----------|------------|--------|
| F252535 | Part. 4 x 38 mm. | P-4       | 12 hojas   | 364,60 |



### C. Destruccora 73Ci

Capacidad de corte de 12 hojas. Papelera de 23 litros. Ideal para uso frecuente en pequeña empresa. Nivel de seguridad P-4. Alimentación manual. Dimensiones: 39,3 x 49,2 x 26,3 cm. Peso: 8,6 kg. Ancho de entrada 23 cm.

| Código  | Tipo de corte    | Niv. Seg. | Cap. corte | €      |
|---------|------------------|-----------|------------|--------|
| F257044 | Part. 4 x 38 mm. | P-4       | 12 hojas   | 365,56 |



### D. Destruccora 79Ci

Capacidad de corte de 16 hojas. Papelera de 23 litros. Ideal para uso frecuente en pequeña empresa. Nivel de seguridad P-4. Alimentación manual. Dimensiones: 39 x 54,2 x 26,5 cm. Peso: 12,8 kg. Ancho de entrada 23 cm. Ultra silenciosa.

| Código  | Tipo de corte    | Niv. Seg. | Cap. corte | €      |
|---------|------------------|-----------|------------|--------|
| F252536 | Part. 4 x 38 mm. | P-4       | 16 hojas   | 382,96 |



### E. Destruccora 99Ci

Capacidad de corte de 18 hojas. Papelera de 34 litros. Ideal para uso profesional en pequeña empresa. Nivel de seguridad P-4. Alimentación manual. Dimensiones: 29 x 64 x 44 cm. Peso: 16,5 kg. Ancho de entrada 23 cm. Ultra silenciosa.

| Código  | Tipo de corte    | Niv. Seg. | Cap. corte | €      |
|---------|------------------|-----------|------------|--------|
| F252538 | Part. 4 x 38 mm. | P-4       | 18 hojas   | 477,33 |



### F. Destruccora 125Ci

Capacidad de corte de 20 hojas. Papelera de 53 litros. Ideal para uso profesional en pequeña empresa. Nivel de seguridad P-4. Alimentación manual. Dimensiones: 28,6 x 73,5 x 53,5 cm. Peso: 27,1 kg. Ancho de entrada 23 cm. Ultra silenciosa.

| Código  | Tipo de corte    | Niv. Seg. | Cap. corte | €      |
|---------|------------------|-----------|------------|--------|
| F252526 | Part. 4 x 38 mm. | P-4       | 20 hojas   | 684,18 |



### A. Destruccion 225Ci

Capacidad de corte de 24 hojas. Papelera de 60 litros. Uso frecuente. Nivel de seguridad P-4. Alimentación manual. Dimensiones: 43,5 x 78,1 x 45 cm. Peso: 37,6 kg. Ancho de entrada 24 cm. Ciclo de trabajo de 60 minutos.

| Código  | Tipo de corte    | Niv. Seg. | Cap. corte | €      |
|---------|------------------|-----------|------------|--------|
| F252528 | Part. 4 x 38 mm. | P-4       | 24 hojas   | 829,58 |



### B. Destruccion 325Ci

Capacidad de corte de 24 hojas. Papelera de 83 litros. Destruccion departamental. Nivel de seguridad P-4. Alimentación manual. Dimensiones: 51,1 x 87,6 x 45 cm. Peso: 42,5 kg. Ancho de entrada 23 cm. Ultra silenciosa. 100% anti atascos.

| Código  | Tipo de corte    | Niv. Seg. | Cap. corte | €       |
|---------|------------------|-----------|------------|---------|
| F257040 | Part. 4 x 38 mm. | P-4       | 24 hojas   | 1058,33 |



### C. Destruccion 425Ci

Capacidad de corte de 32 hojas. Papelera de 114 litros. Destruccion departamental. Nivel de seguridad P-4. Alimentación manual. Dimensiones: 55,8 x 94,6 x 50,8 cm. Peso: 68,4 kg. Ancho de entrada 30,5 cm. Ultra silenciosa. Auto lubricante.

| Código  | Tipo de corte    | Niv. Seg. | Cap. corte | €       |
|---------|------------------|-----------|------------|---------|
| F252541 | Part. 4 x 30 mm. | P-4       | 32 hojas   | 2181,98 |



### D. Destruccion 485Ci

Capacidad de corte de 32 hojas. Papelera de 132 litros. Ideal para uso continuo. Nivel de seguridad P-4. Alimentación manual. Dimensiones: 63,5 x 94,6 x 50,8 cm. Peso: 81,1 kg. Ancho de entrada 40 cm. Ultra silenciosa. Auto lubricante.

| Código  | Tipo de corte    | Niv. Seg. | Cap. corte | €       |
|---------|------------------|-----------|------------|---------|
| F252543 | Part. 4 x 30 mm. | P-4       | 32 hojas   | 2785,63 |



### E. Destruccion Promax RPX612

Capacidad de corte de 6 hojas. Papelera de 12 litros. Ideal para pequeñas y medianas empresas. Nivel de seguridad P-4. Alimentación manual. Dimensiones: 30,2 x 33,8 x 18,3 cm. Peso: 5 kg. Ancho de entrada de 22 cm. Silenciosa.

| Código  | Tipo de corte    | Niv. Seg. | Cap. corte | €     |
|---------|------------------|-----------|------------|-------|
| F348307 | Part. 4 x 40 mm. | P-4       | 6 hojas    | 76,15 |



### F. Destruccion Promax REX623

Capacidad de corte de 6 hojas. Papelera de 23 litros. Ideal para uso personal. Nivel de seguridad P-4. Alimentación manual. Dimensiones: 34,5 x 46,6 x 23 cm. Peso: 5,1 kg. Ancho de entrada de 22 cm. Ultra silenciosa.

| Código  | Tipo de corte    | Niv. Seg. | Cap. corte | €     |
|---------|------------------|-----------|------------|-------|
| F348359 | Part. 4 x 40 mm. | P-4       | 6 hojas    | 90,07 |



### A. Destruccion Momentum X410

Capacidad de corte de 10 hojas. Papelera de 23 litros. Ideal para uso doméstico y pequeñas oficinas. Nivel de seguridad P-4. Alimentación manual. Dimensiones: 35,6 x 42,3 x 23,8 cm. Peso: 6,2 kg. Ancho de entrada de 22 cm. Ultra silenciosa.

| Código  | Tipo de corte    | Niv. Seg. | Cap. corte | €      |
|---------|------------------|-----------|------------|--------|
| F353307 | Part. 4 x 28 mm. | P-4       | 10 hojas   | 105,55 |



### B. Destruccion Prostyle+ 12

Capacidad de corte de 12 hojas. Papelera de 20 litros. Ideal para pequeñas y medianas empresas. Nivel de seguridad P-4. Alimentación manual. Dimensiones: 22 x 43 x 41,2 cm. Peso: 8 kg. Ancho de entrada de 23 cm.

| Código  | Tipo de corte    | Niv. Seg. | Cap. corte | €      |
|---------|------------------|-----------|------------|--------|
| F240990 | Part. 4 x 35 mm. | P-4       | 12 hojas   | 155,89 |



### C. Destruccion Promax RSX1538

Capacidad de corte de 15 hojas. Papelera de 38 litros. Ideal para pequeñas y medianas empresas. Nivel de seguridad P-4. Alimentación manual. Dimensiones: 41 x 63 x 31 cm. Peso: 16 kg. Ancho de entrada de 22 cm. Silenciosa.

| Código  | Tipo de corte    | Niv. Seg. | Cap. corte | €      |
|---------|------------------|-----------|------------|--------|
| F363467 | Part. 4 x 40 mm. | P-4       | 15 hojas   | 385,74 |



### D. Destruccion Momentum X415

Capacidad de corte de 15 hojas. Papelera de 23 litros. Ideal para uso doméstico o pequeña oficina. Nivel de seguridad P-4. Alimentación manual. Dimensiones: 37 x 46,5 x 27,9 cm. Peso: 12,5 kg. Ancho de entrada de 22,3 cm. Silenciosa.

| Código  | Tipo de corte    | Niv. Seg. | Cap. corte | €      |
|---------|------------------|-----------|------------|--------|
| F346535 | Part. 4 x 40 mm. | P-4       | 15 hojas   | 250,91 |



### E. Destruccion Momentum X420

Capacidad de corte de 20 hojas. Papelera de 30 litros. Ideal para uso doméstico o pequeña oficina. Nivel de seguridad P-4. Alimentación manual. Dimensiones: 40,6 x 59,4 x 32 cm. Peso: 22 kg. Ancho de entrada de 23 cm. Silenciosa.

| Código  | Tipo de corte    | Niv. Seg. | Cap. corte | €      |
|---------|------------------|-----------|------------|--------|
| F354261 | Part. 4 x 40 mm. | P-4       | 20 hojas   | 432,00 |



### F. Destruccion Mercury™ RSX1834

Capacidad de corte de 18 hojas. Papelera de 34 litros. Ideal para pequeñas y medianas empresas. Nivel de seguridad P-4. Alimentación manual. Dimensiones: 39,8 x 61 x 31 cm. Peso: 15,7 kg. Ancho de entrada de 22,5 cm. Tecnología anti atasco.

| Código  | Tipo de corte    | Niv. Seg. | Cap. corte | €      |
|---------|------------------|-----------|------------|--------|
| F261293 | Part. 4 x 40 mm. | P-4       | 18 hojas   | 472,92 |



### A. Destruccion Slim Home Office

Capacidad de corte de 10 hojas. Papelera de 23 litros. Ideal para hogar y pequeñas empresas. Nivel de seguridad P-4. Alimentación manual. Dimensiones: 25,5 x 37,5 x 37 cm. Peso: 6,5 kg. Ancho de entrada de 22 cm. Funcionamiento silencioso.

| Código  | Tipo de corte    | Niv. Seg. | Cap. corte | €      |
|---------|------------------|-----------|------------|--------|
| F364614 | Part. 4 x 28 mm. | P-4       | 10 hojas   | 142,50 |



### B. Destruccion Office Pro P4

Capacidad de corte de 20 hojas. Papelera de 30 litros. Ideal para pequeñas y medianas empresas. Nivel de seguridad P-4. Alimentación manual. Dimensiones: 40,6 x 58,9 x 32 cm. Peso: 17,2 kg. Ancho de entrada de 23 cm. Silenciosa.

| Código  | Tipo de corte    | Niv. Seg. | Cap. corte | €      |
|---------|------------------|-----------|------------|--------|
| F425297 | Part. 4 x 40 mm. | P-4       | 20 hojas   | 580,50 |



### C. Destruccion Shredstar X5

Capacidad de corte de 10 hojas. Papelera de 18 litros. Destruccion para hogar o pequeña oficina. Nivel de seguridad P-4. Alimentación manual. Dimensiones: 34,5 x 38,5 x 24,5 cm. Peso: 4,2 kg. Ancho de entrada de 22 cm. Silenciosa.

| Código  | Tipo de corte      | Niv. Seg. | Cap. corte | €     |
|---------|--------------------|-----------|------------|-------|
| F424266 | Part. 4,5 x 30 mm. | P-4       | 10 hojas   | 84,53 |

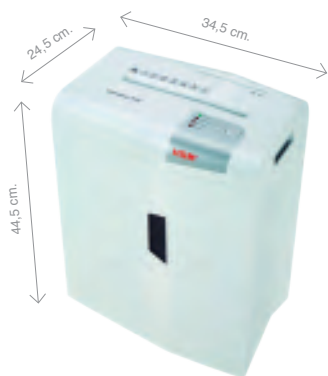

### D. Destruccion Shredstar X10

Capacidad de corte de 10 hojas. Papelera de 20 litros. Destruccion para hogar o pequeña oficina. Nivel de seguridad P-4. Alimentación manual. Dimensiones: 34,5 x 44,5 x 24,5 cm. Peso: 6,2 kg. Ancho de entrada de 22 cm. Silenciosa.

| Código  | Tipo de corte      | Niv. Seg. | Cap. corte | €      |
|---------|--------------------|-----------|------------|--------|
| F424267 | Part. 4,5 x 30 mm. | P-4       | 10 hojas   | 116,23 |



### E. Destruccion Securio C16

Capacidad de corte de 6 hojas. Papelera de 25 litros. Destruccion para hogar o pequeña oficina. Nivel de seguridad P-4. Alimentación manual. Dimensiones: 36,6 x 25,8 x 45,5 cm. Peso: 4 kg. Ancho de entrada de 22,5 cm. Silenciosa.

| Código  | Tipo de corte    | Niv. Seg. | Cap. corte | €      |
|---------|------------------|-----------|------------|--------|
| F354197 | Part. 4 x 25 mm. | P-4       | 6 hojas    | 229,28 |



### F. Destruccion Shredstar X15

Capacidad de corte de 15 hojas. Papelera de 26 litros. Destruccion para pequeña oficina. Nivel de seguridad P-4. Alimentación manual. Dimensiones: 39 x 59,5 x 30 cm. Peso: 13 kg. Ancho de entrada de 22,5 cm. Funcionamiento silencioso.

| Código  | Tipo de corte      | Niv. Seg. | Cap. corte | €      |
|---------|--------------------|-----------|------------|--------|
| F354199 | Part. 4,5 x 37 mm. | P-4       | 15 hojas   | 310,64 |



### A. Destruccora Securio C18

Capacidad de corte de 10 hojas. Papelera de 25 litros. Destruccora para hogar o pequeña oficina. Nivel de seguridad P-4. Alimentación manual. Dimensiones: 36,5 x 54,2 x 28 cm. Peso: 11 kg. Ancho de entrada de 23 cm. Silenciosa.

| Código  | Tipo de corte      | Niv. Seg. | Cap. corte | €      |
|---------|--------------------|-----------|------------|--------|
| F354198 | Part. 3,9 x 30 mm. | P-4       | 10 hojas   | 342,34 |



### B. Destruccora Securio B22

Capacidad de corte de 9 hojas. Papelera de 33 litros. Destruccora para hogar o pequeña oficina. Nivel de seguridad P-4. Alimentación manual. Dimensiones: 37,5 x 60 x 31 cm. Peso: 12,5 kg. Ancho de entrada de 24 cm. Silenciosa.

| Código  | Tipo de corte      | Niv. Seg. | Cap. corte | €      |
|---------|--------------------|-----------|------------|--------|
| F424258 | Part. 3,9 x 30 mm. | P-4       | 9 hojas    | 487,71 |



### C. Destruccora Securio B26

Capacidad de corte de 14 hojas. Papelera de 55 litros. Destruccora para pequeña oficina. Nivel de seguridad P-4. Alimentación manual. Dimensiones: 49,7 x 67,6 x 39,7 cm. Peso: 26,4 kg. Ancho de entrada de 28 cm. Funcionamiento silencioso.

| Código  | Tipo de corte      | Niv. Seg. | Cap. corte | €      |
|---------|--------------------|-----------|------------|--------|
| F424260 | Part. 4,5 x 30 mm. | P-4       | 14 hojas   | 630,25 |

## DESTRUCCORAS AUTOMÁTICAS



### D. Destruccora Auto+ 130X

Capacidad de corte de 130 hojas. Papelera de 26 litros. Para pequeñas empresas. Nivel de seguridad P-4. Alimentación automática. Dimensiones: 31,2 x 43 x 44,8 cm. Peso: 11,3 kg. Ancho de entrada de 22,5 cm. Ultra silenciosa. Anti atascos.

| Código  | Tipo de corte    | Niv. Seg. | Cap. corte | €      |
|---------|------------------|-----------|------------|--------|
| F240984 | Part. 4 x 40 mm. | P-4       | 130 hojas  | 302,35 |



### E. Destruccora Auto+ 200X

Capacidad de corte de 200 hojas. Papelera de 32 litros. Para medianas empresas. Nivel de seguridad P-4. Alimentación automática. Dimensiones: 36 x 56 x 49 cm. Peso: 17,9 kg. Ancho de entrada de 23 cm. Ultra silenciosa. Anti atascos.

| Código  | Tipo de corte    | Niv. Seg. | Cap. corte | €      |
|---------|------------------|-----------|------------|--------|
| F266558 | Part. 4 x 40 mm. | P-4       | 200 hojas  | 476,96 |



### F. Destruccora Auto+ 300X

Capacidad de corte de 300 hojas. Papelera de 40 litros. Destruccora departamental. Nivel de seguridad P-4. Alimentación automática. Dimensiones: 36 x 64,2 x 49 cm. Peso: 18,4 kg. Ancho de entrada de 23 cm. Ultra silenciosa. Anti atascos.

| Código  | Tipo de corte    | Niv. Seg. | Cap. corte | €      |
|---------|------------------|-----------|------------|--------|
| F251932 | Part. 4 x 40 mm. | P-4       | 300 hojas  | 687,51 |



### A. Destruccion SmarTech Auto+ 300X

Capacidad de corte de 300 hojas. Papelera de 40 litros. Destruccion departamental. Nivel de seguridad P-4. Alimentacion automatica. Dimensiones: 35 x 65 x 49 cm. Peso: 18,7 kg. Ancho de entrada de 23 cm. Ultra silenciosa. Anti atascos.

| Código  | Tipo de corte    | Niv. Seg. | Cap. corte | €      |
|---------|------------------|-----------|------------|--------|
| F364617 | Part. 4 x 40 mm. | P-4       | 300 hojas  | 730,23 |



### B. Destruccion Auto+ 600X

Capacidad de corte de 600 hojas. Papelera de 80 litros. Destruccion departamental. Nivel de seguridad P-4. Alimentacion automatica. Dimensiones: 51 x 81 x 49,5 cm. Peso: 36,7 kg. Ancho de entrada de 23 cm. Ultra silenciosa. Anti atascos.

| Código  | Tipo de corte    | Niv. Seg. | Cap. corte | €       |
|---------|------------------|-----------|------------|---------|
| F338875 | Part. 4 x 40 mm. | P-4       | 600 hojas  | 1108,42 |



### C. Destruccion SmarTech Auto+ 600X

Capacidad de corte de 600 hojas. Papelera de 80 litros. Destruccion departamental. Nivel de seguridad P-4. Alimentacion automatica. Dimensiones: 52 x 81 x 51 cm. Peso: 37,8 kg. Ancho de entrada de 23 cm. Ultra silenciosa. Anti atascos.

| Código  | Tipo de corte    | Niv. Seg. | Cap. corte | €       |
|---------|------------------|-----------|------------|---------|
| F365836 | Part. 4 x 40 mm. | P-4       | 600 hojas  | 1285,20 |



### D. Destruccion Auto+ 750X

Capacidad de corte de 750 hojas. Papelera de 115 litros. Destruccion departamental. Nivel de seguridad P-4. Alimentacion automatica. Dimensiones: 51 x 94,7 x 53,8 cm. Peso: 62,2 kg. Ancho de entrada de 23 cm. Ultra silenciosa. Anti atascos.

| Código  | Tipo de corte    | Niv. Seg. | Cap. corte | €       |
|---------|------------------|-----------|------------|---------|
| F348360 | Part. 4 x 40 mm. | P-4       | 750 hojas  | 1880,70 |



### E. Destruccion SmarTech Auto+ 750X

Capacidad de corte de 750 hojas. Papelera de 115 litros. Destruccion departamental. Nivel de seguridad P-4. Alimentacion automatica. Dimensiones: 52 x 94 x 51 cm. Peso: 44 kg. Ancho de entrada de 23 cm. Ultra silenciosa. Anti atascos.

| Código  | Tipo de corte    | Niv. Seg. | Cap. corte | €       |
|---------|------------------|-----------|------------|---------|
| F365844 | Part. 4 x 40 mm. | P-4       | 750 hojas  | 2180,94 |



### F. Destruccion AutoMax™ 100M

Capacidad de corte de 100 hojas. Papelera de 23 litros. Ideal para uso ocasional en pequeña empresa. Nivel de seguridad P-4. Alimentacion automatica. Dimensiones: 39 x 64 x 37 cm. Peso: 13,6 kg. Ancho de entrada de 23 cm. Silenciosa.

| Código  | Tipo de corte    | Niv. Seg. | Cap. corte | €      |
|---------|------------------|-----------|------------|--------|
| F364106 | Part. 4 x 10 mm. | P-4       | 100 hojas  | 340,00 |





### A. Destruccion AutoMax™ 200C

Capacidad de corte de 200 hojas. Papelera de 32 litros. Ideal para uso frecuente en pequeña empresa. Nivel de seguridad P-4. Alimentación automática. Dimensiones: 34,6 x 56,3 x 50,7 cm. Peso: 15,4 kg. Ancho de entrada de 23 cm. Silenciosa.

| Código  | Tipo de corte    | Niv. Seg. | Cap. corte | €      |
|---------|------------------|-----------|------------|--------|
| F266561 | Part. 4 x 38 mm. | P-4       | 200 hojas  | 561,05 |



### B. Destruccion AutoMax™ 550C

Capacidad de corte de 500 hojas. Papelera de 83 litros. Uso en zonas compartidas con gran volumen de destrucción. Nivel de seguridad P-4. Alimentación automática. Dimensiones: 44,1 x 89 x 57,7 cm. Peso: 33,6 kg. Ancho de entrada de 23 cm.

| Código  | Tipo de corte    | Niv. Seg. | Cap. corte | €       |
|---------|------------------|-----------|------------|---------|
| F356526 | Part. 4 x 38 mm. | P-4       | 500 hojas  | 1110,42 |

### Nivel de Alta Seguridad

# P-5

### Microcorte

Hasta 2.000 fragmentos

**Datos secretos,**  
**libros contables,**  
**datos personales...**



### D. Destruccion LX201

Capacidad de corte de 12 hojas. Papelera de 22 litros. Nivel de seguridad P-5. Alimentación manual. Dimensiones: 35,6 x 52,7 x 25,4 cm. Peso: 9 kg. Ancho de entrada de 23 cm. Tecnología SafeSense.

| Código  | Color  | Tipo de corte      | Niv. Corte   | €      |
|---------|--------|--------------------|--------------|--------|
| F423913 | Negro  | Microc. 2 x 12 mm. | P-5 12 hojas | 352,00 |
| F423914 | Blanco | Microc. 2 x 12 mm. | P-5 12 hojas | 352,00 |

### DESTRUCTORAS MANUALES



### C. Destruccion 450M

Cap. de corte de 9 hojas. Papelera de 22 litros. Uso para pequeñas oficinas. Nivel de seguridad P-5. Alimentación manual. Dimensiones: 35 x 56,5 x 26 cm. Peso: 10,3 kg. Ancho de entrada de 22 cm.

| Código  | Tipo de corte      | Niv. Seg. | Cap. corte | €      |
|---------|--------------------|-----------|------------|--------|
| F262753 | Microc. 2 x 12 mm. | P-5       | 9 hojas    | 383,89 |



### E. Destruccion LX211

Capacidad de corte de 12 hojas. Papelera de 23 litros. Nivel de seguridad P-5. Alimentación manual. Dimensiones: 36,2 x 53,3 x 29,6 cm. Peso: 12,7 kg. Ancho de entrada de 23 cm. Tecnología SafeSense.

| Código  | Color  | Tipo de corte      | Niv. Corte   | €      |
|---------|--------|--------------------|--------------|--------|
| F423915 | Negro  | Microc. 2 x 12 mm. | P-5 12 hojas | 460,00 |
| F423916 | Blanco | Microc. 2 x 12 mm. | P-5 12 hojas | 460,00 |



### A. Destruccora 46Ms

Capacidad de corte de 12 hojas. Papelera de 30 litros. Uso para pequeñas oficinas. Nivel de seguridad P-5. Alimentación manual. Dimensiones: 36,8 x 65 x 29 cm. Peso: 11,2 kg. Ancho de entrada de 22 cm. Ultra silenciosa. Tecnología SafeSense.

| Código  | Tipo de corte      | Niv. Seg. | Cap. corte | €      |
|---------|--------------------|-----------|------------|--------|
| F266562 | Microc. 2 x 14 mm. | P-5       | 12 hojas   | 468,42 |



### B. Destruccora LX221

Capacidad de corte de 20 hojas. Papelera de 30 litros. Nivel de seguridad P-5. Alimentación manual. Dimensiones: 41,9 x 59 x 29,9 cm. Peso: 16,3 kg. Ancho de entrada de 23 cm. Tecnología SafeSense.

| Código  | Color  | Tipo de corte      | Niv. Corte   | €      |
|---------|--------|--------------------|--------------|--------|
| F423917 | Negro  | Microc. 2 x 12 mm. | P-5 20 hojas | 590,00 |
| F423918 | Blanco | Microc. 2 x 12 mm. | P-5 20 hojas | 590,00 |



### C. Destruccora 99Ms

Capacidad de corte de 14 hojas. Papelera de 34 litros. Uso frecuente. Nivel de seguridad P-5. Alimentación manual. Dimensiones: 29 x 63,9 x 43,9 cm. Peso: 18,8 kg. Ancho de entrada de 23 cm. Ultra silenciosa. Tecnología SafeSense.

| Código  | Tipo de corte      | Niv. Seg. | Cap. corte | €      |
|---------|--------------------|-----------|------------|--------|
| F264686 | Microc. 2 x 14 mm. | P-5       | 14 hojas   | 554,47 |



### D. Destruccora 225Mi

Capacidad de corte de 16 hojas. Papelera de 60 litros. Diseñada para uso continuo. Nivel de seguridad P-5. Alimentación manual. Dimensiones: 43,5 x 78,1 x 45 cm. Peso: 40,8 kg. Ancho de entrada de 24 cm. Ultra silenciosa. Tecnología SafeSense.

| Código  | Tipo de corte      | Niv. Seg. | Cap. corte | €      |
|---------|--------------------|-----------|------------|--------|
| F356111 | Microc. 2 x 12 mm. | P-5       | 16 hojas   | 972,10 |



### E. Destruccora Momentum M510

Capacidad de corte de 10 hojas. Papelera de 23 litros. Para uso en pequeñas oficinas. Nivel de seguridad P-5. Alimentación manual. Dimensiones: 37 x 46,5 x 27,9 cm. Peso: 12,5 kg. Ancho de entrada de 22,3 cm. Silenciosa. Anti atascos.

| Código  | Tipo de corte    | Niv. Seg. | Cap. corte | €      |
|---------|------------------|-----------|------------|--------|
| F265766 | Part. 2 x 15 mm. | P-5       | 10 hojas   | 289,64 |



### F. Destruccora Momentum M515

Capacidad de corte de 15 hojas. Papelera de 30 litros. Para uso continuo. Nivel de seguridad P-5. Alimentación manual. Dimensiones: 40,6 x 59,4 x 32 cm. Peso: 22 kg. Ancho de entrada de 23 cm. Silenciosa. Tecnología anti atasco.

| Código  | Tipo de corte    | Niv. Seg. | Cap. corte | €      |
|---------|------------------|-----------|------------|--------|
| F263727 | Part. 2 x 15 mm. | P-5       | 15 hojas   | 444,27 |



### A. Destruccora Office Pro P5+

Capacidad de corte de 8 hojas. Papelera de 30 litros. Ideal para pequeas empresas. Nivel de seguridad P-5. Alimentación automática. Dimensiones: 40,6 x 58,9 x 32 cm. Peso: 22 kg. Ancho de entrada de 23 cm. Funcionamiento silencioso.

| Código  | Tipo de corte     | Niv. Seg. | Cap. corte | €      |
|---------|-------------------|-----------|------------|--------|
| F425301 | Microc. 2 x 5 mm. | P-5       | 8 hojas    | 723,00 |

## DESTRUCTORAS AUTOMÁTICAS



### B. Destruccora Auto+ 130M

Capacidad de corte de 130 hojas. Papelera de 26 litros. Destruccora para uso personal. Nivel de seguridad P-5. Alimentación automática. Dimensiones: 31,2 x 43 x 44,8 cm. Peso: 15,4 kg. Ancho de entrada de 22,5 cm. Ultra silenciosa.

| Código  | Tipo de corte      | Niv. Seg. | Cap. corte | €      |
|---------|--------------------|-----------|------------|--------|
| F353697 | Microc. 2 x 15 mm. | P-5       | 130 hojas  | 446,33 |



### C. Destruccora Auto+ 300M

Capacidad de corte de 300 hojas. Papelera de 40 litros. Destruccora departamental. Nivel de seguridad P-5. Alimentación automática. Dimensiones: 35 x 65 x 49 cm. Peso: 19,5 kg. Ancho de entrada de 23 cm. Ultra silenciosa.

| Código  | Tipo de corte      | Niv. Seg. | Cap. corte | €      |
|---------|--------------------|-----------|------------|--------|
| F266559 | Microc. 2 x 15 mm. | P-5       | 300 hojas  | 971,85 |



### D. Destruccora Auto+ 600M

Capacidad de corte de 600 hojas. Papelera de 80 litros. Destruccora para uso departamental. Nivel de seguridad P-5. Alimentación automática. Dimensiones: 52 x 81 x 51 cm. Peso: 42,5 kg. Ancho de entrada de 23 cm. Ultra silenciosa.

| Código  | Tipo de corte      | Niv. Seg. | Cap. corte | €       |
|---------|--------------------|-----------|------------|---------|
| F354157 | Microc. 2 x 15 mm. | P-5       | 600 hojas  | 2231,64 |



### E. Destruccora Auto+ 750M

Capacidad de corte de 750 hojas. Papelera de 115 litros. Destruccora para uso departamental. Nivel de seguridad P-5. Alimentación automática. Dimensiones: 52 x 94 x 51 cm. Peso: 52,7 kg. Ancho de entrada de 23 cm. Ultra silenciosa.

| Código  | Tipo de corte      | Niv. Seg. | Cap. corte | €       |
|---------|--------------------|-----------|------------|---------|
| F288228 | Microc. 2 x 15 mm. | P-5       | 750 hojas  | 3064,51 |



### F. Destruccora AutoMax™ 600M

Capacidad de corte de 600 hojas. Papelera de 83 litros. Destruccora con gran volumen de destrucción. Nivel de seguridad P-5. Alimentación automática. Dimensiones: 44,1 x 89 x 57,8 cm. Peso: 38,2 kg. Ancho de entrada de 23 cm. Ultra silenciosa.

| Código  | Tipo de corte      | Niv. Seg. | Cap. corte | €       |
|---------|--------------------|-----------|------------|---------|
| F423919 | Microc. 2 x 12 mm. | P-5       | 600 hojas  | 1500,00 |

Nivel de Máxima Seguridad



Microcorte superior

Hasta 6.000 fragmentos

**Datos secretos de alta seguridad, patentes, investigación...**

## DESTRUCTORAS MANUALES



### A. Destruccion 3250SMC

Capacidad de corte de 10 hojas. Papelera de 100 litros. Uso departamental para documentos confidenciales. Nivel de seguridad P-6. Alimentación manual. Dimensiones: 49,5 x 92,7 x 46,9 cm. Peso: 47,9 kg. Ancho de entrada de 26 cm.

| Código  | Tipo de corte             | Seg. | Corte    | €       |
|---------|---------------------------|------|----------|---------|
| F288227 | Microc. sup. 0,8 x 12 mm. | P-6  | 10 hojas | 1983,42 |

Nivel de Máximo Secreto

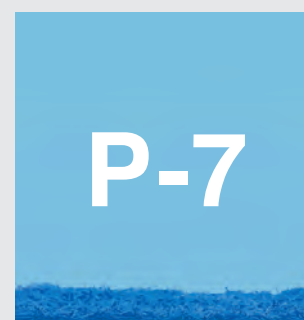

Microcorte superfino

Hasta 12.000 fragmentos

**Datos ultrasecretos para bancos, embajadas, gobiernos...**

## DESTRUCTORAS MANUALES



### B. Destruccion Office Pro P6+

Capacidad de corte de 5 hojas. Papelera de 30 litros. Uso departamental para documentos confidenciales. Nivel de seguridad P-6. Alimentación manual. Dimensiones: 40,6 x 58,9 x 32 cm. Peso: 22 kg. Ancho de entrada de 23 cm.

| Código  | Tipo de corte          | Seg. | Corte   | €      |
|---------|------------------------|------|---------|--------|
| F254128 | Microc. sup. 1 x 5 mm. | P-6  | 5 hojas | 957,27 |



### C. Destruccion Securio P36i

Capacidad de corte de 11 hojas. Papelera de 145 litros. Uso departamental para documentos confidenciales. Nivel de seguridad P-6. Alimentación manual. Dimensiones: 58 x 102 x 55 cm. Peso: 68 kg. Ancho de entrada de 33 cm. Silenciosa.

| Código  | Tipo de corte       | Niv. Seg. | Cap. corte | €       |
|---------|---------------------|-----------|------------|---------|
| F424551 | Part. 0,78 x 11 mm. | P-6       | 11 hojas   | 2654,21 |



### D. Destruccion 1050HS

Capacidad de corte de 4 hojas. Papelera de 35 litros. Uso departamental para documentos de absoluta confidencialidad. Nivel de seguridad P-7. Alimentación manual. Dimensiones: 39,5 x 70,1 x 29,5 cm. Peso: 22 kg. Ancho de entrada de 24 cm.

| Código  | Tipo de corte            | Seg. | Corte   | €       |
|---------|--------------------------|------|---------|---------|
| F265178 | Microc. sup. 0,8 x 5 mm. | P-7  | 4 hojas | 1567,92 |



### A. Destruccion 3250HS

Capacidad de corte de 7 hojas. Papelera de 100 litros. Uso departamental para documentos de absoluta confidencialidad. Nivel de seguridad P-7. Alimentación manual. Dimensiones: 49,5 x 92,7 x 46,9 cm. Peso: 47,9 kg. Ancho de entrada de 26 cm.

| Código  | Tipo de corte            | Seg. | Corte   | €       |
|---------|--------------------------|------|---------|---------|
| F265177 | Microc. sup. 0,8 x 5 mm. | P-7  | 7 hojas | 2307,42 |

### BOLSAS PARA RESIDUOS



### D. Bolsas para residuos

Bolsas para residuos de destructora de color transparente. Caja dispensadora para extraer las bolsas de manera fácil y cómoda.

| Código   | Capacidad        | Contenido   | €     |
|----------|------------------|-------------|-------|
| F245285  | Hasta 30 litros  | Pack 100 u. | 30,58 |
| F425653  | 30 - 35 litros   | Pack 100 u. | 33,98 |
| F425286  | 50 - 75 litros   | Pack 50 u.  | 19,63 |
| F425654* | 60 - 75 litros   | Pack 50 u.  | 34,82 |
| F245886  | 75 - 85 litros   | Pack 50 u.  | 37,31 |
| F256081  | 110 - 130 litros | Pack 50 u.  | 43,58 |
| F257066  | 100 - 165 litros | Pack 50 u.  | 43,58 |

\* Adecuadas para destructoras AutoMax™ 300C/300CL y 500C/500CL.

## COMPLEMENTOS PARA DESTRUCTORAS DE DOCUMENTOS

### ACEITES Y LUBRICANTES



### B. Hojas lubricantes

La forma más fácil de lubricar la destructora. Simplemente pase una hoja por la destructora y se lubricará, distribuyendo el aceite uniformemente por el cabezal. Presentación en blíster.

| Código  | Contenido  | €     |
|---------|------------|-------|
| F241082 | Pack 12 h. | 30,38 |
| F425180 | Pack 20 h. | 40,49 |



### C. Aceite funcional

Mejora el rendimiento de las destructoras de corte en partículas. Botella de plástico provista con boquilla para fácil aplicación en las cuchillas de corte. Perfecto para utilizar cada vez que se vacíe la papelera o dos veces al mes.

| Código  | Contenido | €     |
|---------|-----------|-------|
| F425655 | 120 ml.   | 8,69  |
| F245217 | 355 ml.   | 13,83 |

## CIZALLAS

### CIZALLAS DE RODILLO



### E. Cizallas de rodillo 507 / 508

Cizalla con mesa metálica. Cuchilla circular rectificada con cabezal de plástico cerrado y cuchilla inferior, prensado automático en el punto de corte y 2 toques angulares. Dimensiones A4: 44 x 21,1 cm. Dimensiones A3: 58 x 21,1 cm. Peso: 1,2 kg.

| Código  | Modelo | Formato | Cap. corte | €     |
|---------|--------|---------|------------|-------|
| F252131 | 507    | A4      | 8 hojas    | 36,32 |
| F252132 | 508    | A3      | 6 hojas    | 47,22 |

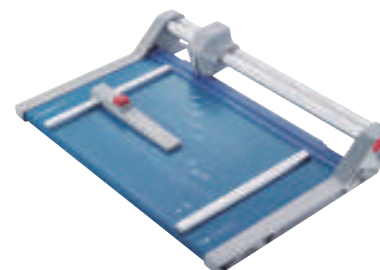

### F. Cizalla de rodillo 550

Con base metálica. Cuchilla circular con cabezal de plástico cerrado y cuchilla inferior rectificadas. Ambas cuchillas de acero especial endurecido. Prensado automático en el punto de corte, tope angular y tope posterior regulable. Longitud de corte 36 cm. Dimensiones: 55 x 36 x 10 cm. Peso: 4,7 kg.

| Código  | Formato | Capacidad corte | €      |
|---------|---------|-----------------|--------|
| F252133 | A4      | 20 hojas        | 117,54 |

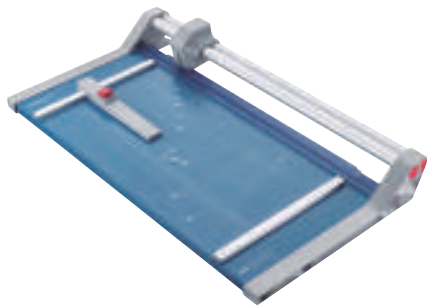

**DAHLE**

### A. Cizalla de rodillo 552

Cizalla con base metálica. Cuchilla circular con cabezal de plástico cerrado y cuchilla inferior rectificadas. Ambas cuchillas de acero especial endurecido. Prensado automático en el punto de corte. Tope angular y tope posterior regulable. Dimensiones: 70,5 x 36 x 10 cm. Peso: 5,1 kg.

| Código  | Formato | Capacidad corte | €      |
|---------|---------|-----------------|--------|
| F252134 | A3      | 20 hojas        | 134,12 |

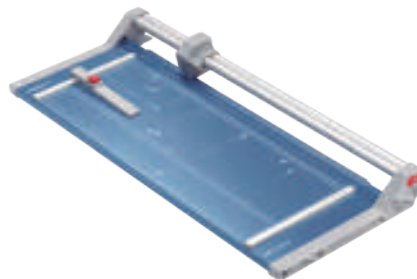

**DAHLE**

### B. Cizalla de rodillo 554

Con base metálica. Cuchilla circular con cabezal de plástico cerrado y cuchilla inferior rectificadas. Ambas cuchillas de acero especial endurecido. Prensado automático en el punto de corte. Tope angular y tope posterior regulable. Longitud de corte 72 cm. A2. Capacidad de corte 2 mm. Dimensiones: 91,5 x 36 x 10 cm. Peso: 6,1 kg.

| Código  | Formato | Capacidad corte | €      |
|---------|---------|-----------------|--------|
| F252135 | A2      | 20 hojas        | 151,52 |



**DAHLE**

### C. Cizalla de rodillo 556

Con base metálica. Cuchilla circular con cabezal de plástico cerrado y cuchilla inferior rectificadas. Ambas cuchillas de acero especial endurecido. Prensado automático en el punto de corte, tope angular y tope posterior regulable. Longitud de corte 96 cm. A4. Dimensiones: 115,5 x 36 x 10 cm. Peso: 8,2 kg.

| Código  | Formato | Capacidad corte | €      |
|---------|---------|-----------------|--------|
| F252136 | A1      | 10 hojas        | 185,94 |



**DAHLE**

### D. Cizalla de rodillo 558

Cizalla profesional para corte de gran formato. Entrada de boca 130 cm. Grosor de corte 0,7 mm. 7-6 hojas. Mesa metálica e impresa con formatos DIN de 149,5 x 36 cm. Topes angulares. Prensado automático en punta de corte. Cuchilla superior circular de acero. Dimensiones: 149,5 x 36 x 10 cm. Peso: 8,3 kg.

| Código  | Formato | Capacidad corte | €      |
|---------|---------|-----------------|--------|
| F252129 | A0      | 6 - 7 hojas     | 227,37 |



**Fellowes**

### E. Cizalla de rodillo Neutron

Mecanismo de seguridad SafeCut™. Departamento integrado para guardar las cuchillas de repuesto. Corta hasta 10 hojas de 80 g. Barra compresora de papel. A4: 22,5 x 47,5 x 8 cm. y 0,7 kg. A4+: 21 x 47 x 8 cm. y 0,8 kg.

| Código  | Formato | Capacidad corte | Base     | €     |
|---------|---------|-----------------|----------|-------|
| F259482 | A4      | 10 hojas        | Plástico | 44,51 |
| F285003 | A4+     | 10 hojas        | Metálica | 60,67 |

#### Recambio cuchillas

|   |       |
|---|-------|
| F264997 (2 u. de corte recto)                       | 15,58 |
| F394791 (3 u.: corte ondulado, perforado y plegado) | 20,73 |



**Fellowes**

### F. Cizalla de rodillo Electron

Luz por LED que indica la línea exacta de corte. 4 tipos de corte incluidos (recto, microperforado, plegado y zig-zag). Sistema de seguridad. Base metálica con guías grabadas. A4: 21 x 47,5 x 8 cm. y 1 kg. A3: 21 x 61,5 x 8 cm. y 1,2 kg.

| Código  | Formato | Capacidad corte | €     |
|---------|---------|-----------------|-------|
| F285004 | A4      | 10 hojas        | 78,00 |
| F259483 | A3      | 10 hojas        | 95,26 |

#### Recambio cuchillas

|   |       |
|---|-------|
| F264997 (2 u. de corte recto)                       | 15,58 |
| F394791 (3 u.: corte ondulado, perforado y plegado) | 20,73 |



Fellowes

### A. Cizalla de rodillo Atom

Cuchilla de acero inoxidable SafeCut™, encapsulada para la seguridad del usuario. La cuchilla de corte resistente acepta a la mayoría de los materiales incluyendo las hojas de plástico y cartón. Base metálica con patas antideslizantes. Corta hasta 30 hojas de 80 g. Margen de fondo ajustable para cortes repetidos precisos. A4: 42 x 70,5 x 15 cm. y 2,8 kg. A3: 41,5 x 79 x 15 cm. y 3,8 kg.

| Código  | Formato | Capacidad corte | €      |
|---------|---------|-----------------|--------|
| F285007 | A4      | 30 hojas        | 147,88 |
| F285005 | A3      | 30 hojas        | 160,61 |



AVERY

### B. Cizalla de rodillo Avery

Cizalla de rodillo ideal para hogar, oficina y despacho. Barra compresora transparente y ajustable para un corte más preciso del papel. Mecanismo de seguridad que mantiene la cuchilla en el cabezal y no emerge hasta el momento de realizar el corte. Guía de corte para diferentes tamaños DIN. Dimensiones: 50 x 8 x 25 cm.

| Código  | Formato | Capacidad corte | €     |
|---------|---------|-----------------|-------|
| F387447 | A4      | 12 hojas        | 66,58 |

## CIZALLAS DE PALANCA

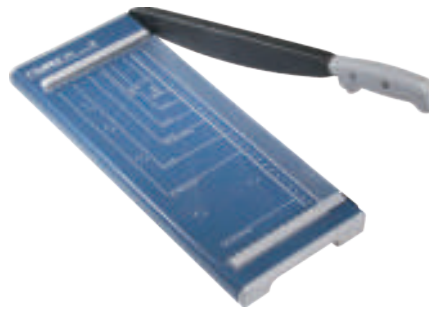

DAHLE

### C. Cizalla de palanca 502

Cizalla de palanca básica. Plancha de metal. Corte mediante palanca con sistema de fricción. Prensado manual. Dimensiones: 42 x 17,5 x 6 cm. Peso: 1.2 kg.

| Código  | Formato | Capacidad corte | €     |
|---------|---------|-----------------|-------|
| F252122 | A4      | 8 hojas         | 45,26 |

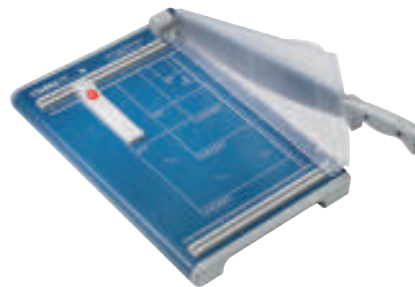

DAHLE

### E. Cizalla de palanca 560

Cizalla compacta para uso básico y ocio. Mesa metálica sólida con esquinas redondeadas y patas de goma antideslizantes. Líneas de formato DIN impresas en la mesa. Mango ergonómico. Cuchilla superior atornillada de acero afilable. Cuchilla inferior atornillada de acero. Protector de cuchilla transparente. Dimensiones: 45 x 28,5 cm.

| Código  | Formato | Capacidad corte | €      |
|---------|---------|-----------------|--------|
| F267908 | A4      | 25 hojas        | 158,76 |

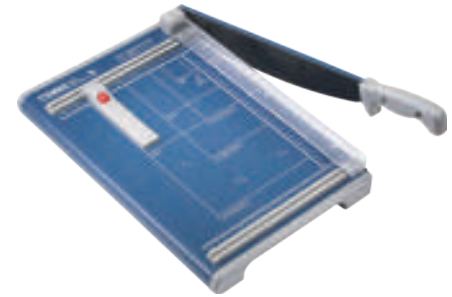

DAHLE

### D. Cizallas de palanca 533 / 534

Cizalla de palanca. Capacidad de corte 1,5 mm. Corte mediante palanca con sistema de fricción. Tope angular para perfecto alineado de papel. Dimensiones A4: 45 x 28,5 x 10 cm. Dimensiones A3: 57,5 x 28,5 x 10 cm. Peso: 2.6 kg.

| Código  | Formato | Capacidad corte | €      |
|---------|---------|-----------------|--------|
| F252123 | A4      | 15 hojas        | 100,16 |
| F348380 | A3      | 15 hojas        | 142,04 |

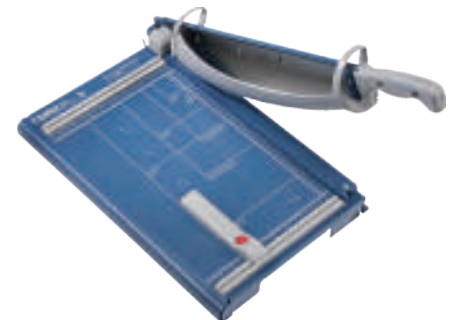

DAHLE

### F. Cizalla de palanca 561

Cizalla profesional. Grosor de corte 3,5 cm. Cuchillas de acero. Tope angular y posterior para regulación de tamaño a cortar. Con sistema protector exclusivo de panel rotativo a lo largo de la cuchilla. Prensado automático. Dimensiones: 44 x 26,5 x 18 cm. Peso: 5,9 kg.

| Código  | Formato | Capacidad corte | €      |
|---------|---------|-----------------|--------|
| F252124 | A4      | 35 hojas        | 252,00 |

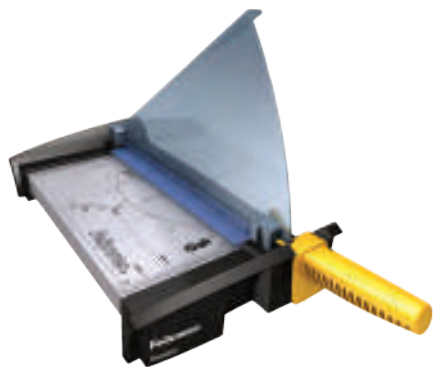

Fellowes

### A. Cizalla de palanca Fusion

Guillotina para uso frecuente en oficinas y escuelas. Protector de seguridad de cuchilla preensamblado y plegable. Base metálica con guías grabadas. A4: 48,2 x 34 x 21,6 cm. y 2,3 kg. A3: 58,8 x 34 x 21,6 cm. y 2,5 kg.

| Código  | Formato | Capacidad corte | €     |
|---------|---------|-----------------|-------|
| F259484 | A4      | 10 hojas        | 71,57 |
| F259485 | A3      | 10 hojas        | 95,26 |



Fellowes

### B. Cizalla de palanca Stellar

Cizalla con cuchilla de acero inoxidable que facilita un corte limpio y preciso. Cuchilla de seguridad SafeCut™ completamente protegida. Barra compresora de papel. Base metálica con patas anti-deslizantes. A4: 37,4 x 12,7 x 60,3 cm. y 3,8 kg. A3: 37,4 x 12,7 x 67,3 cm. y 4,6 kg.

| Código  | Formato | Capacidad corte | €      |
|---------|---------|-----------------|--------|
| F348302 | A4      | 20 hojas        | 193,82 |
| F348303 | A3      | 20 hojas        | 240,00 |



Fellowes

### C. Cizalla de palanca Plasma

Para uso continuo en oficinas y escuelas. Pren-sador automático de papel. Cuchilla de corte de acero inoxidable. Protector de seguridad de cuchilla preensamblado y plegable. Tope de papel para cortes repetitivos. Base metálica. A4: 55,6 x 47,2 x 37,4 cm. y 4,8 kg. A3: 63,6 x 49 x 37,6 cm. y 6 kg.

| Código  | Formato | Capacidad corte | €      |
|---------|---------|-----------------|--------|
| F259486 | A4      | 40 hojas        | 227,50 |
| F259487 | A3      | 40 hojas        | 290,43 |

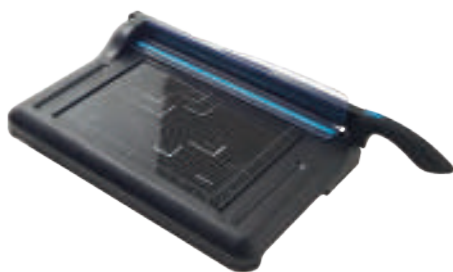

AVERY

### D. Cizalla de palanca Avery

Cizalla de palanca ideal para hogar y pequeña oficina. Con barra compresora transparente y ajustable para un corte más preciso del papel. Mecanismo de seguridad que evita que se eleve la cuchilla cuando la protección no está en posición vertical. Guía de corte para diferentes tamaños DIN.

| Código  | Formato | Capacidad corte | €      |
|---------|---------|-----------------|--------|
| F387446 | A4      | 15 hojas        | 101,04 |
| F364554 | A3      | 15 hojas        | 150,89 |

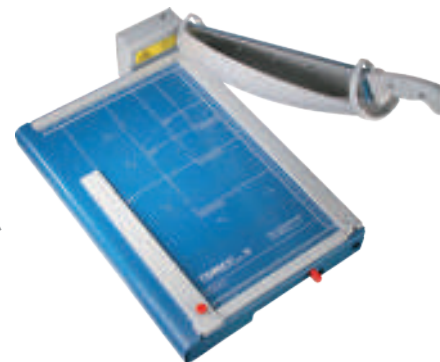
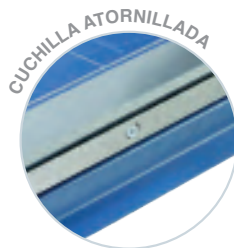

DAHLE

### E. Cizalla de palanca 867

Cizalla profesional. Grosor de corte 3,5 cm. Topes angulares y posteriores para perfecta regulación. Cuchilla superior atornillada. Con sistema protector exclusivo de panel rotativo a lo largo de la cuchilla. Pren-sado automático bloqueable. Con mecanismo de corte de tiras estrechas incorporado. Medidas: 51 x 36,5 x 18 cm. Peso: 13 kg.

| Código  | Formato | Capacidad corte | €      |
|---------|---------|-----------------|--------|
| F252128 | A3      | 35 hojas        | 418,95 |





DAHLE

### A. Cizalla de palanca 842

Potente guillotina para gruesos de hasta 300 hojas. Longitud de corte: 43 cm. Capacidad de corte: 30 mm. (300 hojas aprox.). Corte mínimo: 35 mm. Medidas exteriores de la mesa: 72 x 59 cm. La mesa se suministra a parte. Peso: 30,4 kg. Prensado manual. Regla de presión transparente. Protección mediante cubierta protectora de chapa metálica; sector de apoyo y de cuchilla abatibles.

| Código  | Formato | Capacidad corte | €      |
|---------|---------|-----------------|--------|
| F343688 | A3      | 300 hojas       | 867,87 |



DAHLE

### B. Cizalla de palanca 580

Cizalla de palanca profesional. Grosor de corte 4 cm. Topes angulares y posteriores para perfecta regulación. Cuchilla superior atornillada. Protector mediante mampara. Prensado mediante pedal de pie. Con candado de cierre. Dimensiones: 86,5 x 96 x 74 cm. Peso: 55,5 kg.

| Código  | Formato | Capacidad corte | €       |
|---------|---------|-----------------|---------|
| F252126 | A2      | 40 hojas        | 1194,05 |



DAHLE

### C. Cizalla de palanca 585

Cizalla de palanca profesional. Grosor de corte de 4 cm. Topes angulares y posterior para perfecta regulación. Cuchilla superior atornillada. Protector mediante mampara. Prensado mediante pedal de pie. Con candado de cierre. Dimensiones: 116,5 x 113,5 x 74 cm. Peso: 78 kg.

| Código  | Formato | Capacidad corte | €       |
|---------|---------|-----------------|---------|
| F252127 | A1      | 36 - 40 hojas   | 1539,97 |

## PLASTIFICADORAS

# SISTEMAS DE PLASTIFICACIÓN

## CONSEJOS PRÁCTICOS

### ¿Por qué plastificar?

Los niveles de exigencia en la calidad de los documentos se han incrementado considerablemente en los últimos años. La plastificación permite proteger, conservar y resaltar todos los soportes de comunicación y proporcionan la mejor imagen de tu empresa. Para que el proceso funcione con éxito, se requieren tres elementos básicos:

1. El **calor** es necesario para activar el adhesivo.
2. La **presión** es necesaria para extraer el aire y empujar el adhesivo fundido hacia el sustrato.
3. La **velocidad** es necesaria para tirar de la cartera y del sustrato hacia la plastificadora. También puede utilizarse para elevar o reducir el efecto del calor.

### ¿Cómo elegir la cartera correcta?

| Características                     | Flexible | Rígida   | Extrarígida | Ultrarígida |
|-------------------------------------|----------|----------|-------------|-------------|
| Tipo de cartera                     | 150 mic. | 250 mic. | 350 mic.    | 500 mic.    |
| Uso limitado o manipulación         | ✓ ✓ ✓    | ✓        |             |             |
| Uso frecuente como referencia       |          | ✓ ✓ ✓    | ✓ ✓         |             |
| Empleo medio o intensivo            |          | ✓ ✓      | ✓ ✓ ✓       | ✓ ✓         |
| Manipulación frecuente y de calidad |          | ✓        | ✓ ✓         | ✓ ✓ ✓       |

✓ Adecuada    ✓ ✓ Especialmente adecuada    ✓ ✓ ✓ Ideal

## PLASTIFICACIÓN POR CALOR



### A. Plastificadora Arc A4

Plastificadora formato A4. Ideal para uso ocasional. Velocidad de plastificación de 30 cm. por minuto. Sistema anti-atascos. Apagado automático. Incluye kit de plastificación para 10 documentos. Dimensiones: 35,9 x 6,2 x 11,3 cm.

| Código  | Formato | Fundas    | €     |
|---------|---------|-----------|-------|
| F424148 | A4      | 80 micras | 38,18 |



### B. Plastificadora L125

Plastificadora ideal para hogar y pequeña oficina. Uso ocasional. Incluye kit de inicio para 10 documentos. Apagado automático después de 30 minutos de inactividad. Indicador luminoso para alertar de que está lista para su uso. **A4:** Dimensiones: 35,5 x 6,6 x 15,8 cm. Peso: 1,3 kg. **A3:** Dimensiones: 45 x 6,5 x 15 cm. Peso: 1,8 kg.

| Código  | Formato | Fundas     | €     |
|---------|---------|------------|-------|
| F364125 | A4      | 125 micras | 41,56 |
| F364126 | A3      | 125 micras | 62,73 |



### C. Plastificadora Inspire+

Plastificadora ligera y compacta ideal para uso doméstico y profesional ocasional. **A4:** Dimensiones: 35 x 6 x 12,5 cm. Peso: 1,3 kg. **A3:** Dimensiones: 44 x 6 x 12,5 cm. Peso: 1,7 kg.

| Código  | Formato | Fundas    | €     |
|---------|---------|-----------|-------|
| F241449 | A4      | 80 micras | 36,72 |
| F241448 | A3      | 80 micras | 51,00 |



### D. Plastificadora Lunar

Tiempo de calentamiento: 6 minutos. Uso ocasional. Dimensiones: 43 x 19 x 15 cm. Peso: 1,5 kg. Mecanismo de liberación de atascos.

| Código  | Formato | Fundas    | €     |
|---------|---------|-----------|-------|
| F257071 | A4      | 80 micras | 47,88 |
| F257070 | A3      | 80 micras | 61,60 |



### E. Plastificadora Lunar+

Plastificadora para uso ocasional para uso doméstico o pequeña oficina. Sistema automático de liberación de atascos. **A4:** Dimensiones: 40 x 10,9 x 15,8 cm. Peso: 1,1 kg. **A3:** Dimensiones: 49,3 x 10,6 x 16 cm. Peso: 1,5 kg.

| Código  | Formato | Fundas     | €     |
|---------|---------|------------|-------|
| F364127 | A4      | 125 micras | 56,71 |
| F364129 | A3      | 125 micras | 74,93 |



### F. Plastificadora iLAM Home Office / Office

Plastificadora formato A4. Dimensiones: 37 x 7,6 x 12,8 cm. Peso: 1,3 kg. **Home:** Tiempo de calentamiento: 3 minutos. Plastificación por hoja: 45 segundos. **Office:** Tiempo de calentamiento: 1 minuto. Plastificación por hoja: 30 segundos.

| Código  | Color  | Modelo      | Form. | Fund.  | €     |
|---------|--------|-------------|-------|--------|-------|
| F269108 | Gris   | Home Office | A4    | 125 m. | 75,38 |
| F338517 | Blanco | Office      | A4    | 125 m. | 89,27 |



### A. Plastificadora Fusion 1100L

Plastificadora formato A3. Ideal para hogar o pequeña oficina. Uso ocasional. Apagado automático. Tiempo de calentamiento: 3 minutos. Dimensiones: 46,5 x 8,2 x 10 cm. Peso: 1,7 kg.

| Código   | Formato | Fundas     | €      |
|----------|---------|------------|--------|
| F2657143 | A3      | 125 micras | 106,07 |



### B. Plastificadora Saturn 3i

Plastificadora para uso frecuente en pequeña empresa. Tiempo de calentamiento: 1 minuto. Sistema de retroceso para evitar que las fundas mal alimentadas generen atascos. Incluye kit de plastificación para 10 documentos. **A4:** Dimensiones: 43,6 x 10,4 x 13,9 cm. Peso: 1,9 kg. **A3:** Dimensiones: 53,1 x 10,4 x 14,6 cm. Peso: 2,3 kg.

| Código  | Formato | Fundas     | €      |
|---------|---------|------------|--------|
| F266566 | A4      | 125 micras | 118,82 |
| F261928 | A3      | 125 micras | 155,14 |



### C. Plastificadora Fusion 3000L

Plastificadora formato A3. Ideal para el usuario frecuente doméstico o de oficina. Plastifica 17 carteras en 10 minutos. Liberación manual. Alerta sonora de finalización. Dimensiones: 48 x 10 x 11,5 cm.

| Código  | Formato | Fundas     | €      |
|---------|---------|------------|--------|
| F257145 | A3      | 125 micras | 115,66 |



### D. Plastificadora Fusion 3100L

Plastificadora formato A3. Ideal para el usuario frecuente doméstico o de oficina. Plastifica 26 carteras en 10 minutos. Liberación manual. Alerta sonora de finalización. Dimensiones: 50,1 x 9,7 x 14,6 cm. Peso: 2,7 kg.

| Código  | Formato | Fundas     | €      |
|---------|---------|------------|--------|
| F257147 | A3      | 175 micras | 196,82 |



### E. Plastificadora iLAM Office Pro

Plastificadora formato A3. Tiempo de calentamiento: 1 minuto. Plastificación por hoja: 40 segundos. Dimensiones: 49,8 x 11 x 22,1 cm. Peso: 4,55 kg. Panel de configuración táctil. Incluye un kit de iniciación con bolsas.

| Código  | Formato | Fundas     | €      |
|---------|---------|------------|--------|
| F364122 | A3      | 175 micras | 203,86 |



### F. Plastificadora Neptune 3

Plastificadora formato A3 de uso continuo. Detección automática del espesor de la funda. Velocidad de plastificación: 80 cm. por minuto. Tiempo de calentamiento: 1 minuto. Retroceso automático anti atascos. Dimensiones: 57 x 18 x 12,5 cm. Peso: 4,3 kg.

| Código  | Formato | Fundas     | €      |
|---------|---------|------------|--------|
| F259488 | A3      | 175 micras | 267,42 |



### A. Plastificadora Jupiter 2

Plastificadora formato A3. Sistema AutoSense que detecta el grosor de la funda automáticamente. Tiempo de calentamiento: 55 segundos. Velocidad de plastificación: 120 cm. por minuto. Retroceso automático anti atascos. Dimensiones: 53,9 x 12,9 x 20,8 cm. Peso: 6,5 kg.

| Código  | Formato | Fundas     | €      |
|---------|---------|------------|--------|
| F259489 | A3      | 250 micras | 348,20 |



### B. Plastificadora Fusion Plus 6000L

Plastificadora formato A3. Ideal para uso frecuente en entornos con alto volumen de plastificación. Tiempo de calentamiento: 1 minuto. Retroceso automático inteligente para evitar atascos. Dimensiones: 57,8 x 12,1 x 23,5 cm. Peso: 7,7 kg.

| Código  | Formato | Fundas     | €      |
|---------|---------|------------|--------|
| F352719 | A3      | 250 micras | 326,89 |



### C. Plastificadora iLAM Touch 2 Turbo

Plastificadora formato A3. Tiempo de calentamiento: 1 minuto. Velocidad de plastificación: 1,5 m. por minuto. Bajo consumo energético. Retroceso automático anti atascos. Dimensiones: 48,2 x 12,5 x 40 cm. Peso: 8,2 kg.

| Código  | Formato | Fundas     | €      |
|---------|---------|------------|--------|
| F364123 | A3      | 250 micras | 363,20 |



### D. Plastificadora Voyager

Plastificadora formato A3 ideal para uso intensivo. Libre de atascos. Apagado automático. Tiempo de calentamiento: 4 minutos. Dimensiones: 63 x 16,5 x 22 cm. Peso: 10,5 kg.

| Código  | Formato | Fundas     | €      |
|---------|---------|------------|--------|
| F348304 | A3      | 250 micras | 471,24 |



Bobinas para  
plastificar  
en página 117



### E. Plastificadora automática Foton 30

Plastificadora continua formato A3. Tiempo de calentamiento: 3-4'. Velocidad de plastificación: 65-70 m. por minuto. Alineación del papel mediante alimentación automática, consiguiendo documentos perfectamente plastificados. Dispone de un modo de plastificación manual para papel de mayor gramaje o documentos con formas no estándares. Bajo consumo energético. Se suministra con un cartucho de inicio de 75 micras. Dimensiones: 58 x 25 x 44 cm. Peso: 11,5 kg.

| Código  | Formato | Fundas               | €      |
|---------|---------|----------------------|--------|
| F423177 | A3      | 75, 125 y 250 micras | 746,42 |

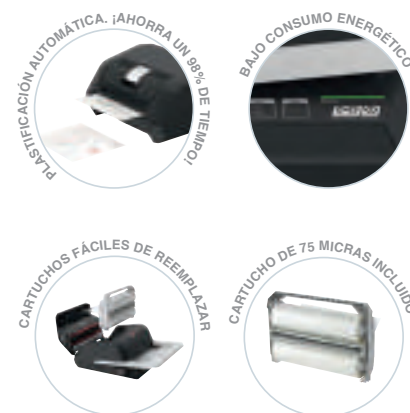

## COMPLEMENTOS PARA PLASTIFICACIÓN

### FUNDAS PARA PLASTIFICAR



Fellowes

#### B. Fundas SuperQuick™ Fellowes

Plastifica un 40% más rápido que con las fundas convencionales gracias al sellado en el lado largo. Compatibles sólo con plastificadoras tamaño A3. Paquete de 100 fundas.

| Código  | Acabado | Espesor    | Formato | €     |
|---------|---------|------------|---------|-------|
| F363815 | Brillo  | 80 micras  | A4      | 12,00 |
| F363814 | Brillo  | 125 micras | A4      | 16,60 |

Fellowes

#### A. Fundas estándar Fellowes

Fundas para plastificar de alta calidad diseñadas para proteger y realzar tus documentos. Las flechas indican la forma correcta de introducción de la funda y desaparecen completamente tras la plastificación. Compatibles con todas las plastificadoras del mercado.

| Código           | Acabado | Formato | Cont.  | €     | Código            | Acabado | Formato        | Cont.  | €     |
|------------------|---------|---------|--------|-------|-------------------|---------|----------------|--------|-------|
| <b>80 Micras</b> |         |         |        |       | <b>125 Micras</b> |         |                |        |       |
| F423667          | Brillo  | A5      | 25 u.  | 2,18  | F363810           | Brillo  | 5,4 x 8,6 cm.  | 100 u. | 1,97  |
| F363816          | Brillo  | A5      | 100 u. | 7,43  | F245354           | Brillo  | 6 x 9 cm.      | 100 u. | 2,26  |
| F423668          | Brillo  | A4      | 25 u.  | 3,76  | F363809           | Brillo  | 6,5 x 9,5 cm.  | 100 u. | 2,43  |
| F254967          | Brillo  | A4      | 100 u. | 11,47 | F268603           | Brillo  | 7,5 x 10,5 cm. | 100 u. | 3,43  |
| F423672          | Mate    | A4      | 25 u.  | 6,76  | F363808           | Brillo  | 8,3 x 11,3 mm. | 100 u. | 4,03  |
| F354113          | Mate    | A4      | 100 u. | 32,49 | F363807           | Brillo  | A6             | 100 u. | 6,23  |
| F423669          | Brillo  | A3      | 25 u.  | 7,69  | F363806           | Brillo  | A5             | 100 u. | 9,23  |
| F260942          | Brillo  | A3      | 100 u. | 21,63 | F423670           | Brillo  | A4             | 25 u.  | 5,20  |
| F423678          | Mate    | A3      | 25 u.  | 13,93 | F245353           | Brillo  | A4             | 100 u. | 15,49 |
| F354112          | Mate    | A3      | 100 u. | 66,49 | F363813           | Mate    | A4             | 100 u. | 43,89 |
|                  |         |         |        |       | F423671           | Brillo  | A3             | 25 u.  | 10,38 |
|                  |         |         |        |       | F353187           | Brillo  | A3             | 100 u. | 33,43 |
|                  |         |         |        |       | F363805           | Mate    | A3             | 100 u. | 88,63 |
|                  |         |         |        |       | <b>175 Micras</b> |         |                |        |       |
|                  |         |         |        |       | F363726           | Brillo  | A4             | 100 u. | 25,46 |
|                  |         |         |        |       | F363811           | Brillo  | A3             | 100 u. | 72,31 |
|                  |         |         |        |       | <b>250 Micras</b> |         |                |        |       |
|                  |         |         |        |       | F363812           | Brillo  | A4             | 100 u. | 53,20 |



Fellowes

#### C. Fundas autoadhesivas Fellowes

Una vez plastificado el documento, despegas el papel posterior de la funda para liberar la parte adhesiva y pégala donde quieras. Ideales para señalizaciones. Compatibles con cualquier marca de plastificadoras.

| Código  | Acabado | Espesor    | Formato | €     |
|---------|---------|------------|---------|-------|
| F363932 | Brillo  | 80 micras  | A4      | 35,77 |
| F264811 | Brillo  | 80 micras  | A3      | 99,11 |
| F267535 | Brillo  | 125 micras | A4      | 47,09 |
| F354352 | Brillo  | 125 micras | A3      | 99,23 |



### A. Fundas estándar GBC

Caja de 100 bolsas de plastificación para plastificar en caliente. Ultratransparentes y brillantes. Resistentes al agua y a las grasas.

| Código  | Formato       | Medidas         | Espesor    | €     |
|---------|---------------|-----------------|------------|-------|
| F241245 | T. de crédito | 5,4 x 8,6 cm.   | 125 micras | 2,85  |
| 367318  | NIF           | 6 x 9 cm.       | 125 micras | 3,95  |
| F241244 | A5            | 15,4 x 21,6 cm. | 125 micras | 10,87 |
| F241243 | A4            | 21,6 x 30,3 cm. | 80 micras  | 11,90 |
| 367316  | A4            | 21,6 x 30,3 cm. | 125 micras | 16,63 |



## BOBINAS PARA PLASTIFICAR



### D. Cartuchos para Foton 30

Cartuchos de film con acabado brillante para la plastificadora Foton 30. Basta con abrir la tapa, levantar y cambiar fácilmente el cartucho. Los sensores detectan automáticamente el grosor del film cuando se carga.

| Código  | Espesor    | Longitud | €     |
|---------|------------|----------|-------|
| F423179 | 75 micras  | 56,4 m.  | 74,71 |
| F423180 | 100 micras | 42,4 m.  | 74,71 |
| F423178 | 125 micras | 34,4 m.  | 74,71 |



### B. Fundas autoadhesivas GBC

Ideales para la señalización semipermanente. Plastifica el documento y posteriormente, despega el papel protector de la cara trasera de la cartera para liberar la parte adhesiva. 125 micras. Pack de 100 carteras.

| Código  | Acabado | Espesor    | Formato | €     |
|---------|---------|------------|---------|-------|
| F256459 | Mate    | 125 micras | A4      | 72,59 |



### C. Fundas A-Series

Fundas de alta calidad diseñadas para proteger y realzar tus documentos. Las flechas que aparecen indican la forma correcta de introducción de la funda, y desaparecen tras la plastificación.

| Código  | Acabado | Espesor    | Formato | €     |
|---------|---------|------------|---------|-------|
| F353188 | Brillo  | 80 micras  | A4      | 8,65  |
| F353189 | Brillo  | 80 micras  | A3      | 17,82 |
| F353190 | Brillo  | 125 micras | A4      | 13,84 |
| F353191 | Brillo  | 125 micras | A3      | 26,57 |



### E. Cartucho de plastificación CS9

Cartucho de plastificación continua para la plastificadora en frío CS9. Marcador de fin de página para saber cuándo se debe cambiar el cartucho. Dimensiones del rollo: 21,5 cm. x 30 m.

| Código  | Espesor   | Medidas          | €     |
|---------|-----------|------------------|-------|
| F240015 | 80 micras | 21,5 cm. x 30 m. | 35,07 |

# Encuadernación

C O N S E J O S P R Á C T I C O S



## Canutillo de plástico

### La forma tradicional de encuadernar.

Existen 3 tipos de canutillos: ProComb (para una fácil encuadernación), Zipcomb (abre y sustituye páginas fácilmente) y estándar.

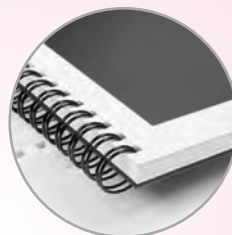
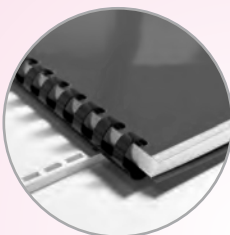

## Wire-o

### La manera profesional de encuadernar.

Lomos de alambre metálico duraderos y robustos, ya sea con 34 o con 21 espirales. Permiten el giro a 360 grados. Cierre seguro, no editable.

## Ibiclick

### La manera editable de encuadernar.

Acabado moderno con el beneficio añadido de la adición o extracción fácil de páginas. Facilita el giro a 360 grados, ideal para el fotocopiado.

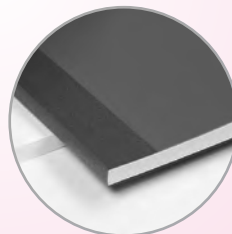
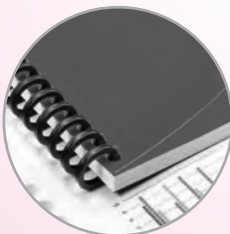

## Térmica

### Encuadernado tipo publicación.

Las páginas se mantienen en posición mediante adhesivo en el interior del lomo. Apilado plano ideal para el envío por correo.

## Por presión

### Encuadernado fácil y rápido.

Sistema de encuadernado con acabado tipo libro. Ensambla por presión, sin necesidad de perforación ni aplicación de calor.

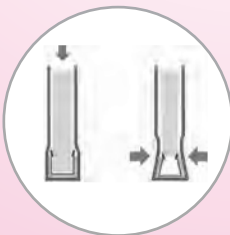

## Espiral metálica

### El sistema líder en España.

Encuadernaciones duraderas con giro de 360° a un coste reducido y con capacidad de hasta 450 hojas. Cuenta con una amplia gama de espirales.

## ENCUADERNACIÓN CON CANUTILLOS DE PLÁSTICO



### A. Encuadernadora CombBind® C110

Encuadernadora para uso moderado en oficinas. Formato A4. Dimensiones: 38 x 9,8 x 13 cm. Peso: 2,6 kg. Encuaderna hasta 195 hojas de 80 g. Guía de tamaño de documento para la elección del canutillo correcto. Ligera y compacta.

| Código  | Cap. perforación | Cap. encuadernado | €      |
|---------|------------------|-------------------|--------|
| F245214 | 12 hojas         | 195 hojas         | 104,27 |

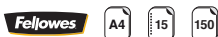

### B. Encuadernadora Star+ 150

Encuadernadora para uso moderado en hogar y pequeña oficina. Formato A4. Dimensiones: 45 x 8 x 28 cm. Peso: 4,3 kg. Encuaderna hasta 150 hojas de 80 g. con un canutillo de 19 mm. Palanca ergonómica de perforación integrada en la base.

| Código  | Cap. perforación | Cap. encuadernado | €      |
|---------|------------------|-------------------|--------|
| F257049 | 15 hojas         | 150 hojas         | 120,48 |



### C. Encuadernadora Pulsar+ 300

Encuadernadora para uso frecuente en pequeña empresa. Formato A4. Dimensiones: 44,9 x 13 x 36,8 cm. Peso: 6,9 kg. Encuaderna hasta 300 hojas de 80 g. con un canutillo de 19 mm. Kit de encuadernación incluido para 10 documentos.

| Código  | Cap. perforación | Cap. encuadernado | €      |
|---------|------------------|-------------------|--------|
| F257060 | 20 hojas         | 300 hojas         | 199,91 |



### D. Encuadernadora Pulsar-E 300

Encuadernadora eléctrica para uso frecuente en pequeña empresa. Formato A4. Dimensiones: 49 x 13 x 39 cm. Peso: 9,5 kg. Encuaderna hasta 300 hojas de 80 g. con un canutillo de 38 mm. Bandeja de almacenamiento y guía de medición.

| Código  | Cap. perforación | Cap. encuadernado | €      |
|---------|------------------|-------------------|--------|
| F257059 | 20 hojas         | 300 hojas         | 337,36 |



### E. Encuadernadora C150Pro

Encuadernadora robusta y resistente para uso profesional. Formato A4. Dimensiones: 39 x 21 x 30 cm. Peso: 7,7 kg. Encuaderna hasta 450 hojas de 80 g. Tamaño de canutillo máximo: 51 mm.

| Código  | Cap. perforación | Cap. encuadernado | €      |
|---------|------------------|-------------------|--------|
| F241389 | 20 hojas         | 450 hojas         | 338,58 |



### F. Encuadernadora Galaxy 500

Encuadernadora para uso frecuente y profesional. Formato A4 y A5. Dimensiones: 53 x 16,5 x 45 cm. Peso: 10,5 kg. Encuaderna hasta 500 hojas de 80 g. con un canutillo de 51 mm. Unidad de encuadernación extraíble para uso de múltiples usuarios

| Código  | Cap. perforación | Cap. encuadernado | €      |
|---------|------------------|-------------------|--------|
| F257051 | 28 hojas         | 500 hojas         | 379,52 |





### A. Encuadernadora C250Pro

Encuadernadora para uso frecuente. Formato A4. Dimensiones: 41,5 x 22,5 x 30,5 cm. Peso: 10,6 kg. Encuaderna hasta 450 hojas de 80 g. Canutillo máximo: 51 mm. Los 21 punzones selectores y la profundidad ajustable al margen ofrecen flexibilidad para encuadernar diferentes formatos.

| Código  | Cap. perforación | Cap. encuadernado | €      |
|---------|------------------|-------------------|--------|
| F241390 | 20 hojas         | 450 hojas         | 428,00 |

## ENCUADERNACIÓN CON ESPIRAL METÁLICA



### B. Encuadernadora MC10

Encuadernadora para uso esporádico. Formato A4. Dimensiones: 45,5 x 18,5 x 43,5 cm. Peso: 10,1 kg. Encuaderna hasta 450 hojas de 80 g. Asa ergonómica, ajuste lateral y taladro limpio y sencillo. Base metálica robusta y estable. Alicates de doblado y corte incluidos.

| Código  | Cap. perforación | Cap. encuadernado | €      |
|---------|------------------|-------------------|--------|
| F241156 | 10 hojas         | 450 hojas         | 126,00 |



### C. Encuadernadora Metal 25

Encuadernadora para uso ocasional. Formato A4. Dimensiones: 38 x 14 x 25 cm. Peso: 3,5 kg. Encuaderna hasta 480 hojas de 80 g. con una espiral de 50 mm. de paso 5:1. Base metálica para mayor resistencia y estabilidad. Incluye alicates.

| Código  | Cap. perforación | Cap. encuadernado | €      |
|---------|------------------|-------------------|--------|
| F257056 | 10 hojas         | 480 hojas         | 143,98 |



### D. Encuadernadora Metal 50

Encuadernadora para uso moderado. Formato A4. Dimensiones: 38,5 x 14 x 25 cm. Peso: 4,3 kg. Encuaderna hasta 450 hojas de 80 g. con una espiral de 50 mm. de paso 5:1. Incluye alicates para doblar y cortar espirales.

| Código  | Cap. perforación | Cap. encuadernado | €      |
|---------|------------------|-------------------|--------|
| F257057 | 12 hojas         | 450 hojas         | 156,37 |



### E. Encuadernadora Metal 100

Encuadernadora para uso continuo. Formato A4. Dimensiones: 40 x 19 x 40 cm. Peso: 8,8 kg. Encuaderna hasta 450 hojas de 80 g. con una espiral de 50 mm. de paso 5:1. Incluye alicates para doblar y cortar espirales.

| Código  | Cap. perforación | Cap. encuadernado | €      |
|---------|------------------|-------------------|--------|
| F257058 | 20 hojas         | 450 hojas         | 333,51 |



### F. Encuadernadora P59

Encuadernadora para uso moderado. Formato A4. Dimensiones: 40,5 x 19 x 30,5 cm. Peso: 9,6 kg. Encuaderna hasta 450 hojas de 80 g. Agujero sobredimensionado de 3,23 mm. para facilitar la inserción del espiral metálico. Alicates de doblado y corte incluidos.

| Código  | Cap. perforación | Cap. encuadernado | €      |
|---------|------------------|-------------------|--------|
| F241397 | 15 hojas         | 450 hojas         | 366,67 |



### A. Encuadernadora Metal E 200R

Encuadernadora eléctrica para uso intensivo. Formato A4. Dimensiones: 40 x 38 x 23 cm. Peso: 16,5 kg. Encuaderna hasta 450 hojas de 80 g. con una espiral de 50 mm. Incluye alicates para doblar y cortar espirales.

| Código  | Cap. perforación | Cap. encuadernado | €       |
|---------|------------------|-------------------|---------|
| F257053 | 20 hojas         | 450 hojas         | 1463,50 |



### B. Encuadernadora EP59

Encuadernadora eléctrica para uso intensivo. Formato A4. Dimensiones: 42 x 29,5 x 38,5 cm. Peso: 22,8 kg. Encuaderna hasta 450 hojas de 80 g. con una espiral de 50 mm. Incluye alicates para doblar y cortar espirales.

| Código  | Cap. perforación | Cap. encuadernado | €       |
|---------|------------------|-------------------|---------|
| F256476 | 18 hojas         | 450 hojas         | 2180,24 |

## ENCUADERNACIÓN MULTIFUNCIÓN



### C. Encuadernadora 420

Encuadernadora robusta y versátil para uso intensivo en oficinas. Formato A4. Dimensiones: 52 x 18 x 51 cm. Peso: 12,5 kg. Encuaderna hasta 450 hojas de 80 g. con una espiral de 51 mm.

| Código  | Cap. perforación | Cap. encuadernado | €      |
|---------|------------------|-------------------|--------|
| F241400 | 20 hojas         | 450 hojas         | 783,55 |

## ENCUADERNACIÓN WIRE-O



### D. Encuadernadora W15

Encuadernadora para uso moderado en pequeña oficina. Formato A4. Dimensiones: 43,5 x 14,3 x 41 cm. Peso: 7,6 kg. Encuaderna hasta 125 hojas de 80 g. con wire de 14 mm. Con asa para facilitar en transporte de la encuadernadora.

| Código  | Cap. perforación | Cap. encuadernado | €      |
|---------|------------------|-------------------|--------|
| F241402 | 15 hojas         | 125 hojas         | 282,07 |

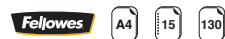
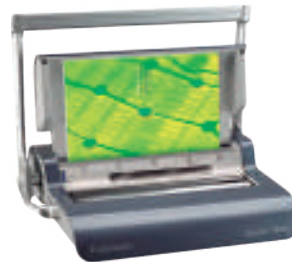

### E. Encuadernadora Quasar Wire

Encuadernadora para uso profesional. Formato A4. Dimensiones: 46 x 13 x 41 cm. Peso: 7,4 kg. Encuaderna hasta 130 hojas de 80 g. con wire de paso 3:1 de 14 mm. Palanca de taladro de gran tamaño. Fabricada en acero.

| Código  | Cap. perforación | Cap. encuadernado | €      |
|---------|------------------|-------------------|--------|
| F257061 | 15 hojas         | 130 hojas         | 299,45 |



### F. Encuadernadora Galaxy Wire

Encuadernadora para uso profesional. Formato A4. Dimensiones: 46 x 13 x 41 cm. Peso: 7,4 kg. Encuaderna hasta 130 hojas de 80 g. con wire de paso 3:1 de 14 mm. Palanca de taladro de gran tamaño. Fabricada en acero.

| Código  | Cap. perforación | Cap. encuadernado | €      |
|---------|------------------|-------------------|--------|
| F244071 | 15 hojas         | 130 hojas         | 598,02 |

## ENCUADERNACIÓN TÉRMICA



Fellowes A4 300

### A. Encuadernadora térmica Helios 30

Encuadernadora con sistema de seguridad que evita que el usuario toque la placa calorífica. Calentamiento de 4 minutos. Apagado automático. Dimensiones: 57,1 x 33 x 13,9 cm. Peso: 3,6 kg.

| Código  | Cap. encuadernado | €      |
|---------|-------------------|--------|
| F257052 | 300 hojas         | 153,33 |



CBC Work.Finished. A4 400

### B. Encuadernadora térmica T400

Encuadernadora que cuenta con señales visuales y de audio. Formato A4. Dimensiones: 37 x 10 x 22 cm. Peso: 1,9 kg. Encuaderna hasta 400 hojas. Con bandeja de enfriamiento.

| Código  | Cap. encuadernado | €      |
|---------|-------------------|--------|
| F241157 | 400 hojas         | 169,32 |

## ENCUADERNACIÓN POR PRESIÓN



LEITZ A4 280

### C. Encuadernadora ImpressBIND 280

Encuadernadora rápida y sencilla. Formato A4. Dimensiones: 56 x 16 x 47 cm. Peso: 22,8 kg. Encuaderna hasta 280 hojas. Posibilidad de desenquadrar para intercambiar páginas.

| Código  | Cap. encuadernado | €      |
|---------|-------------------|--------|
| F244406 | 280 hojas         | 551,17 |

## COMPLEMENTOS PARA ENCUADERNACIÓN

### CANUTILLOS Y ESPIRALES

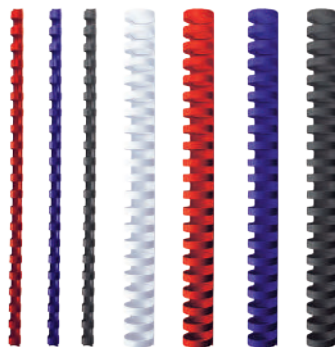

Fellowes

### D. Canutillos de PVC

Da a cualquier documento un acabado profesional. Máxima calidad y durabilidad en la encuadernación. Aptos para cualquier encuadernadora de canutillo de plástico de 21 anillas.

| Lomo        | Caja   | Negro   | Blanco  | Azul    | Rojo    | €     |
|-------------|--------|---------|---------|---------|---------|-------|
| 6 mm.       | 100 u. | F264964 | F363635 | F363638 | F363640 | 3,54  |
| 6 mm.       | 25 u.  | F363689 | F363697 | F363698 | F363699 | 1,43  |
| 8 mm.       | 100 u. | F264965 | F363641 | F363642 | F363643 | 4,31  |
| 8 mm.       | 25 u.  | F363700 | F363701 | F363702 | F363703 | 1,94  |
| 10 mm.      | 100 u. | F264962 | F363646 | F363648 | F363649 | 5,06  |
| 10 mm.      | 25 u.  | F363704 | F363705 | F363706 | F363707 | 2,31  |
| 12 mm.      | 100 u. | F264963 | F363651 | F363652 | F363653 | 7,91  |
| 12 mm.      | 25 u.  | F363708 | F363709 | F363710 | F363711 | 3,31  |
| 14 mm.      | 100 u. | F363654 | F363655 | F363658 | F363660 | 9,00  |
| 14 mm.      | 25 u.  | F363712 | F363713 | -       | -       | 5,60  |
| 16 mm.      | 100 u. | F363665 | F363666 | F363667 | F363668 | 11,71 |
| 16 mm.      | 25 u.  | F363714 | F363715 | -       | -       | 5,60  |
| 19 mm.      | 100 u. | F363670 | F363671 | -       | -       | 14,11 |
| 22 mm.      | 50 u.  | F363672 | F363673 | F363674 | -       | 10,31 |
| 25 mm.      | 50 u.  | F363675 | F363676 | F363677 | -       | 12,06 |
| 28 mm.      | 50 u.  | F363678 | F363679 | -       | -       | 16,31 |
| 32 mm. oval | 50 u.  | F363680 | F363681 | -       | -       | 16,74 |
| 38 mm. oval | 50 u.  | F363682 | F363683 | -       | -       | 17,77 |
| 45 mm. oval | 50 u.  | F363685 | F363686 | -       | -       | 19,09 |
| 51 mm. oval | 50 u.  | F363687 | F363688 | -       | -       | 24,40 |

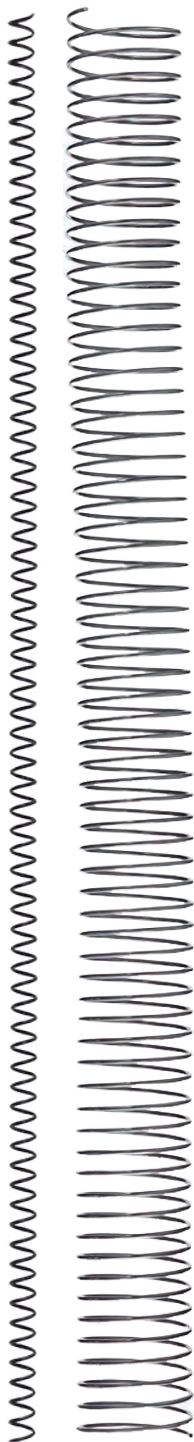

**Felloses**

### A. Espirales metálicas

Espirales metálicas para encuadernación, válidas para máquinas de espiral paso 5:1. La encuadernación con espiral permite una apertura de documento de 360° para una fácil consulta y fotocopiado.

| Lomo   | Caja   | Negro   | €     | Plata   | €     | Bianco  | €     |
|--------|--------|---------|-------|---------|-------|---------|-------|
| 6 mm.  | 100 u. | F353196 | 7,91  | F363489 | 14,03 | F363488 | 7,91  |
| 6 mm.  | 25 u.  | F363546 | 5,83  | -       | -     | -       | -     |
| 8 mm.  | 100 u. | F353197 | 9,46  | F363491 | 16,34 | F363490 | 9,46  |
| 8 mm.  | 25 u.  | F363547 | 6,83  | -       | -     | -       | -     |
| 10 mm. | 100 u. | F353198 | 11,60 | F363493 | 20,35 | F363492 | 11,60 |
| 10 mm. | 25 u.  | F363548 | 7,66  | -       | -     | -       | -     |
| 12 mm. | 100 u. | F353199 | 13,60 | F363495 | 24,28 | F363494 | 13,60 |
| 12 mm. | 25 u.  | F363549 | 9,71  | -       | -     | -       | -     |
| 14 mm. | 100 u. | F353200 | 16,60 | F363497 | 26,36 | F363496 | 16,60 |
| 14 mm. | 25 u.  | F363550 | 10,43 | -       | -     | -       | -     |
| 16 mm. | 100 u. | F353201 | 22,63 | F363499 | 37,16 | F363498 | 23,29 |
| 16 mm. | 25 u.  | F363551 | 11,63 | -       | -     | -       | -     |
| 18 mm. | 100 u. | F353202 | 25,94 | F363500 | 42,67 | F352494 | 25,94 |
| 20 mm. | 100 u. | F353203 | 27,83 | F363502 | 47,97 | F363501 | 27,83 |
| 22 mm. | 100 u. | F353204 | 30,46 | F363504 | 52,77 | F363503 | 30,46 |
| 24 mm. | 100 u. | F353205 | 33,31 | F363506 | 55,99 | F363505 | 33,31 |
| 26 mm. | 50 u.  | F363507 | 17,94 | F363509 | 29,58 | F363508 | 17,94 |
| 28 mm. | 50 u.  | F363510 | 19,57 | F363512 | 20,09 | F363511 | 19,57 |
| 30 mm. | 50 u.  | F352495 | 21,40 | F363514 | 36,58 | F363513 | 21,40 |
| 32 mm. | 50 u.  | F363515 | 22,49 | F363517 | 42,00 | F363516 | 22,49 |
| 34 mm. | 50 u.  | F363518 | 23,17 | F363520 | 43,64 | F363519 | 23,17 |
| 36 mm. | 25 u.  | F363521 | 11,09 | F363523 | 23,66 | F363522 | 11,09 |
| 38 mm. | 25 u.  | F355974 | 12,49 | F363525 | 25,60 | F363524 | 12,49 |
| 40 mm. | 25 u.  | F363526 | 13,91 | F363528 | 26,89 | F363527 | 13,91 |
| 42 mm. | 25 u.  | F363529 | 18,43 | F363531 | 33,83 | F363530 | 18,43 |
| 44 mm. | 25 u.  | F363532 | 20,09 | F363534 | 39,68 | F363533 | 20,09 |
| 46 mm. | 25 u.  | F363535 | 21,84 | -       | -     | F363536 | 21,84 |
| 48 mm. | 25 u.  | F363538 | 27,87 | -       | -     | F363539 | 27,87 |
| 50 mm. | 25 u.  | F363541 | 28,96 | -       | -     | F363542 | 28,96 |

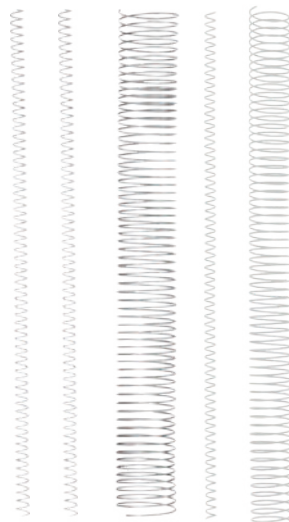

**GBC** Work. Finished.

### B. Espirales de plástico

Caja de 100 espirales. Paso 4:1. Fabricadas en polipropileno reciclable. Pueden enviarse por correo evitando inspecciones realizadas por los detectores de metales.

| Código  | Lomo   | Capacidad hojas 80 gr. | €     |
|---------|--------|------------------------|-------|
| F256465 | 6 mm.  | 30                     | 13,50 |
| F256466 | 8 mm.  | 45                     | 16,99 |
| F256462 | 10 mm. | 70                     | 26,26 |
| F256463 | 12 mm. | 85                     | 30,49 |
| F256464 | 14 mm. | 110                    | 36,65 |

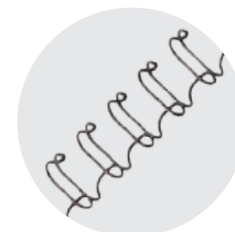

**Felloses**

### C. Canutillo wire-o

Da a tus encuadernaciones un acabado con estilo, durabilidad y alta calidad. Permite una total apertura del documento, facilidad de leer y fotocopiar. Caja de 100 unidades.

| Lomo   | Negro   | Plata   | Bianco  | €     |
|--------|---------|---------|---------|-------|
| 6 mm.  | F363746 | F363748 | F363747 | 16,46 |
| 8 mm.  | F363749 | F363751 | F363750 | 22,57 |
| 10 mm. | F363752 | F363754 | F363753 | 24,54 |
| 12 mm. | F363755 | F363760 | F363756 | 32,54 |
| 14 mm. | F363757 | F363759 | F363758 | 40,17 |

## CUBIERTAS PARA ENCUADERNAR



**Fellowes**

### A. Cubiertas de polipropileno

Portadas para encuadernar formato A4. Fabricadas en polipropileno para obtener los mejores resultados. Ideales tanto para portadas como contraportadas. Apts para cualquier tipo de encuadernadora excepto para encuadernadoras térmicas. Disponibles en tres colores.

| Micras | Transparente | Negro   | Azul    | Contenido | €     |
|--------|--------------|---------|---------|-----------|-------|
| 280    | F363762      | F363763 | F363764 | 100 u.    | 24,60 |
| 500    | F353194      | F352780 | F353195 | 100 u.    | 22,15 |
| 700    | F363765      | F363766 | F363767 | 50 u.     | 19,31 |



**Fellowes**

### C. Cubiertas de PVC

Portadas en PVC muy resistente adecuadas para cualquier encuadernadora de wire-o, canutillo y espiral. Pack de 100 unidades.



| Código              | Color    | Micras | Formato | €     | Código        | Color    | Micras | Formato | €     |
|---------------------|----------|--------|---------|-------|---------------|----------|--------|---------|-------|
| <b>Translúcidas</b> |          |        |         |       | <b>Opacas</b> |          |        |         |       |
| F363791             | Cristal  | 150    | A4      | 9,00  | F363800       | Azul     | 180    | A4      | 13,70 |
| F353192             | Cristal  | 180    | A4      | 10,34 | F363801       | Rojo     | 180    | A4      | 13,70 |
| F363796             | Cristal  | 200    | A4      | 11,50 | F363802       | Verde    | 180    | A4      | 13,70 |
| F363797             | Cristal  | 240    | A4      | 13,86 | F260500       | Negro    | 180    | A4      | 13,70 |
| F363798             | Cristal  | 300    | A4      | 18,54 | F352496       | Gris     | 180    | A4      | 13,70 |
| F363799             | Cristal  | 200    | A3      | 28,27 | F363803       | Blanco   | 180    | A4      | 13,70 |
| F353193             | Azul     | 180    | A4      | 14,71 | F363804       | Amarillo | 180    | A4      | 13,70 |
| F363792             | Rojo     | 180    | A4      | 14,71 |               |          |        |         |       |
| F363793             | Verde    | 180    | A4      | 14,71 |               |          |        |         |       |
| F363794             | Ahumado  | 180    | A4      | 14,71 |               |          |        |         |       |
| F363795             | Amarillo | 180    | A4      | 14,71 |               |          |        |         |       |



**GBC** Work. Finished.

### B. Cubiertas de polipropileno PolyClearView™

Cubiertas resistentes para personalizar tus presentaciones y dar rienda suelta a la creatividad.

| Micras            | Trans. | Negro  | Cont.  | €     |
|-------------------|--------|--------|--------|-------|
| <b>Formato A4</b> |        |        |        |       |
| 300               | 367710 | 367711 | 100 u. | 14,60 |
| 500               | 367715 | 367716 | 100 u. | 17,82 |
| 800               | 367720 | 367721 | 50 u.  | 18,29 |
| <b>Formato A3</b> |        |        |        |       |
| 500               | 367401 | 367400 | 100 u. | 54,42 |



**GBC** Work. Finished.

### D. Cubiertas de PVC HiClear™

Paquete de 100 cubiertas ideales para personalizar documentos. PVC transparente.

| Código  | Formato | Micras | €     |
|---------|---------|--------|-------|
| F241335 | A4      | 150    | 12,64 |
| F241268 | A4      | 180    | 11,20 |
| 367402  | A3      | 180    | 31,97 |



### A. Cubiertas de cartulina Cover Colour

Portadas para encuadernar. Cartulina con aspecto de tela y reverso blanco. Formato A4. Ideales para encuadernación y cubiertas de dossiers. Presentadas en paquetes de 50 cubiertas.

| Código  | Color | Gramos | €     |
|---------|-------|--------|-------|
| F346712 | Negro | 300    | 17,61 |
| F346711 | Azul  | 300    | 17,61 |

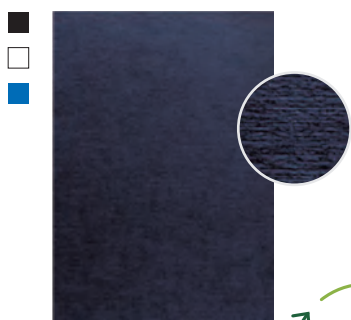

### C. Cubiertas de cartón tela Linen

Portada en acabado cartón tela perfecta para utilizar como contraportada de un documento. 100% cartón reciclado de 250 g. Paquete de 100 u.

| Código  | Color  | Gramos | €     |
|---------|--------|--------|-------|
| F363784 | Negro  | 250    | 20,40 |
| F363785 | Blanco | 250    | 20,40 |
| F363786 | Azul   | 250    | 20,40 |

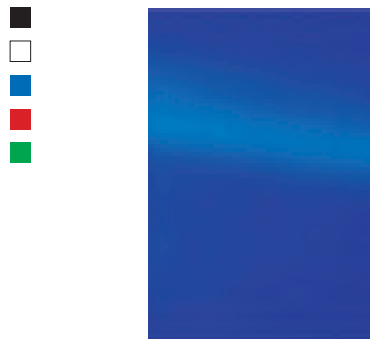

### B. Cubiertas de cartulina Chromolux

Cartulinas de alto brillo ideales para utilizar como contraportada de un documento y dar un acabado profesional de primera calidad. Pack de 100 u.

| Código  | Color  | Gramos | €     |
|---------|--------|--------|-------|
| F356467 | Negro  | 250    | 13,06 |
| F363768 | Blanco | 250    | 13,06 |
| F265194 | Azul   | 250    | 13,06 |
| F265195 | Rojo   | 250    | 13,06 |
| F363769 | Verde  | 250    | 13,06 |



### D. Cubiertas de cartón símil piel

Perfectas para utilizar como contraportada. Aptas para cualquier tipo de encuadernadora excepto para encuadernadoras térmicas. Pack de 50 u.

| Código  | Color | Gramos | Formato | €     |
|---------|-------|--------|---------|-------|
| F262088 | Negro | 750    | A4      | 24,15 |
| F356469 | Negro | 750    | A3      | 39,29 |
| F363787 | Azul  | 750    | A4      | 24,06 |
| F363789 | Rojo  | 750    | A4      | 24,06 |
| F363788 | Verde | 750    | A4      | 24,06 |
| F363790 | Gris  | 750    | A4      | 24,06 |



### E. Cubiertas de cartulina símil piel

Ideal para utilizar como contraportada de un documento y dar un acabado profesional de primera calidad. Acabado en símil piel. 100% cartón reciclable de 250 g. Fabricadas en cartón reciclado según la Certificación FSC Mixto, que garantiza la gestión responsable de los bosques. Paquetes de 100 unidades.

| Código  | Color        | Formato | €     |
|---------|--------------|---------|-------|
| F251555 | Negro        | A4      | 12,63 |
| F363782 | Negro        | A3      | 31,69 |
| F363778 | Gris         | A4      | 12,63 |
| F251557 | Blanco       | A4      | 12,63 |
| F363776 | Marfil       | A4      | 12,63 |
| F363783 | Marfil       | A3      | 31,69 |
| F363775 | Azul         | A4      | 12,63 |
| F363779 | Azul celeste | A4      | 12,63 |
| F263698 | Rojo         | A4      | 12,63 |
| F363781 | Rojo oscuro  | A4      | 12,63 |
| F363777 | Amarillo     | A4      | 12,63 |
| F363780 | Verde oscuro | A4      | 12,63 |

# ¿EN QUÉ CONSISTE LA ENCUADERNACIÓN IMPRESSBIND?



## 1. AJUSTA

Ajusta la encuadernadora al número de hojas que quieras encuadernar.



## 2. COLOCA

Coloca las hojas dentro de la cubierta Impressbind adecuada.



## 3. PRESIONA

Sitúa la cubierta dentro de la ranura de la encuadernadora y presiona para fijar las hojas.



### B. Cubiertas flexibles ImpressBind

Cubierta transparente fabricada en PET y dorso de cartón de 220 g. con acabado lino. Para encuadernar hasta 140 hojas. Caja de 10 unidades.

| Hojas     | Lomo     | Negro   | Azul    | €     |
|-----------|----------|---------|---------|-------|
| 15 - 30   | 3,5 mm.  | 367203  | F244333 | 24,81 |
| 36 - 70   | 7 mm.    | F244344 | F244334 | 26,27 |
| 71 - 105  | 10,5 mm. | F244342 | F244329 | 27,92 |
| 106 - 140 | 14 mm.   | F244332 | F244331 | 28,91 |

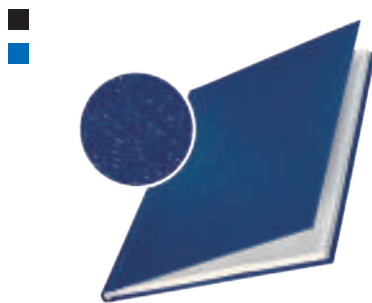

### C. Cubiertas rígidas ImpressBind

Tapas rígidas de cartón de 1,75 mm. tipo libro y con acabado lino. Para encuadernar de 15 a 280 hojas. Caja de 10 unidades.

| Hojas     | Lomo     | Negro   | Azul    | €     |
|-----------|----------|---------|---------|-------|
| 15 - 35   | 3,5 mm.  | F244355 | F244354 | 42,40 |
| 36 - 70   | 7 mm.    | F244353 | F244351 | 43,06 |
| 71 - 105  | 10,5 mm. | F240524 | F244327 | 44,21 |
| 106 - 140 | 14 mm.   | F244324 | F244322 | 46,20 |
| 141 - 175 | 17,5 mm. | F244326 | F244325 | 55,53 |
| 176 - 210 | 21 mm.   | F244350 | F244349 | 56,05 |
| 211 - 245 | 24,5 mm. | F244347 | F244345 | 56,80 |
| 246 - 280 | 28 mm.   | F244348 | F244346 | 56,84 |



### A. Carpetas térmicas símil - piel

Caja de 100 carpetas de PVC con portada transparente de 150 micras y contraportada en cartulina símil piel de 250 g. Formato A4, color blanco.

| Código  | Lomo  | €     |
|---------|-------|-------|
| F241286 | 3 mm. | 69,85 |
| F241285 | 4 mm. | 69,85 |
| F241287 | 6 mm. | 70,69 |

### ACCESORIOS Y HERRAMIENTAS PARA ENCUADERNACIÓN



### D. Alicates de corte y doblado

Alicates de corte y doblado para espirales metálicas. Asegura que los documentos no se salgan de la espiral doblando los extremos. Cabezal reforzado para una mayor facilidad de uso. Longitud de 13 cm.

| Código  | €     |
|---------|-------|
| F417132 | 29,13 |

# ★ PIZARRAS ★

## y audiovisuales

PIZARRA COLECCIÓN NATURAL ROCADA  
Página 133



- 129 Pizarras de caballete
- 130 Soportes para pizarras de caballete
- 130 Pizarras móviles
- 132 Soportes para pizarras móviles
- 133 Pizarras verdes
- 133 Pizarras blancas
- 135 Pizarras de cristal
- 136 Pizarras especiales
- 136 Con formas
- 136 Modulares
- 137 Pizarras de corcho
- 137 Pizarras tapizadas

- 138 Pizarras mixtas
- 138 Plannings y complementos
- 140 Vitrinas
- 140 Para interior
- 142 Para exterior
- 142 Complementos para pizarras
- 142 Blocs
- 143 Tizas
- 143 Portatizas
- 144 Rotuladores
- 145 Borradores

- 146 Porta rotuladores
- 147 Artículos para la limpieza de pizarras
- 147 Imanes
- 149 Chinchetas y agujas
- 149 Kits y otros accesorios para pizarra
- 151 Pantallas de proyección
- 151 Videoproyectores
- 152 Retroproyectores
- 152 Sonido
- 153 Mobiliario audiovisual
- 153 Complementos audiovisuales
- 153 Punteros láser





# PIZARRAS

## TIPOS DE SUPERFICIES

### MELAMINA

Pizarras de superficie no magnética y económicas. Se recomiendan para uso esporádico.



### ACERO VITRIFICADO

Pizarras magnéticas con alta resistencia a las rayaduras. Recomendadas para uso intensivo.

### ESTRATIFICADA

Pizarras de superficie de calidad media. No magnéticas. Recomendadas para uso frecuente.

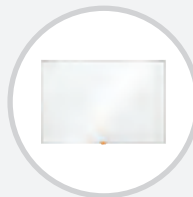
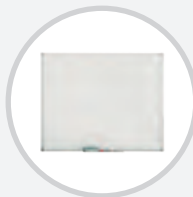

### NANO CLEAN™

Pizarras de acero lacado con mayor resistencia a la abrasión. Para uso diario e intensivo.

### ACERO LACADO

La mejor elección calidad - precio. Resistentes y duraderas. Recomendadas para uso muy frecuente.

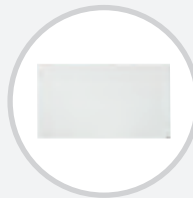
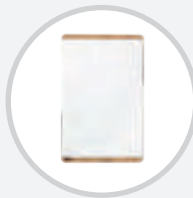

### CRISTAL

Pizarras de calidad superior. Ofrecen un borrado y una duración óptima. Ideales para uso intensivo.

## PIZARRAS DE CABALLETE



**a-series**

### A. Pizarra de caballete A-Series

Pie telescópico para un mejor almacenaje y portabilidad, regulable en altura hasta 188 cm. Ganchos ajustables que permiten el uso de cualquier tamaño de bloc de papel. Incluye portarotuladores. Superficie magnética de escritura: 68 x 105 cm.

| Código  | €     |
|---------|-------|
| F248567 | 69,08 |



**nobo**  
be clear

### B. Pizarra de caballete Basic

Pizarra con superficie de melamina no magnética adecuada para uso ligero. Cuenta con una base de trípode ajustable en altura. Incluye bandeja para accesorios. Dimensiones: 68 x 184 x 68 cm.

| Código  | €     |
|---------|-------|
| F364068 | 70,58 |



**nobo**  
be clear

### C. Pizarra de caballete Classic

Pizarra con superficie magnética de acero pintado adecuada para uso moderado. Patas ajustables en altura que se retraen completamente para guardarlas. Incluye bandeja para accesorios y un rotulador. Dimensiones: 68 x 184 x 68 cm.

| Código  | €      |
|---------|--------|
| F268208 | 112,55 |



**a-series**

### D. Pizarra de caballete extensible

Caballete de superficie magnética. Altura ajustable 188 cm. y pie telescópico regulable. Incluye portarotuladores y 2 brazos laterales. Superficie de escritura: 68 x 105 cm.

| Código  | €      |
|---------|--------|
| F248566 | 114,63 |



**nobo**  
be clear

### E. Pizarra de caballete NanoClean™ extensible

Pizarra de caballete para blocs con marco fino, moderno y discreto que permite aprovechar el máximo espacio del tablero. La bandeja de rotuladores situada bajo el marco no entorpece la escritura. Las patas son ajustables en altura y completamente retráctiles para facilitar el transporte y el almacenamiento. La superficie de la pizarra magnética de acero cuenta con el sistema exclusivo Nano Clean™, que ofrece una mejora del 30% en el borrado en comparación con las pizarras de acero pintado. Dimensiones cerrada: 68,5 x 185 x 68,5 cm.

| Código  | €      |
|---------|--------|
| F241574 | 125,22 |

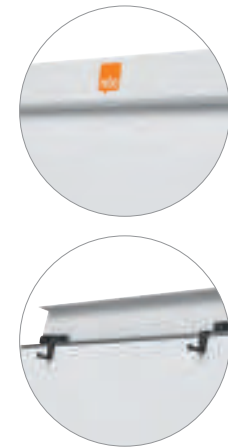



### A. Pizarra de caballete Natural

Pizarra trípode metálica y magnética de gran estabilidad, apta para escritura con rotuladores de borrado en seco. Admite bloc de papel universal. Regulación de altura total. Fácil montaje. Fondo de madera natural. Medida: 69 x 195 cm.

| Código  | €      |
|---------|--------|
| F424016 | 202,51 |

### SOPORTES PARA PIZARRA DE CABALLETE



### B. Trípode portátil ajustable

Trípode universal para pizarras y tableros de anuncios. Con patas telescópicas tubulares. Se extiende desde 1,40 hasta 2 metros. Muy fácil de utilizar y muy estable. Soporta tableros de hasta 120 x 150 cm. Se entrega montado.

| Código  | €      |
|---------|--------|
| F253282 | 118,13 |

## PIZARRAS MÓVILES



### C. Pizarra móvil A-Series

Superficie de escritura metálica lacada de 68 x 105 cm. Es regulable en altura hasta 2 m. Soporte regulable que permite el uso de cualquier bloc de papel. Dispone de 5 ruedas, 3 de ellas bloqueables. Posibilidad de fijar documentos con imanes.

| Código  | €      |
|---------|--------|
| F240659 | 138,39 |



### D. Pizarra móvil NanoClean™

Pizarra móvil magnética de 69 x 190 x 74,5 cm. con superficie de acero lacado y sistema Nano Clean™ que ofrece un nivel superior de borrado. Base móvil de altura ajustable con ruedas de bloqueo. Incluye bandeja para accesorios y rotulador.

| Código  | €      |
|---------|--------|
| F251257 | 180,98 |



### E. Pizarra móvil NanoClean™ extens.

Pizarra magnética con superficie de acero pintado adecuada para uso moderado. Brazos extensibles para mostrar hasta 3 páginas simultáneamente. Base móvil de altura ajustable con ruedas de bloqueo. Incluye un rotulador y un juego de imanes.

| Código  | €      |
|---------|--------|
| F241587 | 251,44 |



### F. Pizarra móvil Evolution RD - 618

Pizarra lacada metálica con ruedas. Se puede utilizar como pizarra o transformarla en mesa auxiliar. Con dos brazos telescópicos con sistema de fijación para el bloc de papel universal y bandeja retráctil. Regulable en altura hasta 200 cm. Total libertad de regulación. Medida: 68 x 104 cm.

| Código  | €      |
|---------|--------|
| F268182 | 279,84 |

# Formas inspiradas en la naturaleza

La colección natural es el resultado de nuestra larga experiencia a través de los años. Estas son nuestras raíces. **Pura simplicidad y equilibrio.**

Natural  
by rocada



FONDO DE MADERA NATURAL



rocada

## A. Pizarra móvil Natural

Pizarra móvil metálica y magnética, apta para escritura con rotuladores de borrado en seco. Nuevo sistema de regulación de altura Touch. Fácil montaje. Fondo de madera natural. Con ruedas para un cómodo desplazamiento. Medida: 69 x 200 cm.

|         |        |
|---------|--------|
| Código  | €      |
| F424017 | 236,26 |

¡CONVERTIBLE EN MESA!



rocada

## B. Pizarra móvil Natural convertible

Pizarra móvil metálica y magnética. Regulable en altura mediante muelles. Su regulación permite usarla como pizarra o mesa. Fácil montaje. Fondo de madera natural. Con ruedas para un cómodo desplazamiento. Medida: 69 x 160 - 200 cm.

|         |        |
|---------|--------|
| Código  | €      |
| F424018 | 317,26 |

PIZARRA NEGRA + PIZARRA BLANCA



rocada

## C. Pizarra móvil Natural Skin Support

Pizarra móvil metálica y magnética. Superficie por un lado de pizarra blanca y por el otro de pizarra negra, ambas para escritura con rotuladores de borrado en seco. Fondo de madera natural. Con ruedas. Medida: 100 x 195 cm.

|         |        |
|---------|--------|
| Código  | €      |
| F424019 | 403,66 |

SOPORTE CON RUEDAS



### A. Pizarra móvil Natural con soporte

Pizarra de doble cara con soporte móvil de cuatro ruedas bloqueables. Fondo de madera con pizarras integradas en ambos lados. Superficie magnética y lavable para el uso de rotuladores borrables. Medida: 34 x 192 cm.

| Código  | €      |
|---------|--------|
| F424023 | 371,26 |

CON DOBLE SUPERFICIE



### B. Pizarra móvil Natural volteable

Pizarra de doble cara con soporte móvil y robusto de cuatro ruedas bloqueables. La pizarra es volteable 360° y puede fijarse en cualquier ángulo. Superficie magnética y lavable. Por un lado pizarra blanca y por el otro tapizado. Medida: 162 x 172 cm.

| Código  | €      |
|---------|--------|
| F424022 | 516,00 |



### C. Pizarra móvil volteable Nano Clean™

Ideal para uso frecuente. Marco de aluminio delgado de gran calidad. Gira en sentido horizontal, por lo que requiere menos espacio. Fácil de desplazar gracias a las ruedas. Incorpora una bandeja para rotuladores y un rotulador. Medida: 150 x 120 cm.

| Código  | €      |
|---------|--------|
| F241589 | 474,54 |

## SOPORTES PARA PIZARRAS MÓVILES

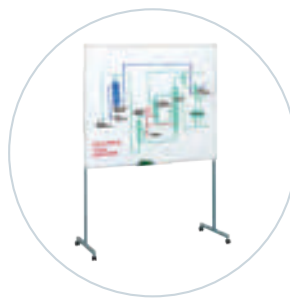

### D. Soporte para pizarras

Soporte metálico para pizarras. Disponible con o sin ruedas. Medida: 60 x 181 cm. Pizarras compatibles gracias a un sistema de encaje. Con marco de aluminio y cantoneras decorativas. Superficie de escritura magnética de acero lacado. Permite la escritura con rotuladores especiales para pizarra blanca. Suministradas con cajetín de aluminio de 30 cm. y elementos de fijación. Se pueden instalar de forma horizontal o vertical.

| Código         | Descripción | €      | Código  | Descripción   | €      |
|----------------|-------------|--------|---------|---------------|--------|
| <b>Soporte</b> |             |        |         |               |        |
| F280112        | Sin ruedas  | 66,60  | F346313 | 120 x 90 cm.  | 81,33  |
| F257823        | Con ruedas  | 101,06 | F346457 | 120 x 180 cm. | 136,11 |
|                |             |        | F346456 | 120 x 150 cm. | 130,16 |
|                |             |        | F346337 | 120 x 200 cm. | 157,84 |



### E. Soporte móvil volteable

Incorpora un sistema que evita cualquier balanceo al escribir. Su diseño curvado permite su utilización en una posición más cómoda para el usuario. Incorpora bandeja para útiles de escritura y ruedas con freno. Pizarra no incluida\*.

| Código  | Medida        | €      |
|---------|---------------|--------|
| F286067 | 120 x 90 cm.  | 210,00 |
| F253283 | 150 x 120 cm. | 225,00 |
| F286069 | 180 x 120 cm. | 240,00 |
| F286070 | 200 x 120 cm. | 255,00 |

\* Consulta pizarras compatibles.

## PIZARRAS VERDES



Tizas en  
página 143



### A. Pizarra verde

Pizarra mural de superficie lacada verde para escribir con tiza. Marco de madera de pino.

| Código  | Dimensiones | €     |
|---------|-------------|-------|
| F270164 | 40 x 30 cm. | 3,49  |
| F245403 | 60 x 40 cm. | 5,67  |
| F245458 | 90 x 60 cm. | 10,50 |



### B. Pizarra verde estratificada

Marco de aluminio y cantoneras decorativas. Se suministra con cajetín de aluminio de 40 cm. y elementos de fijación. Se puede instalar de forma vertical u horizontal. Indicada para ubicaciones protegidas de luz directa.

| Código  | Dimensiones   | €      |
|---------|---------------|--------|
| F244943 | 150 x 122 cm. | 127,36 |
| F244944 | 200 x 122 cm. | 163,30 |
| F244945 | 244 x 122 cm. | 199,06 |
| F244946 | 300 x 122 cm. | 240,46 |

## PIZARRAS BLANCAS



### C. Pizarra blanca Velleda

Superficie de polipropileno enmarcada en plástico. Cantos redondos. Borrable en seco.

| Código  | Dimensiones | €     |
|---------|-------------|-------|
| F242564 | 44 x 55 cm. | 20,19 |
| F242565 | 60 x 90 cm. | 37,33 |



### E. Pizarra blanca lacada

Pizarra blanca magnética con marco de aluminio. Superficie de acero lacado, borrable en seco. Incluye portarrotuladores. Adecuada para uso frecuente.

| Código  | Dimensiones   | €      |
|---------|---------------|--------|
| F256420 | 60 x 45 cm.   | 19,50  |
| F248563 | 90 x 60 cm.   | 28,27  |
| F248564 | 120 x 90 cm.  | 46,50  |
| F256419 | 150 x 100 cm. | 84,83  |
| F422828 | 180 x 90 cm.  | 75,78  |
| F248565 | 180 x 120 cm. | 106,08 |
| F363175 | 240 x 120 cm. | 203,03 |



### D. Pizarra blanca Faibo

Pizarra blanca con marco de madera de pino. Permite la escritura con rotuladores especiales para borrado en seco. Adecuada para uso ocasional.

| Código  | Dimensiones | €     |
|---------|-------------|-------|
| F244920 | 40 x 30 cm. | 3,80  |
| F244940 | 60 x 40 cm. | 5,67  |
| F244941 | 90 x 60 cm. | 10,76 |

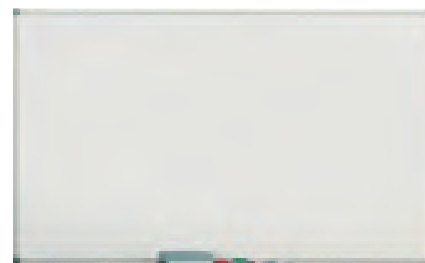

### F. Pizarra blanca estratificada Faibo

Pizarra con marco de aluminio, cantoneras decorativas y superficie estratificada. Suministrada con cajetín y elementos de fijación. Se puede instalar de forma vertical u horizontal.

| Código  | Dimensiones   | €      |
|---------|---------------|--------|
| F270058 | 122 x 100 cm. | 91,87  |
| F254884 | 122 x 150 cm. | 122,44 |
| F270059 | 122 x 200 cm. | 163,27 |
| F254575 | 122 x 244 cm. | 190,40 |
| F270060 | 122 x 300 cm. | 236,02 |
| F270061 | 122 x 360 cm. | 382,76 |



### A. Pizarra blanca de melamina

Superficie de escritura no magnética adecuada para uso ligero. Marco más fino y sistema de fácil montaje InvisaMount™. Incluye bandeja extraíble.

| Código  | Dimensiones   | €      |
|---------|---------------|--------|
| F364073 | 60 x 45 cm.   | 20,93  |
| F364076 | 90 x 60 cm.   | 28,84  |
| F364077 | 120 x 90 cm.  | 46,11  |
| F364078 | 150 x 100 cm. | 95,33  |
| F364079 | 180 x 120 cm. | 125,89 |
| F364080 | 240 x 120 cm. | 191,13 |



### B. Pizarra blanca vitrificada A-Series

Pizarra magnética con superficie de acero vitrificado duradera y resistente. Para uso intensivo.

| Código  | Dimensiones   | €      |
|---------|---------------|--------|
| F422830 | 60 x 45 cm.   | 25,93  |
| F241594 | 90 x 60 cm.   | 60,07  |
| F241592 | 120 x 90 cm.  | 113,63 |
| F241591 | 100 x 150 cm. | 198,97 |
| F257629 | 200 x 100 cm. | 261,75 |
| F422831 | 180 x 90 cm.  | 167,98 |
| F257628 | 180 x 120 cm. | 271,43 |
| F241593 | 240 x 120 cm. | 331,38 |

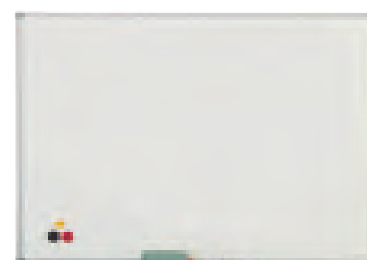

### C. Pizarra blanca vitrificada Faibo

Pizarra blanca magnética con marco de aluminio y cantoneras. Superficie metálica de acero vitrificado. Escritura con rotuladores de borrado en seco. Incluye cajetín de aluminio y elementos de fijación. Se pueden instalar de forma horizontal o vertical.

| Código  | Dimensiones   | €      |
|---------|---------------|--------|
| F423572 | 122 x 100 cm. | 176,33 |
| F266930 | 150 x 122 cm. | 247,60 |
| F343730 | 200 x 122 cm. | 324,40 |
| F265744 | 244 x 122 cm. | 397,87 |
| F265743 | 300 x 122 cm. | 488,58 |

FONDO DE MADERA NATURAL



### D. Pizarra blanca Natural

Pizarra blanca metálica y magnética con superficie de acero lacado. Apta para escritura con rotuladores de borrado en seco. Fondo de madera natural. Disponible en dos dimensiones.

| Código  | Dimensiones   | €      |
|---------|---------------|--------|
| F424020 | 75 x 115 cm.  | 184,51 |
| F424021 | 100 x 150 cm. | 292,51 |



### E. Pizarra blanca vitrificada Planning Sisplamo

Pizarra mural de acero vitrificado blanco. Enmarcada con perfil de aluminio anodizado y cantoneras de plástico. Superficie magnética de acero vitrificado a 800° C. Incluye bandeja de 30 cm.

| Código  | Dimensiones   | €      |
|---------|---------------|--------|
| F424755 | 120 x 100 cm. | 146,14 |
| F419706 | 150 x 100 cm. | 204,26 |
| F419707 | 175 x 100 cm. | 229,74 |
| F419708 | 200 x 120 cm. | 269,76 |

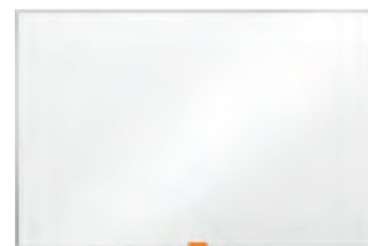

### F. Pizarra blanca vitrificada Nobo

Pizarra blanca de acero vitrificado con superficie magnética. Uso intensivo. Marco fino y fácil montaje InvisaMount™. Bandeja para rotuladores extraíble.

| Código  | Dimensiones   | €      |
|---------|---------------|--------|
| F364093 | 60 x 45 cm.   | 38,24  |
| F364094 | 90 x 60 cm.   | 56,22  |
| F364095 | 120 x 90 cm.  | 106,67 |
| F364096 | 180 x 90 cm.  | 212,07 |
| F364097 | 150 x 100 cm. | 196,93 |
| F364098 | 180 x 120 cm. | 254,40 |
| F364099 | 240 x 120 cm. | 390,30 |



### A. Pizarra blanca panorámica vitrific.

Pizarra blanca panorámica y magnética con superficie de acero vitrificado. Diseño con marco fino para maximizar la superficie de escritura. Sistema de fácil montaje InvisiMount™. Bandeja para rotuladores. Ideal para uso intensivo.

| Código  | Modelo | Dimensiones   | €      |
|---------|--------|---------------|--------|
| F364100 | 32"    | 72 x 41 cm.   | 37,13  |
| F364101 | 40"    | 90 x 51 cm.   | 57,47  |
| F364102 | 55"    | 123 x 70 cm.  | 103,56 |
| F364103 | 70"    | 156 x 88 cm.  | 191,18 |
| F364104 | 85"    | 189 x 107 cm. | 247,00 |



### D. Pizarra blanca pano. Nano Clean™

Pizarra blanca panorámica con superficie magnética de acero lacado. Diseño con marco fino para maximizar la superficie de escritura. Sistema de fácil montaje InvisiMount™. Bandeja para rotuladores. Ideal para uso frecuente.

| Código  | Modelo | Dimensiones   | €      |
|---------|--------|---------------|--------|
| F364088 | 32"    | 72 x 41 cm.   | 30,84  |
| F364089 | 40"    | 90 x 51 cm.   | 43,20  |
| F364090 | 55"    | 123 x 70 cm.  | 72,04  |
| F364091 | 70"    | 156 x 88 cm.  | 141,47 |
| F364092 | 85"    | 189 x 107 cm. | 186,78 |



Accesorios para pizarra en página 146



### B. Pizarra blanca vitrificada tríptica

Pizarra blanca con 2 paneles de borrado en seco basculantes, que generan 5 superficies magnéticas de escritura. Incluye bandeja para rotuladores y kit de fijación para pared. Adecuada para uso intensivo.

| Código  | Cerrada       | Abierta       | €      |
|---------|---------------|---------------|--------|
| F241596 | 120 x 90 cm.  | 240 x 90 cm.  | 621,33 |
| F241595 | 120 x 150 cm. | 240 x 150 cm. | 749,25 |

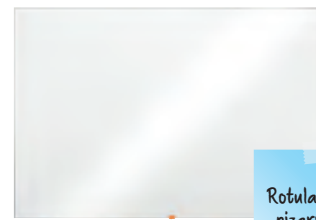

Rotuladores para pizarra blanca en página 144



### C. Pizarra blanca Nano Clean™

Pizarra Nano Clean™ con superficie magnética de acero lacado. Uso frecuente. Marco fino y sistema de fácil montaje. Con bandeja extraíble y rotulador.

| Código  | Dimensiones   | €      |
|---------|---------------|--------|
| F241576 | 60 x 45 cm.   | 29,02  |
| F241577 | 90 x 60 cm.   | 43,31  |
| F241578 | 120 x 90 cm.  | 72,20  |
| F241575 | 150 x 100 cm. | 141,76 |
| F241579 | 180 x 90 cm.  | 163,10 |
| F269148 | 180 x 120 cm. | 187,18 |
| F356890 | 210 x 120 cm. | 309,92 |
| F364087 | 240 x 120 cm. | 337,85 |

## PIZARRAS DE CRISTAL



Rotuladores para pizarra de cristal en página 145



### E. Pizarra de cristal panorámica

Pizarra de cristal brillante en formato panorámico, que ofrece una superficie de escritura más accesible y amplia. Con un diseño elegante y moderno sin marco que maximiza el espacio de escritura. El sistema InvisiMount™ facilita la instalación. La superficie de la pizarra es magnética y de vidrio templado de seguridad, con gran capacidad de borrado para uso frecuente. Incluye: sujeciones, rotulador y juego de imanes extra fuertes.

| Código  | Color  | Modelo | Dimensiones       | €      |
|---------|--------|--------|-------------------|--------|
| F344350 | Blanco | 45"    | 99,3 x 55,9 cm.   | 121,02 |
| F344358 | Blanco | 57"    | 126 x 71,1 cm.    | 186,42 |
| F344366 | Blanco | 85"    | 188,3 x 105,3 cm. | 433,25 |

| Código  | Color | Modelo | Dimensiones       | €      |
|---------|-------|--------|-------------------|--------|
| F344352 | Negro | 45"    | 99,3 x 55,9 cm.   | 120,35 |
| F344360 | Negro | 57"    | 126 x 71,1 cm.    | 185,39 |
| F344368 | Negro | 85"    | 188,3 x 105,3 cm. | 434,62 |



## PIZARRAS ESPECIALES

### PIZARRAS CON FORMAS



#### A. Pizarras con formas Skin Shape

Pizarra metálica y magnética sin marco. Su innovador sistema de fijación permite una fácil instalación. Escribibles con rotuladores de borrado en seco.

| Código    | Medida        | Rosa    | Verde   | Azul    | Gris    | Blanco  | €      |
|-----------|---------------|---------|---------|---------|---------|---------|--------|
| Bombilla  | 75 x 115 cm.  | F338098 | F338094 | F338085 | F338124 | F338102 | 108,00 |
| Bombilla  | 100 x 150 cm. | F338100 | F338097 | F338086 | F338125 | F338106 | 155,25 |
| Nube      | 75 x 115 cm.  | F338170 | F338135 | F338127 | F338211 | F338181 | 108,00 |
| Nube      | 100 x 150 cm. | F338171 | F338137 | F338129 | F338212 | F338182 | 155,25 |
| Bocadillo | 75 x 115 cm.  | F338242 | F338240 | F338183 | F338306 | F338245 | 108,00 |
| Bocadillo | 100 x 150 cm. | F338244 | F338241 | F338237 | F338310 | F338247 | 155,25 |

### PIZARRAS MODULARES



#### B. Pizarras modulares Skin Pro

Pizarra modular sin marco con fijación magnética. Permite colocarla en vertical y horizontal haciendo infinitas composiciones. Permite ser utilizada en los entornos más exigentes como escuelas, institutos y aulas de formación. Incluye un rotulador.

| Código  | Dimensiones   | €      |
|---------|---------------|--------|
| F338039 | 75 x 115 cm.  | 114,75 |
| F338041 | 100 x 150 cm. | 182,25 |



#### C. Pizarras modulares Skin Colour

Panel multifuncional y pizarra modular, que gracias a su diseño moderno sin marco y con fijación magnética, permite colocarlo en vertical y en horizontal. Además, sus acabados y complementos aumentan su funcionalidad con múltiples usos. Compatibles con rotuladores de borrado en seco. Aporta un toque moderno y fresco a tu oficina.

| Medida        | Rosa    | €      | Verde   | €      | Azul    | €      | Gris    | €      | Blanco  | €      |
|---------------|---------|--------|---------|--------|---------|--------|---------|--------|---------|--------|
| 55 x 75 cm.   | F419732 | 66,15  | F419731 | 66,15  | F419730 | 66,15  | F419733 | 66,15  | F419728 | 52,64  |
| 75 x 115 cm.  | F338066 | 87,75  | F338045 | 87,75  | F338082 | 87,75  | F419723 | 87,75  | F286201 | 74,25  |
| 100 x 150 cm. | F338048 | 141,75 | F338046 | 141,75 | F338083 | 141,75 | F338059 | 141,75 | F286202 | 128,25 |

## PIZARRAS DE CORCHO



### A. Pizarra de corcho con marco de madera Faibo

Tablero de corcho económico con marco de madera de pino. Incluye elementos de fijación. 100% reciclable.

| Código  | Dimensiones  | €     |
|---------|--------------|-------|
| F244970 | 40 x 30 cm.  | 3,21  |
| 832288  | 60 x 40 cm.  | 4,96  |
| 832289  | 90 x 60 cm.  | 8,88  |
| 832287  | 120 x 60 cm. | 24,96 |



a series

### B. Pizarra de corcho A-Series

Tablero de corcho con marco de aluminio y cantoneras decorativas. Incluye elementos de fijación.

| Código  | Dimensiones   | €     |
|---------|---------------|-------|
| F256432 | 60 x 45 cm.   | 16,86 |
| F256433 | 90 x 60 cm.   | 23,28 |
| F256431 | 120 x 90 cm.  | 38,89 |
| F256434 | 150 x 100 cm. | 49,71 |
| F241621 | 180 x 120 cm. | 82,78 |



### C. Pizarra de corcho con marco de aluminio Faibo

Tablero de corcho de 4 mm. de espesor. Marco de aluminio y cantoneras decorativas. Suministrados con los elementos de fijación. Se puede instalar de forma horizontal o vertical.

| Código  | Dimensiones   | €      |
|---------|---------------|--------|
| F417137 | 150 x 100 cm. | 118,69 |
| F241122 | 200 x 100 cm. | 133,80 |



### D. Pizarra de corcho con marco de aluminio Nobo

Tablero de corcho natural con marco de aluminio. Soportes de pared ocultos con rebordes de esquinas. Kit de fijación en pared incluido.

| Código  | Dimensiones  | €     |
|---------|--------------|-------|
| F241622 | 90 x 60 cm.  | 36,23 |
| F241623 | 120 x 90 cm. | 49,27 |

## PIZARRAS TAPIZADAS



### E. Pizarra tapizada panorámica

Tablero de fieltro con formato panorámico y marco de diseño. El formato panorámico ofrece una superficie mucho más accesible y amplia en comparación con los tableros tradicionales, en los que el espacio en la parte superior y la inferior suele quedar desaprovechado. Rematado con un marco contemporáneo, fino y discreto, que maximiza el espacio en el tablero. Superficie de fieltro de excelente calidad en atractivos y modernos colores. Sistema InvisiMount™ que facilita la instalación.

| Modelo | Dimensiones   | Verde   | Rojo    | Amarillo | €      |
|--------|---------------|---------|---------|----------|--------|
| 32"    | 72 x 41 cm.   | F423828 | F423829 | F423830  | 38,80  |
| 40"    | 90 x 51 cm.   | F423831 | F423832 | F423833  | 41,96  |
| 55"    | 123 x 70 cm.  | F423834 | F423835 | F423836  | 60,64  |
| 85"    | 189 x 107 cm. | F423837 | F423838 | F423839  | 160,11 |



**a series**

### A. Pizarra tapizada A-Series

Tablero de anuncios con tapizado textil de 12 mm. de grosor. Enmarcados con perfil de aluminio. Incluyen kit de fijación mural.

| Dimensiones  | Gris    | Azul    | €     |
|--------------|---------|---------|-------|
| 90 x 60 cm.  | F248634 | F248633 | 33,33 |
| 120 x 90 cm. | F248636 | F248635 | 52,77 |

## PIZARRAS MIXTAS



### B. Tablero mixto corcho y pizarra

2 en 1. Tablero combinado de corcho y pizarra blanca. Marco de madera de pino. Incluye kit de fijación.

| Código  | Dimensiones | €     |
|---------|-------------|-------|
| F248632 | 60 x 40 cm. | 13,08 |
| F248631 | 90 x 60 cm. | 19,97 |



### C. Tablero mixto espuma y pizarra

Un lado con pizarra magnética de acero revestido blanco. Otro lado con superficie de espuma negra de alta densidad con excelente capacidad de sujeción de los pins. Marco de aluminio de diseño. Incluye kit de fijación.

| Código  | Dimensiones | €      |
|---------|-------------|--------|
| F257631 | 90 x 60 cm. | 151,65 |

## PLANNINGS Y COMPLEMENTOS



### D. Planning semanal de sobremesa

Vade de 40 hojas encoladas. Impresión a 1 tinta. Presentación: planning semanal, organización de casillas "dominante, telefonar, etc". Calendario a 3 años. Amplio espacio de notas y dibujo. Regla impresa de 50 cm. Dimensiones: 59,5 x 42 cm.

| Código  | €     |
|---------|-------|
| F247257 | 19,12 |

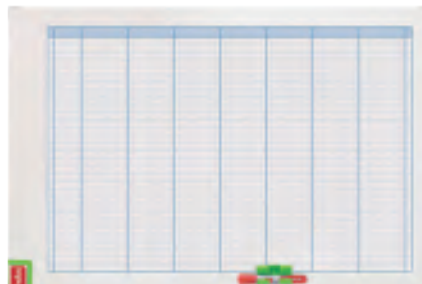

### E. Planning semanal Performance

Planning magnético de escritura en seco con impresión de matriz. Marco metálico. Se suministra con rotulador de pizarra blanca y un kit magnético de planificación. Borrador y soporte de rotulador integrado. Dimensiones: 90 x 60 cm.

| Código  | €      |
|---------|--------|
| F241044 | 113,38 |

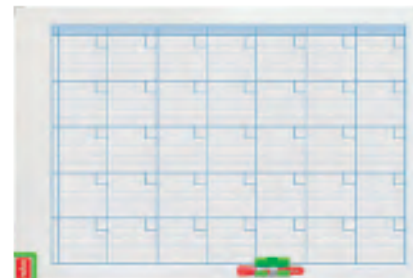

### F. Planning mensual Performance

Planning magnético de escritura en seco con impresión de matriz. Marco metálico. Se suministra con rotulador de pizarra blanca y un kit magnético de planificación. Borrador y soporte de rotulador integrado. Dimensiones: 90 x 60 cm.

| Código  | €      |
|---------|--------|
| F241043 | 113,38 |



### A. Planning anual Faibo

Superficie magnética para escribir con rotuladores especiales para pizarra blanca. Permite el trabajo con imanes. Marco de aluminio y cantoneras decorativas. Con cajetín de aluminio. Impreso a dos colores. Permite la planificación anual, división en meses y días. Incluye kit de fijación. Dimensiones: 90 x 60 cm.

| Código  | €     |
|---------|-------|
| F244950 | 69,80 |

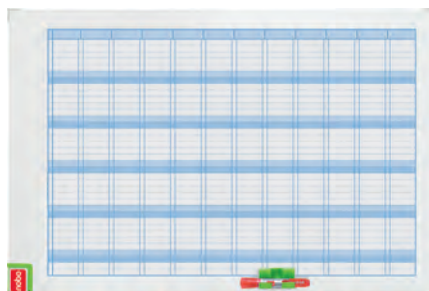

### B. Planning anual Nobo

Planning magnético con superficie lacada. Borrador magnético y clip para rotulador integrados. Incluye rotulador y kit magnético de planificación. Dimensiones: 90 x 60 cm.

| Código  | €      |
|---------|--------|
| F257630 | 123,44 |



### C. Office Planner

Planner con 7 paneles de 24 ranuras para fichas T nº 2, más un panel para fichas T nº 1. Tamaños especiales de tracks para fijar en los paneles suministrados. Incluye 700 fichas T nº 2. Dimensiones: 48 x 48 cm.

| Código  | €      |
|---------|--------|
| F241555 | 100,06 |



### D. Soportes para planning fijo

Los paneles se colocan en los soportes arriba y abajo sin necesidad de ningún encaje lateral. Para determinar el soporte a utilizar, sumar los números de los índices de los paneles. El número resultante corresponde al número del soporte.

| Código  | Índice | Ancho    | €     |
|---------|--------|----------|-------|
| F241609 | 12     | 38,8 cm. | 27,84 |
| F241610 | 15     | 48,1 cm. | 30,79 |
| F241611 | 20     | 64,5 cm. | 36,24 |



### E. Paneles con ranuras

Se puede utilizar con fichas T y con accesorios magnéticos. En lámina de acero ligera e indeformable. Existen 4 medidas en amplitud (índices) y 3 en altura (número de ranuras).

| Código  | índice | Ranuras | Alto     | Ancho   | €     |
|---------|--------|---------|----------|---------|-------|
| F241560 | 2      | 32      | 65,5 cm. | 6,4 cm. | 9,76  |
| F241561 | 3      | 32      | 65,5 cm. | 9,6 cm. | 12,08 |
| F241562 | 3      | 40      | 80,5 cm. | 9,6 cm. | 14,26 |
| F241563 | 3      | 54      | 95,5 cm. | 9,6 cm. | 11,69 |



### F. Fichas T para plannings

Paquete de 100 fichas de cartón de 170 g. Colores resistentes a la luz. El índice de las fichas corresponde al índice del panel.

| Código          | Color    | €    |
|-----------------|----------|------|
| <b>Índice 2</b> |          |      |
| F241529         | Blanco   | 1,60 |
| F241530         | Rojo     | 1,60 |
| F241528         | Amarillo | 1,60 |
| <b>Índice 3</b> |          |      |
| F241533         | Blanco   | 2,63 |
| F241534         | Rojo     | 2,63 |
| F241531         | Amarillo | 2,63 |
| F241535         | Verde    | 2,63 |
| F241532         | Azul     | 2,63 |

## VITRINAS

### VITRINAS PARA INTERIOR



**a series**

#### A. Vitrina interior de corcho A-Series

Vitrina de anuncios con marco de aluminio e interior de corcho. Puertas batientes de vidrio acrílico y cerradura de seguridad con 2 llaves (incluidas). Incluye kit de montaje.

| Código  | Exterior    | Interior      | €      |
|---------|-------------|---------------|--------|
| F422836 | 51 x 68 cm. | 48 x 65,5 cm. | 68,78  |
| F422837 | 76 x 68 cm. | 70 x 65,5 cm. | 87,51  |
| F422838 | 73 x 98 cm. | 70 x 95,5 cm. | 107,51 |
| F422839 | 96 x 98 cm. | 93 x 95,5 cm. | 147,51 |



#### B. Vitrina interior de corcho Faibo

Vitrina con estructura de aluminio anodizado y cantoneras decorativas. Puertas correderas de metacrilato. Incluye elementos de fijación y cerradura con llave.

| Código  | Exterior      | Interior       | €      |
|---------|---------------|----------------|--------|
| F244993 | 80 x 60 cm.   | 74 x 54,5 cm.  | 185,12 |
| F244994 | 100 x 80 cm.  | 94 x 74,5 cm.  | 232,94 |
| F244995 | 120 x 90 cm.  | 114 x 84,5 cm. | 300,52 |
| F244992 | 146 x 100 cm. | 141 x 94,5 cm. | 351,76 |
| F356568 | 200 x 100 cm. | 196 x 96 cm.   | 460,06 |



#### C. Vitrina interior de corcho Nobo

Vitrina de diseño moderno con marco de aluminio. Cristal acrílico de seguridad de 4 mm. Cerradura con dos juegos de llaves. Fondo de corcho. Fácil de instalar horizontal o verticalmente.

| Código  | Exterior        | Interior               | €      |
|---------|-----------------|------------------------|--------|
| F241635 | 53,2 x 69,2 cm. | 46,8 x 63,6 cm. (4xA4) | 168,78 |
| F241636 | 75,2 x 69,2 cm. | 68,7 x 63,6 cm. (6xA4) | 181,97 |
| F241634 | 75,2 x 100 cm.  | 68,7 x 94,4 cm. (9xA4) | 248,96 |



#### D. Vitrina interior de corcho Planning Sisplamo

Tablero de anuncios mural con base corcho natural, enmarcado con perfil de aluminio anodizado en color plata mate y cantoneras de plástico.

| Código  | Dimensiones   | €      |
|---------|---------------|--------|
| F285967 | 60 x 80 cm.   | 191,70 |
| F285968 | 80 x 100 cm.  | 238,86 |
| F285969 | 100 x 120 cm. | 303,59 |
| F285970 | 100 x 150 cm. | 346,06 |
| F424756 | 100 x 175 cm. | 392,16 |
| F424757 | 100 x 200 cm. | 428,00 |



#### E. Vitrina interior tapizada Faibo

Vitrina con estructura sólida de aluminio anodizado y cantoneras decorativas. Puertas correderas de metacrilato. Incluye elementos de fijación y cerradura con llave. Superficie de corcho de 5 mm. de espesor tapizado en textil azul.

| Código  | Exterior     | Interior       | €      |
|---------|--------------|----------------|--------|
| F244996 | 80 x 60 cm.  | 74 x 54,5 cm.  | 206,62 |
| F244997 | 100 x 80 cm. | 94 x 74,5 cm.  | 269,06 |
| F244998 | 120 x 90 cm. | 114 x 84,5 cm. | 358,86 |



#### F. Vitrina interior tapizada Nobo

Frontal acrílico que ofrece seguridad y limpieza. La puerta se abre verticalmente para un fácil cambio de documentación. Fondo de fieltro gris para adherir los documentos a través de velcro™ o chinchetas. Cierre con dos llaves y kit de fijación incluido.

| Código  | Exterior         | Interior         | €      |
|---------|------------------|------------------|--------|
| F241644 | 96,5 x 66,5 cm.  | 88 x 58 cm.      | 315,29 |
| F241643 | 126,5 x 96,5 cm. | 118,9 x 84,1 cm. | 367,99 |



**a-series** 

### A. Vitrina interior magnética A-Series

Vitrina de anuncios para interior con marco de aluminio interior magnético. Puertas correderas de cristal de seguridad de 4mm. Cerradura de seguridad integrada con 2 llaves (incluidas). Incluye kit de montaje.

| Código  | Exterior       | Interior         | €      |
|---------|----------------|------------------|--------|
| F422840 | 95 x 68 cm.    | 91,2 x 64,2 cm.  | 115,02 |
| F422841 | 161,5 x 99 cm. | 157,7 x 95,5 cm. | 262,78 |



**nobo**  
be clear 

### D. Vitrina interior magnética fina

Ideal para lugares estrechos. Marco de aluminio anodizado natural. Equipada con cerradura. Sistema de fijación integrado en las cantoneras. Fondo blanco magnético. Elementos de fijación incluidos.

| Código  | Exterior          | Interior           | €      |
|---------|-------------------|--------------------|--------|
| F241632 | 51 x 68 x 2,2 cm. | 45 x 63 cm. (4xA4) | 128,09 |
| F241633 | 68 x 73 x 2,2 cm. | 63 x 67 cm. (6xA4) | 154,74 |



**FAIBO** 

### B. Vitrina interior magnética Faibo

Vitrina con estructura de aluminio anodizado y cantoneras decorativas. Puertas correderas de metacrilato. Incluye elementos de fijación y cerradura con llave.

| Código  | Exterior      | Interior       | €      |
|---------|---------------|----------------|--------|
| F245000 | 80 x 60 cm.   | 74 x 54,7 cm.  | 232,24 |
| F245001 | 100 x 80 cm.  | 94 x 74,5 cm.  | 317,82 |
| F245002 | 120 x 90 cm.  | 114 x 84,5 cm. | 439,82 |
| F244999 | 146 x 100 cm. | 141 x 94,5 cm. | 533,06 |



**deflecto**

### E. Marco de pared Click Frame

Marco de pared acabado en aluminio anodizado. El contenido se cambia fácilmente sin necesidad de retirar el marco. Incluye fijaciones y agujeros pre-perforados. Ideal para registro de datos e información en colegios, comercios, servicios...

| Código  | Formato | €     |
|---------|---------|-------|
| F423777 | A0      | 87,99 |
| F423778 | A1      | 44,94 |
| F423779 | A2      | 28,14 |
| F423780 | A3      | 17,73 |
| F423781 | A4      | 12,84 |
| F423782 | A5      | 11,22 |



**nobo**  
be clear 

### C. Vitrina interior magnética Nobo

Vitrina con marco de aluminio. Cristal acrílico de seguridad de 4 mm. Equipada con cerradura y suministrada con dos juegos de llaves. Fondo metálico. Fácil de instalar horizontal o verticalmente.

| Código  | Exterior        | Interior               | €      |
|---------|-----------------|------------------------|--------|
| F241638 | 53,2 x 69,2 cm. | 46,6 x 63,6 cm. (4xA4) | 158,20 |
| F241639 | 69,2 x 75,2 cm. | 63,6 x 68,7 cm. (6xA4) | 184,14 |
| F241637 | 100 x 75,2 cm.  | 68,7 x 94,4 cm. (9xA4) | 217,48 |



**nobo**  
be clear

### F. Vitrina interior Clipdown

Vitrina con marco con clip que se abre frontalmente para poder cambiar los documentos con mucha facilidad sin descolgar la vitrina de la pared. Dispone de una lámina de PVC antideslumbrante que protege el documento. Impermeable, se puede usar en exteriores. Elementos de fijación incluidos.

| Código  | Exterior              | Interior             | €      |
|---------|-----------------------|----------------------|--------|
| F250111 | 25 x 37 x 1,7 cm.     | 21 x 29,7 cm. (A4)   | 37,04  |
| F250112 | 33,5 x 45,8 x 1,7 cm. | 29,7 x 42 cm. (A3)   | 41,93  |
| F347034 | 47,6 x 65 x 10,4 cm.  | 42 x 59,4 cm. (A2)   | 61,26  |
| F267569 | 65 x 90 x 1,7 cm.     | 59,4 x 84,1 cm. (A1) | 72,36  |
| F267514 | 97,6 x 139 x 4 cm.    | 84 x 118 cm. (A0)    | 121,19 |

## VITRINAS PARA EXTERIOR



### A. Vitrina para exterior

Vitrina con marco de aluminio impermeabilizada para usar en entornos exteriores. Cristal acrílico de seguridad de 4 mm. Cerradura con dos juegos de llaves. Fondo metálico. Fácil de instalar.

| Código  | Exterior        | Interior                | €      |
|---------|-----------------|-------------------------|--------|
| F241641 | 53,2 x 69,2 cm. | 45 x 60,8 cm. (4xA4)    | 213,77 |
| F241642 | 69,2 x 75,2 cm. | 60,8 x 67 cm. (6xA4)    | 261,27 |
| F241640 | 75,2 x 100 cm.  | 67 x 91,5 cm. (9xA4)    | 294,52 |
| F257632 | 97,2 x 100 cm.  | 90,7 x 94,4 cm. (12xA4) | 348,79 |



### D. Bloc de reuniones autoadhesivo

Bloc de reuniones con 30 hojas lisas que pueden separarse y despegarse fácilmente. Se adhieren a la mayoría de superficies y pueden utilizarse con o sin soporte. Dimensiones: 63,5 x 77,5 cm.

| Código  | Contenido | €     |
|---------|-----------|-------|
| F240868 | Pack 2 u. | 87,73 |

## COMPLEMENTOS PARA PIZARRAS

### BLOCS PARA PIZARRA

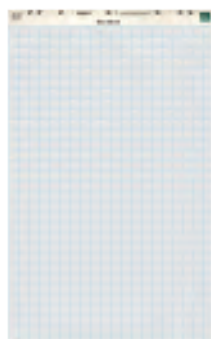

### B. Bloc de papel liso + cuadrícula

Bloc de papel cuadrículado por un lado y liso por el otro. Encuadernado y presentado en rollo. Ideal para todo tipo de pizarras de caballete. Papel de 80 g. Dimensiones: 100 x 65 cm.

| Código | Rayado       | Nº Hojas | €    |
|--------|--------------|----------|------|
| 832025 | Liso / Cuad. | 20       | 7,08 |



### C. Bloc para pizarra satinado

Bloc de alta calidad para pizarras de caballete o magnéticas. Contiene 20 hojas lisas perforadas para la fijación del bloc. La tinta no traspasa, el acabado satinado protege las hojas siguientes. Gramaje: 60 g. Medida: 60 x 85 cm.

| Código  | €    |
|---------|------|
| F423529 | 7,25 |



### E. Skin Block

Accesorio perfecto que se adapta a cualquier producto Skin de Rocada. Incluye sistema de fijación y bloque de papel de 20 hojas lisas de 70 g. Su fácil aplicación y fácil recambio agiliza la comunicación en todo momento. Medida: 65 x 90 cm.

| Código  | €     |
|---------|-------|
| F286203 | 33,00 |



### F. Pizarra blanca autoadhesiva

Rollos de pizarra blanca autoadhesiva. Puede colocarse en cualquier superficie lisa, limpia y sólida. Puede cortarse fácilmente para conseguir el tamaño de pizarra deseado. Escritura con rotuladores para pizarra blanca y borrado en seco.

| Código  | Dimensiones   | €     |
|---------|---------------|-------|
| F242598 | 45 x 50 cm.   | 8,51  |
| F242596 | 67 x 100 cm.  | 18,79 |
| F242594 | 100 x 200 cm. | 41,75 |



### A. Lámina de borrado en seco Post-It® Super Sticky

Permite transformar cualquier espacio en un espacio colaborativo. Se instala fácilmente sin necesidad de herramientas. Diseñada para adherirse a una gran variedad de superficies. Se pueden cortar al tamaño deseado. Rollo de 60,9 x 91,4 cm.

| Código  | €     |
|---------|-------|
| F347706 | 61,73 |

## TIZAS JUMBO



**APLI**

### B. Tizas jumbo Chalk Apli

Tizas gigantes ideales para dibujar y pintar sobre pavimento. Las manchas se eliminan fácilmente con agua.

| Código  | Color   | Contenido  | €    |
|---------|---------|------------|------|
| F261706 | Blanco  | Caja 6 u.  | 1,10 |
| F261705 | Surtido | Caja 6 u.  | 1,10 |
| F262283 | Surtido | Cubo 20 u. | 3,72 |

## TIZAS

### TIZAS PARA PIZARRA



**GIOTTO**

### C. Tizas Giotto Robercolor

Tizas redondas antipolvo dermatológicamente testadas. No contienen gluten.

| Código  | Color   | Contenido   | €     |
|---------|---------|-------------|-------|
| 833756  | Blanco  | Caja 10 u.  | 1,00  |
| F245405 | Blanco  | Caja 100 u. | 7,05  |
| 833757  | Surtido | Caja 10 u.  | 1,49  |
| F245406 | Surtido | Caja 100 u. | 10,30 |

### PORTATIZAS



**GIOTTO**

### E. Portatizas Robercolor

Portatizas de plástico ligero y práctico. Protege las uñas y las pieles sensibles de posibles irritaciones.

| Código  | Contenido         | €     |
|---------|-------------------|-------|
| F243579 | Blisters 5 + 1 u. | 15,53 |



**JOVI**

### D. Tizas Jovi Classcolor

Tizas antipolvo muy suaves al tacto. No rayan el encerado y dejan poco polvo en las manos.

| Código  | Color   | Contenido   | €    |
|---------|---------|-------------|------|
| F257368 | Blanco  | Caja 10 u.  | 0,71 |
| F257370 | Blanco  | Caja 100 u. | 5,01 |
| F257369 | Surtido | Caja 10 u.  | 0,98 |
| F424219 | Surtido | Caja 100 u. | 8,48 |



**MILAN**

### F. Portatizas mecánico

Portatizas mecánico de color negro. Para tizas de sección redonda de 1,6 x 10 cm.

| Código  | €    |
|---------|------|
| F419742 | 8,78 |



## ROTULADORES PARA PIZARRA

### DE TIZA LÍQUIDA



**APLI**



#### A. Rotuladores Liquid Chalk para pizarra verde o negra

Rotuladores perfectos para tus diseños comerciales de anuncios de tiendas, decoración de ventanas, creación de mensajes especiales, etc. Un producto perfecto para el hogar, la oficina, la escuela y el comercio. También apto para vidrio. Fácil de limpiar. Punta cónica de 5,5 mm. y punta biselada de 10 x 15 mm.

| Código                | Color                       | €     |
|-----------------------|-----------------------------|-------|
| <b>Punta Cónica</b>   |                             |       |
| F260770               | Blanco                      | 2,40  |
| F260771               | Azul                        | 2,40  |
| F260772               | Amarillo                    | 2,40  |
| F260773               | Rojo                        | 2,40  |
| F260774               | Verde                       | 2,40  |
| <b>Packs surtidos</b> |                             |       |
| F260775               | Estuche 5 u.                | 11,30 |
| F364037               | Estuche 5 u. metalizados    | 17,01 |
| F342247               | Estuche 5 u. colores tierra | 11,30 |
| F342235               | Blister 2 u. oro / plata    | 8,20  |
| <b>Punta Biselada</b> |                             |       |
| F260776               | Blanco                      | 3,73  |
| F260777               | Azul                        | 3,73  |
| F260778               | Amarillo                    | 3,73  |
| F260779               | Rojo                        | 3,73  |
| F260780               | Verde                       | 3,73  |
| <b>Packs surtidos</b> |                             |       |
| F260781               | Estuche 5 u.                | 17,05 |

## PARA PIZARRA BLANCA



#### B. Rotuladores para pizarra blanca Velleda 1741

Rotulador para pizarra blanca. Tinta a base de acetona. Trazo de 1,5 mm.

| Código                | Color        | €    |
|-----------------------|--------------|------|
| F242536               | Negro        | 0,95 |
| F242535               | Azul         | 0,95 |
| F242537               | Rojo         | 0,95 |
| F242538               | Verde        | 0,95 |
| <b>Packs surtidos</b> |              |      |
| F268300               | Blíster 4 u. | 6,76 |
| F347681               | Estuche 8 u. | 6,88 |



#### D. Rotulador para pizarra blanca Velleda 1701 / 1751

Rotulador para pizarra blanca con cuerpo de plástico y capuchón ventilado del color de la tinta. Tinta a base de alcohol.

| Color | Cónica  | Biselada    |
|-------|---------|-------------|
| Negro | 085225  | 085230      |
| Azul  | 085227  | 085232      |
| Rojo  | 085226  | 085231      |
| Verde | 085228  | 085233      |
| Trazo | 1,3 mm. | 3 - 5,5 mm. |
| €     | 1,03    | 1,03        |



Más rotuladores para pizarra blanca en página 330



#### C. Rotuladores para pizarra blanca A-Series

Fácil borrado. Cuerpo de plástico. Ancho de trazo: 2 mm.

| Código                | Color        | €    |
|-----------------------|--------------|------|
| 010000                | Negro        | 0,67 |
| 010001                | Azul         | 0,67 |
| 010002                | Rojo         | 0,67 |
| 010003                | Verde        | 0,67 |
| <b>Packs surtidos</b> |              |      |
| F248466               | Estuche 4 u. | 2,96 |



#### E. Rotulador para pizarra blanca VBoard Master

Rotulador de tinta líquida. Recargable. Punta de fibra. Colores brillantes. Ancho de trazo: 2,3 mm.

| Código         | Color   | Envase | €    |
|----------------|---------|--------|------|
| F257739        | Negro   | 10     | 1,45 |
| F257738        | Azul    | 10     | 1,45 |
| F257741        | Rojo    | 10     | 1,45 |
| F257740        | Naranja | 10     | 1,45 |
| F261298        | Verde   | 10     | 1,45 |
| <b>Recarga</b> |         |        |      |
| F257728        | Negro   | 12     | 0,94 |
| F257727        | Azul    | 12     | 0,94 |
| F257729        | Rojo    | 12     | 0,94 |
| F264076        | Naranja | 12     | 0,94 |
| F264075        | Verde   | 12     | 0,94 |



## PARA PIZARRA DE CRISTAL



Más rotuladores para pizarra de cristal en página 333



### A. Rotuladores para pizarra de cristal Edding 90

Para escritura sobre pizarras de cristal y superficies de vidrio. Borrado en seco. Grosor de trazo: 2 - 3 mm.

| Código  | Color       | €    |
|---------|-------------|------|
| F356670 | Negro       | 3,58 |
| F356671 | Amarillo    | 3,58 |
| F356672 | Violeta     | 3,58 |
| F356673 | Azul claro  | 3,58 |
| F356674 | Verde claro | 3,58 |
| F356675 | Blanco      | 3,58 |



### B. Rotuladores para pizarra de cristal Fluoglass®

Rotuladores para superficies lisas no porosas (ventanas, espejos, pizarras, de cristal...). Punta biselada. Ancho De trazo de 2 - 4 mm. Colores intensos y brillantes.

| Código  | Color    | €    |
|---------|----------|------|
| F364350 | Blanco   | 2,28 |
| F364351 | Amarillo | 2,28 |
| F364352 | Naranja  | 2,28 |
| F364353 | Rosa     | 2,28 |
| F364354 | Verde    | 2,28 |
| F267385 | Rojo     | 2,28 |
| F364356 | Azul     | 2,28 |

## BORRADORES PARA PIZARRA



### C. Borrador para pizarra de tiza

Borrador de fieltro para pizarras de tiza. Empuñadura de fibra melaminada. 100% reciclable. Dimensiones: 12 x 1,6 x 8 cm.

| Código | €    |
|--------|------|
| 832760 | 1,60 |



## GIOTTO

### D. Borrador de látex para tiza

Borrador muy manejable de látex y agradable al tacto gracias a su mango de plástico. Se desliza sin esfuerzos, absorbiendo perfectamente el polvo de la tiza. Indicado para borrar tiza sobre pizarras negras o verdes. Dimensiones: 13,5 x 4 x 5,8 cm.

| Código  | €    |
|---------|------|
| F245381 | 4,88 |



### E. Borrador para pizarra blanca

Borrador magnético especial para pizarras blancas. Con empuñadura de caucho.

| Código  | €    |
|---------|------|
| F423528 | 1,60 |



## a-series®

### F. Borrador para pizarra blanca A-Series

Borrador para pizarras blancas. Limpia sin rayar ni dañar la superficie.

| Código  | €    |
|---------|------|
| F356716 | 2,50 |



### A. Borrador para pizarra blanca Faibo

Borrador para pizarras blancas con empuñadura de plástico. 100% reciclable. Incluye 5 hojas de recambio. Dimensiones: 13,5 x 4 x 5,5 cm.

| Código  | Descripción        | €    |
|---------|--------------------|------|
| F244876 | Borrador           | 2,56 |
| F244875 | Borrador magnético | 4,05 |
| F244854 | Recambio pack 5 h. | 1,24 |



### B. Borrador para pizarra blanca Planning Sisplamo

Borrador magnético para pizarra blanca. Recambios de fieltro disponibles. Medida: 15 x 7,5 cm.

| Código  | Descripción         | €     |
|---------|---------------------|-------|
| F240087 | Borrador            | 18,79 |
| F240037 | Recambio pack 20 h. | 10,31 |



### C. Borrador para pizarra de cristal

Borrador magnético ideal para pizarras de cristal. Asa de confort ergonómica. Doble cara. Con imanes para una mayor fuerza de borrado.

| Código  | €     |
|---------|-------|
| F263024 | 14,47 |

Pizarras de cristal en página 135

## PORTA ROTULADORES



### D. Porta rotuladores Faibo

Porta rotuladores magnético para pizarras metálicas. Diseñado para poder utilizarse de forma individual, o formando bloques de 4 o más cubiletes encajándolos entre sí.

| Código  | Color                               | Cont. | €    |
|---------|-------------------------------------|-------|------|
| F423648 | Gris                                | 4 u.  | 3,89 |
| F423649 | Surtido (negro, azul, rojo y verde) | 4 u.  | 3,89 |



### E. Porta rotuladores Nobo

Se fija en cualquier pizarra magnética. Capacidad máxima de 4 rotuladores (máximo 1,8 cm. de diámetro). No incluye rotuladores. Dimensiones: 12 x 8 x 3,2 cm.

| Código  | €     |
|---------|-------|
| F241598 | 12,37 |



### F. Porta rotuladores Archivo 2000

Cubilete magnético, con potente imán para su colocación sobre superficies de metal: pizarras blancas, armarios... Moderno diseño con 2 compartimentos. Fabricado en poliestireno de alto impacto.

| Código  | Color  | €     |
|---------|--------|-------|
| F268072 | Blanco | 11,64 |
| F268071 | Verde  | 11,64 |

## ARTÍCULOS PARA LA LIMPIEZA DE PIZARRAS



**a series**

### A. Paño de microfibra

Paño de microfibra para la limpieza de pizarras blancas. Limpia sin rayar ni dañar la superficie.

| Código  | €    |
|---------|------|
| F356714 | 3,77 |



**a series**

### B. Spray limpia pizarras

Spray de limpieza ideal para pizarras blancas. Con poder antiestático. Contenido: 250 ml.

| Código  | €    |
|---------|------|
| F356715 | 5,65 |



**APLI**

### C. Vaporizador limpia pizarras

Especialmente diseñado para limpiar pizarras en oficinas, despachos y escuelas, le permitirá alargar la vida útil de su pizarra para que esté siempre como nueva. Contenido: 250 ml.

| Código  | €    |
|---------|------|
| F260716 | 6,68 |

## IMANES



### D. Imanes Faibo

Imanes redondos para pizarras magnéticas o tableros de anuncios metálicos. Disponibles en diferentes tamaños y presentaciones.

| Código                    | Color    | Contenido    | €    |
|---------------------------|----------|--------------|------|
| <b>Imanes de ø 10 mm.</b> |          |              |      |
| F244868                   | Blanco   | Blistér 6 u. | 1,58 |
| F339397                   | Blanco   | Bolsa 20 u.  | 2,43 |
| F244869                   | Negro    | Blistér 6 u. | 1,58 |
| F339398                   | Negro    | Bolsa 20 u.  | 2,43 |
| F244870                   | Rojo     | Blistér 6 u. | 1,58 |
| F339399                   | Rojo     | Bolsa 20 u.  | 2,43 |
| F244871                   | Verde    | Blistér 6 u. | 1,58 |
| F339400                   | Verde    | Bolsa 20 u.  | 2,43 |
| F244872                   | Amarillo | Blistér 6 u. | 1,58 |
| F339401                   | Amarillo | Bolsa 20 u.  | 2,43 |
| F244873                   | Azul     | Blistér 6 u. | 1,58 |
| F339402                   | Azul     | Bolsa 20 u.  | 2,43 |
| <b>Imanes de ø 20 mm.</b> |          |              |      |
| 832215                    | Blanco   | Blistér 4 u. | 0,91 |
| F270165                   | Blanco   | Bolsa 20 u.  | 2,61 |
| F244862                   | Negro    | Blistér 4 u. | 0,91 |
| F270166                   | Negro    | Bolsa 20 u.  | 2,61 |
| 832190                    | Rojo     | Blistér 4 u. | 0,91 |
| F270167                   | Rojo     | Bolsa 20 u.  | 2,61 |
| 832200                    | Verde    | Blistér 4 u. | 0,91 |
| F270168                   | Verde    | Bolsa 20 u.  | 2,61 |
| 832210                    | Amarillo | Blistér 4 u. | 0,91 |

| Código                    | Color    | Contenido    | €    |
|---------------------------|----------|--------------|------|
| F270169                   | Amarillo | Bolsa 20 u.  | 2,61 |
| 832180                    | Azul     | Blistér 4 u. | 0,91 |
| F270170                   | Azul     | Bolsa 20 u.  | 2,61 |
| <b>Imanes de ø 30 mm.</b> |          |              |      |
| 832255                    | Blanco   | Blistér 3 u. | 1,49 |
| F270171                   | Blanco   | Bolsa 20 u.  | 6,10 |
| F244859                   | Negro    | Blistér 3 u. | 1,49 |
| F270172                   | Negro    | Bolsa 20 u.  | 6,10 |
| 832230                    | Rojo     | Blistér 3 u. | 1,49 |
| F270173                   | Rojo     | Bolsa 20 u.  | 6,10 |
| 832240                    | Verde    | Blistér 3 u. | 1,49 |
| F270174                   | Verde    | Bolsa 20 u.  | 6,10 |
| 832250                    | Amarillo | Blistér 3 u. | 1,49 |
| F270175                   | Amarillo | Bolsa 20 u.  | 6,10 |
| 832220                    | Azul     | Blistér 3 u. | 1,49 |
| F270176                   | Azul     | Bolsa 20 u.  | 6,10 |
| <b>Imanes de ø 40 mm.</b> |          |              |      |
| F244855                   | Negro    | Blistér 2 u. | 1,48 |
| F270177                   | Negro    | Bolsa 10 u.  | 4,12 |
| F339403                   | Blanco   | Bolsa 10 u.  | 4,12 |
| F339404                   | Rojo     | Bolsa 10 u.  | 4,12 |
| F339405                   | Azul     | Bolsa 10 u.  | 4,12 |



### A. Imanes Diamond Nobo

Pack de 10 imanes con gran fuerza magnética que permite colocar hasta seis hojas de papel en cualquier superficie magnética, como pizarras blancas, archivadores y tableros de anuncios.

| Código  | Contenido  | €     |
|---------|------------|-------|
| F266958 | Pack 10 u. | 19,22 |



*a series*

### B. Tiras magnéticas A-Series

Tiras imantadas en rollo de 5 mm. x 1 m.

| Código  | Color       | €    |
|---------|-------------|------|
| F363166 | Blanco      | 6,15 |
| F363168 | Gris        | 6,15 |
| F363169 | Azul claro  | 6,15 |
| F363163 | Azul        | 6,15 |
| F363167 | Negro       | 6,15 |
| F363162 | Verde       | 6,15 |
| F363170 | Verde claro | 6,15 |
| F363164 | Amarillo    | 6,15 |
| F363165 | Naranja     | 6,15 |
| F354356 | Rojo        | 6,15 |



### C. Tiras magnéticas Nobo

Tiras magnéticas para plannings y mapas. Colores surtidos. Ancho: 5 mm. x 1 m.

| Código  | Contenido | €     |
|---------|-----------|-------|
| F240997 | Pack 4 u. | 23,79 |

S



### D. Láminas imantadas recortables

Láminas imantadas recortables en colores surtidos: azul, rojo, verde, amarillo y blanco. Dimensiones: 10 x 20 x 0,07 cm.

| Código  | Contenido | €    |
|---------|-----------|------|
| F244915 | Pack 5 u. | 5,16 |

CON DORSO ADHESIVO



### E. Imanes precortados adhesivos

Láminas con 50 imanes precortados adhesivos de 2 x 2 cm. Certificados según norma EN 71. 100% reciclables.

| Código  | €    |
|---------|------|
| F270044 | 1,40 |

CON DORSO ADHESIVO



### F. Bandas magnéticas adhesivas

Banda magnética adhesiva. Certificada según norma EN 71. 100% reciclable. Medidas: 2 cm. x 1 m.

| Código  | Grosor  | €    |
|---------|---------|------|
| F270036 | 1,5 cm. | 2,11 |
| F270234 | 1 cm.   | 1,54 |

## CHINCHETAS Y AGUJAS

S



**APLI** 16

### A. Chinchetas planas

Caja de chinchetas

| Código                    | Color     | Ø Cabeza | Contenido   | €    |
|---------------------------|-----------|----------|-------------|------|
| <b>Tipo americano</b>     |           |          |             |      |
| F254853                   | Niquelado | 10       | Caja 50 u.  | 0,71 |
| 024025                    | Niquelado | 10       | Caja 100 u. | 1,12 |
| <b>Plana plastificada</b> |           |          |             |      |
| F251954                   | Surtido   | 9        | Caja 50 u.  | 0,68 |

S

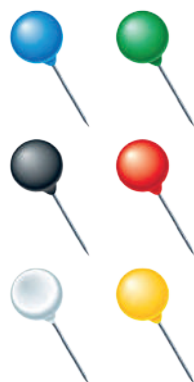

Más chinchetas  
y agujas en  
página 416

EXACOMPTA

### B. Chinchetas esféricas

Agujas de señalización en colores surtidos. Cabeza redonda de 4 mm.

| Código  | Medida     | Contenido | €    |
|---------|------------|-----------|------|
| F347830 | 4 x 15 mm. | 100 u.    | 2,38 |

## KITS Y OTROS ACCESORIOS PARA PIZARRA

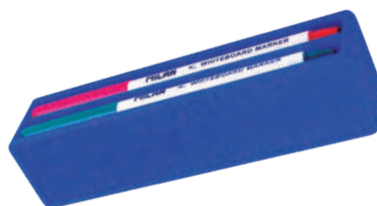

**MILAN** ?

### C. Kit borrador magnético

Borrador magnético para pizarra blanca. Contiene 4 rotuladores para pizarra blanca: negro, azul, rojo y verde. Borrables en seco. Tinta a base de alcohol. Punta redonda Ø 3,7 mm. Recomendamos tapar después de usar y almacenar en posición horizontal.

| Código  | €    |
|---------|------|
| F347597 | 5,01 |



**BIC** ?

### D. Kit borrador + rotuladores

Borrador magnético con base de fieltro para pizarras blancas + 2 rotuladores Velleda 1791 en color negro y rojo. Sistema de sujeción para rotuladores. Cómodo y práctico. Ideal para profesionales. Fácil de borrar.

| Código  | €    |
|---------|------|
| F266717 | 8,92 |



**Pentel** ?

### E. Kit borrador magnético

Borrador portarotuladores que incluye 4 rotuladores para pizarra blanca aptos para cerámica y papel. Duran el triple de lo normal gracias a su sistema de bombeo. Trazo de 2 mm. Colores: azul, negro, rojo y verde.

| Código  | €     |
|---------|-------|
| F418312 | 10,27 |



**a series** ?

### F. Kit accesorios pizarra blanca

Kit para pizarras blancas magnéticas. Contiene: 4 marcadores, 10 imanes, un borrador magnético y un spray limpiador de 125 ml.

| Código  | €    |
|---------|------|
| F266718 | 9,12 |



**a series**

### A. Kit accesorios de presentación

Contiene: 10 nubes de presentación, 500 notas reposicionables rectangulares, 100 notas reposicionables ovaladas, 250 notas reposicionables circulares en 3 medidas diferentes, 240 puntos adhesivos rojos y verdes, 20 marcadores de pizarra blanca, 4 marcadores de pizarra blanca jumbo, una barra adhesiva y una caja de agujas.

| Código  | Dimensiones caja   | Accesorios | €      |
|---------|--------------------|------------|--------|
| F363955 | 51 x 10,5 x 32 cm. | + 1.500 u. | 100,18 |



**a series**

### B. Maletín accesorios de presentación

Contiene: 5 nubes de presentación, 500 notas reposicionables rectangulares, 100 notas reposicionables ovaladas, 250 notas reposicionables circulares en 3 medidas diferentes, 520 puntos adhesivos rojos y verdes, 16 marcadores de pizarra blanca, 4 marcadores de pizarra blanca jumbo, unas tijeras, una cinta adhesiva, una barra adhesiva y una caja de agujas.

| Código  | Dimensiones caja | Accesorios | €      |
|---------|------------------|------------|--------|
| F363959 | 43 x 12 x 32 cm. | + 2.100 u. | 175,80 |



### C. Kit básico de pizarra blanca

Kit básico de accesorios de pizarra blanca que contiene: 3 marcadores de borrado en seco, un borrador magnético, recargas de borrador y un spray de limpieza de 125 ml.

| Código  | €     |
|---------|-------|
| F364065 | 12,71 |



### D. Kit completo de pizarra blanca

Kit básico de accesorios de pizarra blanca que contiene: 4 marcadores de borrado en seco, un soporte para marcador magnético, un borrador de pizarra magnética, 5 recargas de borrador, limpiador en spray de 125 ml. con paños de limpieza en seco e imanes de 10 x 25 mm.

| Código  | €     |
|---------|-------|
| F364066 | 37,84 |



### E. Kit básico de pizarra vitrificada

Kit básico de accesorios de pizarra vitrificada que contiene: 4 marcadores de borrado en seco, un soporte para marcador magnético, un borrador de pizarra magnética, 5 recargas de borrador, limpiador en spray de 125 ml. y paños de limpieza en seco.

| Código  | €     |
|---------|-------|
| F364525 | 74,00 |

## PANTALLAS DE PROYECCIÓN



nobo  
be clear

### A. Pantalla mural y trípode

Formato 4:3. Superficie blanca mate que proporciona una imagen nítida. Dorso de la tela negro para evitar transparencias. Ajuste de inclinación que evita la distorsión de la imagen. Marco negro para facilitar el centrado de la imagen. El modelo mural se cuelga tanto de la pared como del techo e incluye los herrajes.

| Código  | Uso     | Dimensiones     | Peso    | €      |
|---------|---------|-----------------|---------|--------|
| F241564 | Mural   | 150 x 113 cm.   | 5,5 kg. | 126,32 |
| F241566 | Trípode | 150 x 113 cm.   | 9,5 kg. | 164,98 |
| F241565 | Mural   | 175 x 132,5 cm. | 6,4 kg. | 144,27 |
| F241567 | Trípode | 175 x 132,5 cm. | 9,9 kg. | 194,37 |
| F241572 | Mural   | 200 x 151,3 cm. | 7,5 kg. | 213,59 |
| F257617 | Trípode | 200 x 151,3 cm. | 8,4 kg. | 249,19 |
| F265044 | Mural   | 240 x 180,3 cm. | 8,6 kg. | 221,36 |



nobo  
be clear

### B. Pantalla ultraportátil

Pantalla de proyección portátil ligera con carcasa de aluminio. Superficie de proyección ignífuga. Incluye bolsa y asa de transporte. Área de proyección: 104 x 75 cm. (125 cm. diagonal). Dimensiones: 121,5 x 87,7 x 23 cm. Peso: 2,9 kg.

| Código  | €      |
|---------|--------|
| F241571 | 413,20 |



nobo  
be clear

### D. Pantalla eléctrica

Elevación automática. Superficie en material ignífugo. Doble fijación, en pared o techo. Motor silencioso incorporado a la carcasa. Incluye interruptor y mando a distancia. Marco negro para facilitar el centrado de la imagen.

| Código  | Dimensiones     | Peso     | €       |
|---------|-----------------|----------|---------|
| F424225 | 160 x 120 cm.   | 7 kg.    | 662,18  |
| F241568 | 215 x 161,5 cm. | 7,6 kg.  | 744,97  |
| F267412 | 240 x 180 cm.   | 10,5 kg. | 1087,85 |



nobo  
be clear

### C. Pantalla portátil de suelo

Pantalla de proyección completamente portátil y compacta. Superficie blanca mate. Formato 4:3. Construida en aluminio, con sistema telescópico que permite regular la altura. Fácil instalación.

| Código  | Área proyec.  | Dimensiones        | Peso    | €      |
|---------|---------------|--------------------|---------|--------|
| F241569 | 119 x 90 cm.  | 194 x 135 x 33 cm. | 8 kg.   | 589,41 |
| F241570 | 160 x 120 cm. | 210 x 175 x 33 cm. | 8,5 kg. | 633,65 |

## VIDEOPROYECTORES



vivitek

### E. Proyector Serie D200

Proyectores versátiles de tamaño reducido. Se adaptan a cualquier circunstancia de uso: fija o portátil. Distintos modelos según resolución. Tecnología DLP.

| Código  | Resolución  | €    |
|---------|-------------|------|
| F356333 | 800 x 600   | n.d. |
| F419743 | 1024 x 768  | n.d. |
| F399206 | 1280 x 800  | n.d. |
| F419744 | 1920 x 1080 | n.d. |





**EPSON**  
EXCEED YOUR VISION

### A. Proyector EB - U42

Videoprojector ideal para hogares u oficinas. Podrás realizar presentaciones nítidas y claras o visualizar contenido de vídeo. Disfruta de una pantalla Full HD con una emisión de lúmenes elevada para visualizar contenido de forma eficaz. Una tecnología fiable que genera tranquilidad gracias a un mantenimiento reducido.

| Código  | Resolución  | €    |
|---------|-------------|------|
| F347415 | 1920 x 1200 | n.d. |



**EPSON**  
EXCEED YOUR VISION

### B. Proyector EB - 1780W

Videoprojector de alta portabilidad que ofrece una excelente combinación de diseño ligero y ultra plano, calidad de imagen excepcional y funcionalidad avanzada. Conectividad con cable e inalámbrica incorporada, el ahorro de tiempo en la instalación y una gama de funciones avanzadas, es la herramienta ideal para presentaciones elegantes.

| Código  | Resolución | €    |
|---------|------------|------|
| F347414 | 1280 x 800 | n.d. |

## RETROPROYECTORES



**nobo**  
be clear

### C. Retroproyector Quantum 2511

Retroproyector de sobremesa ideal para el mundo de la educación y la empresa. Brazo abatible. Completamente silencioso. Almacena el cable de 4,5 metros en su interior. 2200 lúmenes. La lámpara que utiliza es de 24V/250W. Dimensiones: 38,4 x 71,5 x 39,3 cm. Peso: 8 kg.

| Código  | Descripción         | €    |
|---------|---------------------|------|
| F241605 | Retroproyector 2511 | n.d. |
| F241603 | Lámpara EHJ         | n.d. |



**APLI** A4

### D. Transparencias

Transparencias de poliéster de 100 micras. A4.

| Código                                | Descripción                | Contenido   | €     |
|---------------------------------------|----------------------------|-------------|-------|
| <b>Para fotocopiadora</b>             |                            |             |       |
| 715782                                | Tratamiento 1 cara. Manual | Caja 100 u. | 18,58 |
| F241919                               | T. antiestático 2 caras    | Caja 100 u. | 32,00 |
| <b>Para impresora láser color</b>     |                            |             |       |
| F241925                               | Banda en lado corto        | Caja 50 u.  | 38,08 |
| <b>Universales</b>                    |                            |             |       |
| F241926                               |                            | Caja 50 u.  | 52,58 |
| <b>Autoadhesivas impresora inkjet</b> |                            |             |       |
| F241810                               |                            | Caja 10 u.  | 18,85 |

## SONIDO

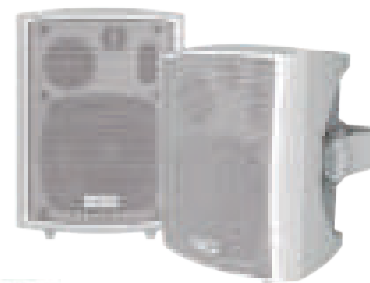

**VISION**  
SOUND SYSTEM

### E. Altavoces SP-800

Monitor interactivo equipado con un sistema de colaboración con el que cualquier asistente a la reunión o formación podrá mostrar contenido desde cualquier dispositivo sin necesidad de cables. Envía contenido del monitor a los asistentes para poder seguir la presentación a tiempo real.

| Código  | €    |
|---------|------|
| F264692 | n.d. |



**DAEWOO** DC

### F. Radio karaoke DBU - 59

Radio karaoke pensada para el público infantil. Los niños pasarán horas y horas cantando con su micrófono y les encantarán sus divertidos colores. Se puede reproducir música MP3 tanto desde CD como desde la ranura USB. También dispone de radio AM/FM.

| Código  | Color | €    |
|---------|-------|------|
| F339413 | Azul  | n.d. |
| F339415 | Rosa  | n.d. |

## MOBILIARIO AUDIOVISUAL



**rocada**

### A. Carro multifuncional

Carro multifuncional fabricado en melamina de 19 mm. y en acero pintado. Sus paneles laterales aumentan la privacidad. Ruedas de altas prestaciones. Fácil montaje. Dimensiones: 46 x 86 x 46 cm. Peso: 14 kg.

| Código  | €      |
|---------|--------|
| F341092 | 283,50 |



**nobo**  
be clear

### B. Mesa multimedia

Mesa con 2 bandejas de 38 x 43 cm. independientes para el videoprojector y el ordenador portátil. Bandejas regulables en inclinación y altura desde 81 hasta 120 cm. Giran en 360°. Dispone de 4 ruedas. Cada bandeja soporta hasta 10 kg. de peso. Dimensiones: 82 x 120 x 56 cm.

| Código  | €      |
|---------|--------|
| F241552 | 452,74 |



**nobo**  
be clear

### C. Mueble multimedia

Mueble multimedia con 4 estantes. Estantería del proyector extraíble e insertable, con ajuste del ángulo de inclinación del proyector. Puerta delantera de acero con ventilación y cerradura. Fácil acceso a los cables. Estructura de madera. Dimensiones: 57 x 95 x 60 cm.

| Código  | €      |
|---------|--------|
| F257625 | 712,68 |

## COMPLEMENTOS AUDIOVISUALES

### PUNTEROS LÁSER



**nobo**  
be clear

### D. Puntero telescópico gigante

Para usarlo y guardarlo fácilmente. Mide 22 cm., extensibles hasta 1,2 m. Punta naranja para atraer la atención sobre el punto mostrado.

| Código  | €     |
|---------|-------|
| F241602 | 25,25 |



**LEITZ**

### E. Puntero Stylus 4 en 1

Stylus para pantalla digital que también es un bolígrafo, un potente puntero láser y una pequeña aunque brillante linterna LED. Fabricado en metal. Incluye 3 pilas de botón LR 41. Longitud: 6,7 cm.

| Código  | €     |
|---------|-------|
| F241601 | 19,87 |



**nobo**  
be clear

### F. Puntero láser P1 Nobo

Láser rojo. Extraplano y ultraligero, muy fácil de manejar. El láser alcanza una distancia de 200 metros. Utiliza una pila CR2032 (incluida). Nivel 2 de seguridad del láser.

| Código  | €     |
|---------|-------|
| F241599 | 41,09 |



### A. Puntero láser P2 Nobo

Puntero de láser rojo que permite ejecutar presentaciones gracias a su función de avance y retroceso de página. Alcance del láser de 8 metros. Funciona con una pila AAA (incluida). Nivel 2 de seguridad del láser.

| Código  | €     |
|---------|-------|
| F241600 | 72,67 |



Kensington

### B. Presentador Kensington

Puntero láser y mando a distancia inalámbrico para presentaciones desde ordenador portátil. Alcance hasta 20 metros gracias a la tecnología inalámbrica de 2,4 Ghz. El receptor se guarda dentro del mismo presentador favoreciendo el apagado automático y el ahorro de baterías. Pilas AAA (incluidas). Nivel 2 de seguridad del láser.

| Código  | €     |
|---------|-------|
| F257406 | 53,76 |



Kensington

### C. Presentador Pro Kensington

El presentador Kensington Pro remoto con láser verde y memoria tiene un diseño intuitivo y fácil de manejar. Posee un lector de tarjetas Micro SD integrado que admite tarjetas de hasta 32 GB. Incluye una tarjeta de memoria de 2 GB. Su láser verde es 10 veces más brillante que el rojo, con un alcance de hasta 50 metros. Indicador de batería baja. Funciona con dos pilas AAA (incluidas). Nivel 2 de seguridad del láser.

| Código  | €     |
|---------|-------|
| F344462 | 88,00 |



Kensington

### D. Presentador con puntero virtual

Una herramienta de presentación innovadora para una gran variedad de entornos y pantallas. El Ultimate Presenter con puntero virtual de Kensington le ofrece la oportunidad de señalar en cualquier dirección y hacer presentaciones en cualquier parte. Ofrece un diseño ergonómico, almacenamiento versátil, así como opciones de personalización de puntero para diferentes escenarios de presentación. Es la herramienta de presentación ideal para el mundo digital de hoy.

- La tecnología de puntero virtual permite que el puntero se visualice en una gran variedad de pantallas de presentación, por este motivo es el puntero ideal para todos los entornos de presentación posibles.
- La compatibilidad con las reuniones en línea posibilita que los participantes remotos vean el puntero en la pantalla al usar herramientas de reunión vía web como WebEx®, GoToMeeting®, Skype™ y JoinMe®.
- El software KensingtonWorks™ le permite personalizar el tamaño, la forma y la velocidad del puntero para adaptarlos a su entorno de presentación. Además cuenta con opciones adicionales, como la configuración del botón de desconexión para iniciar/finalizar el pase de diapositivas.
- El diseño homologado por especialistas en ergonomía, cuenta con una forma redondeada para reducir los giros de muñeca y aumentar la comodidad gracias a la disposición intuitiva de sus 4 botones.
- El receptor de 2,4 GHz con tarjeta MicroSD ofrece hasta 20 metros (65 pies) de alcance inalámbrico
- Compatible con Windows® y Mac® para adaptarse a PowerPoint®, Keynote®, Adobe® PDF y Presentaciones de Google.

| Código  | €     |
|---------|-------|
| F347641 | 83,95 |

# Complementos DE OFICINA

CLASIFICADOR SYSTEM BANKERS BOX  
Página 182



167 Cubiletes  
168 Organizadores  
171 Portaclip  
171 Portacalendarios  
171 Vades  
172 Bandejas  
177 Revisteros  
179 Sujetalibros  
179 Papeleras  
179 De oficina  
181 De oficina de gran capacidad  
182 Bucs y módulos de archivo  
182 De cartón  
183 De plástico

185 Metálicos  
186 Personalizables  
190 Cajas de almacenamiento  
193 Buzones y urnas  
193 Lámparas  
193 De escritorio  
194 Relojes  
195 Paragüeros  
197 Percheros  
197 De pared  
197 De pie  
199 Sillas de oficina  
199 Sillas operativas  
201 Sillas confidente

204 Expositores y atriles de información  
204 De sobremesa  
208 Murales  
210 De pie  
213 Paneles de información y señalización  
216 Identificadores  
220 Complementos y accesorios de identificación  
220 Pinzas  
220 Cintas  
221 Cordones extensibles  
221 Portatarjetas

*a-series*<sup>®</sup>

# CONJUNTO DE Colores Opacos

Conjunto de artículos de sobremesa fabricados en poliestireno de gran resistencia.

**1**

## Buc de 4 cajones

Dimensiones: 28,5 X 37,5 X 23 cm. Consulta otros colores y precio en página 183.

**2**

## Bandeja

Dimensiones: 25 x 35 x 6,5 cm. Consulta otros colores y precio en página 172.

**3**

## Revistero

Dimensiones: 6 x 24,5 x 23 cm. Consulta otros colores y precio en página 177.

**4**

## Cubilete

Dimensiones: ø 7,8 x 10 cm. Consulta otros colores y precio en página 167.

**5**

## Papelera

Dimensiones: ø 28 x 31 cm. Consulta otros colores y precio en página 179.

Disponibles en diferentes colores:







# Colour'Ice

UN NUEVO DISEÑO PARA TU ESCRITORIO

Combina los productos disponibles en cuatro colores helados. Refresca tu oficina con la colección Colour'Ice.

CUBILETE    BANDEJA    REVISTERO    PAPELERA    BUC

|   |         |         |         |         |         |
|---|---------|---------|---------|---------|---------|
|  | F364135 | F364144 | F364149 | F364139 | F364131 |
|  | F364136 | F364145 | F364150 | F364140 | F364132 |
|  | F364137 | F364146 | F364152 | F364141 | F364133 |
|  | F364138 | F364147 | F364153 | F364142 | F364134 |

2,49€

## Bandeja

Bandeja de poliestireno para documentos A4.

\* Más información en página 173.

26,19€

## Buc

Buc de sobremesa con 2 cajones grandes y 2 pequeños.

\* Más información en página 183.

2,87€

## Cubilete

Cubilete translúcido ideal para guardar lápices, bolígrafos, marcadores...

\* Más información en página 167.

4,02€

## Papelera

Papelera con capacidad para 14 litros. Interior liso para una fácil limpieza.

\* Más información en página 180.

3,18€

## Revistero

Revistero transparente con altura reducida para localizar rápidamente el contenido. Pestaña integrada en la base para facilitar su extracción de la estantería.

\* Más información en página 177.

# Refresca tu oficina

Equipa tu espacio de trabajo con estos artículos en **colores frescos** y vibrantes.

Disponemos de diferentes artículos fabricados en poliestireno translúcido:

## 1. Bandeja

Bandeja apilable apta para documentos A4 y folio. Información en página 173.

## 2. Revistero

Revistero de gran capacidad con ollado en el lomo. Información en página 177.

## 3. Cubilete

Portalápices de sobremesa para organizar los útiles de escritura. Información en página 167.

## 4. Papelera

Papelera apilable de 16 litros de capacidad. Información en página 179.

## 5. Buc de 5 cajones

Archivador modular apilable con cajones con tope de seguridad. Información en página 184.

## - COLORES DISPONIBLES -

AZUL

AZUL  
MAR

FUCSIA

MALVA

NARAN.

VERDE  
KIWI

CRISTAL



**¡NUEVOS COLORES!**

# LEITZ WOW MUESTRA TU ESTILO

Accesorios de oficina de alta calidad en colores llamativos y diseños sofisticados.

**Revistero**  
F423220  
8.19€



**Papelera**  
F423222  
8.19€



**Organizador**  
F265319  
5.24€



**Bandeja**  
F423218  
6.87 €

**Buc**  
F423241  
79.73€

¡Disponibles en múltiples colores!







## LEITZ WOW DUAL

# ELEGANCIA Y SOFISTICACIÓN

Colección de artículos de sobremesa de primera calidad disponibles en llamativos colores metalizados con una combinación de colores dual.

### 1. Cubilete

Más información en página 167.

### 2. Organizador

Más información en página 168.

### 3. Bandeja

Más información en página 174.

### 4. Revistero

Más información en página 178.

### 5. Portarrollos

Más información en página 378.

### 6. Buc de cajones

Más información en página 184.

Disponible en otros colores



# marca tu estilo

## Colección de artículos de sobremesa WOW Dual Black

Elegantes artículos de alta calidad diseñados en una atractiva combinación dual de colores. El dúo **negro - antracita** aportará **elegancia, profesionalidad y sofisticación** a tu escritorio. Fabricados en poliestireno de larga duración y alta resistencia.

### Revistero

Revistero ideal para guardar documentos importantes, catálogos, revistas... Una elegante solución de almacenamiento para el escritorio o la estantería.

Más información en página 178.

### Bandeja

Bandeja portadocumentos que puede usarse individualmente o apilar varias bandejas en vertical para una mejor optimización del espacio.

Más información en página 174.

### Cubilete

Portabolígrafos con función de amplificador del sonido al guardar el smartphone en el compartimento previsto.

Más información en página 168.

### Organizador

Organizador de escritorio con cargador inalámbrico. Carga cualquier smartphone equipado con un receptor de carga inalámbrica integrado.

Más información en página 170.

### Portarrollos

Dispensador de cinta adhesiva robusto, exclusivo y de calidad excepcional. Soporte ultra pesado para poder usarlo con una sola mano.

Más información en página 378.

### Buc

Buc con 4 cajones pequeños para almacenar documentos y 1 grande para guardar accesorios de escritorio y otros objetos de oficina.

Más información en página 184.

**F 3 6 4 1 5 5**

**1 2 , 0 0 €**

**F 3 6 4 1 4 3**

**8 , 4 6 €**

**F 3 6 4 1 5 6**

**6 , 2 6 €**

**F 3 6 4 1 5 9**

**3 7 , 5 0 €**

**F 3 6 4 1 5 7**

**1 3 , 0 7 €**

**F 3 6 4 1 5 8**

**7 9 , 7 3 €**



## Organización y estilo con LEITZ MYBOX®

El sistema modular MyBox® de Leitz confiere a tu hogar u oficina un estilo único. Estas resistentes cajas de almacenamiento están fabricadas con material de alta gama y presentan un acabado brillante con doble efecto cromático. **Ideal para un almacenamiento elegante, fácil y rápido de documentos, revistas, cables, herramientas y pequeños objetos.**

Disponibles en diferentes colores



MÁS INFORMACIÓN.  
REFERENCIAS Y  
PRECIOS EN PÁGINA 170





# COLORES VIVOS Y LUMINOSOS

Colección de artículos de sobremesa con diseño atractivo y elegante. Fabricados en poliestireno alta calidad.

## BANDEJA

Dimensiones: 34,7 x 25,5 x 6,5 cm.  
Más información en página 174.

## PAPELERA

Dimensiones: 26,3 x 33,5 cm.  
Más información en página 180.

## BUG 5 CAJONES

Dimensiones: 34,7 x 27,8 x 27,1 cm.  
Más información en página 184.

Disponible en otros colores



EXACOMPTA

# VARICOLOR®

Atractiva e innovadora  
**colección** de artículos  
de sobremesa

## Buc de 7 cajones

Buc fabricado en plástico de alta calidad con 7 cajones en colores surtidos. Cierre de seguridad.

\* Más información en página 184.

**F363116**  
**86,58€**

## Buc de 5 cajones

Buc fabricado en plástico de alta calidad con 5 cajones en colores surtidos. Cierre de seguridad.

\* Más información en página 184.

**F363115**  
**76,71€**

**F363117**  
**28,67€**

## Encuentra más artículos de esta colección:

- Buc de 4 cajones (página 184)
- Estuche (página 170)
- Organizador (página 169)
- Cubilete (página 168)

## Juego de bandejas

Elegante set de 5 bandejas portadocumentos en diferentes colores. Diseño estable y robusto.

\* Más información en página 176.

LEITZ STYLE

# PARA LA FORMA DE TRABAJO DE HOY

Exclusiva gama de productos para el trabajador y los espacios de trabajos más modernos.

Colección de ACCESORIOS de sobremesa INTEGRALES

## Soporte para tableta

Podrás usar tu tableta tanto si lees como si tecleas. Además, cargará gracias al discreto sujeta cables que incluye.

F266224 | 44,07€

\* Otros soportes en página 30.

## Soporte para smartphone

Soporte universal para cualquier smartphone con sistema de recoge cables para no tener cables sobre la mesa.

F266225 | 44,07€

\* Otros soportes en página 30.

## Estación de carga

Cargador de 3 puertos con gran velocidad de carga. Su pequeño tamaño maximiza un espacio valioso en el lugar de trabajo.

F266231 | 61,06€

\* Otras estaciones de carga en página 8.

## Portabolígrafos

Moderno cubilete con acabado cepillado metálico y bordes de zinc.

F266228 | 22,46 €

\* Más información en página 168.

## Flexo LED

Reacciona a tus condiciones de trabajo en tiempo real y regula automáticamente la intensidad lumínica para ajustarse a tus necesidades personales.

F266222 | 363,64€

\* Más información en página 194.

 LEITZ®



# Conjunto MESH

Conjunto de artículos de sobremesa fabricados en malla metálica.



|                       |           |           |       |
|-----------------------|-----------|-----------|-------|
| 1. Bandeja            | ● F256356 | ● F256357 | 5,08  |
| 2. Set de 2 bandejas  | ● F256425 | ● F256426 | 10,34 |
| 3. Set de 3 bandejas  | ● F424864 | ● F346348 | 11,30 |
| 4. Revistero          | ● F256423 | ● F256424 | 7,07  |
| 5. Cubilete           | ● F256388 | ● F256389 | 1,48  |
| 6. Papelera           | ● F256417 | ● F256416 | 6,74  |
| 7. Set 2 sujetalibros | ● F256429 | ● F256430 | 3,50  |
| Set 4 piezas*         | -         | ● F352639 | 13,91 |

\* Incluye bandeja, cubilete, portacartas y portanotas.

# Conjunto BEN

Conjunto de artículos de sobremesa en elegantes tonos blanco y negro fabricados en poliestireno inyectado de alta calidad. Disponibles en color blanco y negro para dar un toque de elegancia a tu escritorio.



Archivo®  
2000

|                  |           |             |       |
|------------------|-----------|-------------|-------|
| 1. Bandeja       | ● F242073 | ● F266213   | 1,85  |
| 2. Revistero     | ● F425288 | ● F266214   | 3,13  |
| 3. Papelera      | ● F266215 | ● F266216   | 13,28 |
| 4. Cubilete      | ● F242208 | ● F266217   | 2,49  |
| 5. Portanotas*   | ● F242214 | ● F266219   | 1,89  |
| 6. Buc 5 cajones | -         | ● F266218** | 29,30 |

\* No incluye bloc de notas.

\*\* Carcasa gris y cajones blancos.

## CUBILETES



**a series**

### A. Cubilete opaco

Cubilete portaplápices fabricado en poliestireno opaco de gran rigidez. Dimensiones: ø7,8 x 10 cm.

| Código  | Color | €    |
|---------|-------|------|
| F242206 | Negro | 1,30 |
| F242205 | Azul  | 1,30 |
| 051004  | Rojo  | 1,30 |
| F248435 | Gris  | 1,30 |
| F289069 | Verde | 1,30 |



**Esselte**

### D. Cubilete Colour'Ice

Portalápices translúcido en colores frescos. Ideal para guardar los bolígrafos, lápices, marcadores...

| Código  | Color       | €    |
|---------|-------------|------|
| F364135 | Amarillo    | 2,87 |
| F364136 | Albaricoque | 2,87 |
| F364137 | Azul        | 2,87 |
| F364138 | Verde       | 2,87 |



**archivo**  
2000

### B. Cubilete Ben

Portalápices redondo en elegante blanco y negro, que proporciona un estilo diferente a tu escritorio. Fabricado en poliestireno inyectado de alta calidad y gran resistencia. Gran capacidad y estabilidad. Dimensiones: ø7,5 x 10,5 cm.

| Código  | Color  | €    |
|---------|--------|------|
| F242208 | Negro  | 2,49 |
| F266217 | Blanco | 2,49 |



### E. Cubilete de rejilla Mesh

Cubilete fabricado en metal perforado. Dimensiones: ø 8,6 x 10,5 cm.

| Código  | Color | €    |
|---------|-------|------|
| F256388 | Negro | 1,48 |
| F256389 | Plata | 1,48 |



**archivo**  
2000

### C. Cubilete translúcido

Cubilete de gran capacidad. Mantén los lápices ordenados y a la vista. Medida: ø7,5 x 10,5 cm.

| Código  | Color      | €    |
|---------|------------|------|
| F248438 | Azul       | 3,08 |
| F356939 | Azul mar   | 3,08 |
| F356940 | Fucsia     | 3,08 |
| F356947 | Malva      | 3,08 |
| F288096 | Naranja    | 3,08 |
| F242211 | Verde kiwi | 3,08 |
| F248439 | Cristal    | 3,08 |



**LEITZ**

### F. Cubilete Sound WOW Dual

Cubilete de colores metalizados llamativos y elegantes con acabado brillante. Sonido regulable. Dimensiones: 9 x 10 x 10,1 cm.

| Código  | Color             | €    |
|---------|-------------------|------|
| F423251 | Blanco - Negro    | 6,26 |
| F423250 | Blanco - Violeta  | 6,26 |
| F337754 | Blanco - Fucsia   | 6,26 |
| F337757 | Blanco - Azul     | 6,26 |
| F423249 | Blanco - Turquesa | 6,26 |
| F423248 | Blanco - Amarillo | 6,26 |
| F337758 | Blanco - Verde    | 6,26 |
| F337752 | Blanco - Gris     | 6,26 |





**LEITZ**

### A. Cubilete Sound WOW Dual Black

Cubilete con función de amplificación del sonido al guardar el smartphone en el compartimento previsto. La combinación de color negro y antracita destila personalidad, minimalismo y exclusividad con una forma elegante. Dimensiones: 9 x 10 x 10,1 cm.

| Código  | €    |
|---------|------|
| F364156 | 6,26 |



**DURABLE**  
THE STYLE OF SUCCESS

### B. Cubilete Varicolor®

Cubilete de alta calidad con gran capacidad de almacenamiento. Apoyos de caucho antideslizante. Ideal para tijeras, bolígrafos, marcadores, etc. Dimensiones: 7,9 x 10 x 7,9 cm.

| Código  | €     |
|---------|-------|
| F363120 | 12,91 |



**LEITZ**

### C. Cubilete Style

Sofisticado artículo de sobremesa. Un diseño impresionante. Material duradero de primera calidad: una extraordinaria combinación de plástico ABS de gran calidad con un marco metálico plateado.

| Código  | €     |
|---------|-------|
| F266228 | 22,46 |

## ORGANIZADORES



**LEITZ**

### D. Cubilete organizador

Cubilete organizador fabricado en polipropileno. Con 4 compartimentos para clasificar lápices, bolígrafos, gomas de borrar, clips...

| Código  | €    |
|---------|------|
| F254968 | 1,31 |



**LEITZ**

### E. Bandeja organizadora translúcida

Mantén tu buro de cajones perfectamente organizado con este organizador de diseño transparente brillante. Dimensiones: 24,5 x 3,3 x 16,5 cm.

| Código  | €    |
|---------|------|
| F265319 | 5,24 |



### F. Bandeja organizadora negra

7 compartimentos. En poliestireno de alta resistencia negro. Especial para cajón, escritorio o sobre bandejas. Dimensiones: 34,3 x 16 x 3,3 cm.

| Código  | €    |
|---------|------|
| F243011 | 9,71 |



Yarchivo®  
2000

### A. Organizador translúcido 828

Organizador con taco de papel en escalera para una colocación más fácil. Fabricado en poliestireno transparente resistente. Con 6 divisiones interiores. Dimensiones: 10,5 x 10 x 15,5 cm.

| Código  | €     |
|---------|-------|
| F242181 | 14,23 |



Yarchivo®  
2000

### B. Bandeja organizadora alta

Bandeja de 9 compartimentos fabricada en polipropileno. Destaca por su alta resistencia. La bandeja sin reborde se puede introducir dentro de las cajas de almacenaje o usar de forma independiente.

| Código  | €     |
|---------|-------|
| F424126 | 18,60 |



Maped

### C. Organizador Maxi Office

Con compartimento para bloc de notas, cubilete, dispensador de cintas y pequeños objetos. Se suministra vacío. Dimensiones: 30 x 19,8 x 9,5 cm.

| Código  | €     |
|---------|-------|
| F246326 | 15,40 |



deflecto

### D. Carrusel almacenamiento

La base gira en cualquier dirección. Carrusel con diferentes compartimentos transparentes ideal para la oficina.

| Código  | Nº compartimentos | €     |
|---------|-------------------|-------|
| F347709 | 6                 | 27,81 |
| F347710 | 9                 | 27,81 |



DURABLE  
THE STYLE OF SUCCESS

### E. Organizador Varicolor®

Organizador de escritorio compacto para uso en mesa o cajón. Bandeja con dos compartimentos. El teléfono o la tableta se pueden guardar en el compartimento central. Fácil gestión del cableado. Plástico de máxima calidad. Apoyos de goma antideslizamiento. Dimensiones: 24 x 5 x 19 cm.

| Código  | €     |
|---------|-------|
| F363119 | 15,69 |



LEITZ

### F. Bandeja MyBox® alargada

Bandeja organizadora bicolor para almacenar de forma fácil y eficiente. Combinada con la caja My-Box® con tapa pequeña o grande ofrece una solución de almacenamiento óptima. Fabricado en ABS impermeable. Dimensiones: 30,7 x 5,5 x 10,5 cm.

| Código  | Color             | €    |
|---------|-------------------|------|
| F423279 | Blanco - Negro    | 8,22 |
| F423278 | Blanco - Violeta  | 8,22 |
| F347802 | Blanco - Fucsia   | 8,22 |
| F347803 | Blanco - Azul     | 8,22 |
| F423277 | Blanco - Turquesa | 8,22 |
| F423276 | Blanco - Amarillo | 8,22 |
| F347804 | Blanco - Verde    | 8,22 |
| F347801 | Blanco - Gris     | 8,22 |



### A. Estuche organizador Varicolor®

Innovador estuche ergonómico y funcional. Incluye bandeja separadora interior. Ideal para guardar pequeños utensilios. Base antideslizante con apoyos de goma. Medidas: 12,2 x 6,2 x 23,5 cm.

| Código  | €     |
|---------|-------|
| F363118 | 26,04 |



### B Organizador WOW Dual

Organizador de escritorio que carga el teléfono sin cables. La luz LED indica cuando se encuentra en posición de carga correcta. Cuando el teléfono se ha cargado completamente el dispositivo deja de cargar. Dimensiones: 26,6 x 2,8 x 10,1 cm.

| Código  | Color           | €     |
|---------|-----------------|-------|
| F423254 | Blanco - Negro  | 37,50 |
| F337766 | Blanco - Fucsia | 37,50 |
| F337771 | Blanco - Azul   | 37,50 |
| F337779 | Blanco - Verde  | 37,50 |
| F337759 | Blanco - Gris   | 37,50 |



### C. Organizador WOW Dual Black

Organizador de escritorio con cargador inalámbrico para el smartphone. Carga cualquier smartphone equipado con un receptor de carga inalámbrica integrado o una funda de carga inalámbrica especial. La combinación de color negro y antracita destila personalidad, minimalismo y exclusividad con una forma elegante. Dimensiones: 26,6 x 2,8 x 10,1 cm.

| Código  | €     |
|---------|-------|
| F364159 | 37,50 |



### E. Caja MyBox® sin tapa

Caja para organizar y almacenar de forma fácil y eficiente. Fabricado en ABS impermeable y resistente a arañazos. Dimensiones: 24,6 x 9,8 x 16 cm.

| Código  | Color             | €    |
|---------|-------------------|------|
| F423275 | Blanco - Negro    | 9,39 |
| F423274 | Blanco - Violeta  | 9,39 |
| F347902 | Blanco - Fucsia   | 9,39 |
| F347903 | Blanco - Azul     | 9,39 |
| F423272 | Blanco - Turquesa | 9,39 |
| F423271 | Blanco - Amarillo | 9,39 |
| F347904 | Blanco - Verde    | 9,39 |
| F347901 | Blanco - Gris     | 9,39 |



### F. Caja MyBox® con tapa

Caja para organizar y almacenar de forma fácil y eficiente. Fabricada en ABS resistente a arañazos. Dos modelos disponibles: grande (31,8 x 19,8 x 38,5 cm.) y pequeña (31,8 x 12,8 x 19,1 cm.).

| Color             | Grande  | Pequeña |
|-------------------|---------|---------|
| Blanco - Negro    | F423262 | F423266 |
| Blanco - Violeta  | F423261 | F423265 |
| Blanco - Fucsia   | F347402 | F347502 |
| Blanco - Azul     | F347403 | F347503 |
| Blanco - Turquesa | F423260 | F423264 |
| Blanco - Amarillo | F423259 | F423263 |
| Blanco - Verde    | F347404 | F347504 |
| Blanco - Gris     | F347401 | F347501 |
| €                 | 22,32   | 15,26   |



### D. Bandeja organizadora MyBox®

Bandeja organizadora con compartimentos universales. Fácil extracción gracias al asa. Combinada con la caja MyBox® ofrece una solución de almacenamiento óptima. Fabricada en ABS impermeable y resistente a arañazos.

| Código  | Modelo  | Dimensiones            | €     |
|---------|---------|------------------------|-------|
| F347701 | Pequeña | 30,7 x 5,6 x 18,1 cm.  | 6,27  |
| F347601 | Grande  | 30,7 x 10,1 x 37,5 cm. | 11,49 |

## PORTACLIPS



### A. Portaclips imantado

Portaclips con doble compartimento. Cabezal imantado. Incluye 30 clips.

| Código  | €    |
|---------|------|
| F356667 | 1,71 |



Clips en página 414



### APLI

### B. Portaclips Apli

Portaclips de plástico redondo. Clips incluidos (20 unidades).

| Código  | €    |
|---------|------|
| F260721 | 2,05 |



Más portaclips en página 415



### C. Portaclips Maped

Portaclips de diseño con cuerpo imantado. Depósito transparente. Servido con 100 clips niquelados. Con base antideslizante. Dimensiones: 11,7 x 7 x 5,3 cm. Color negro.

| Código  | €    |
|---------|------|
| F246327 | 5,16 |

## PORTACALENDARIOS



### D. Portacalendario

Portacalendario en plástico 100% reciclable. Con anillas metálicas. Se suministra sin taco. Dimensiones: 19 x 16 x 3,3 cm.

| Código  | €    |
|---------|------|
| F257021 | 1,97 |

## VADES



### E. Vade transparente

Transparente. Antideslizante. Ideal para guardar notas y mensajes y tener a mano toda la información de forma visible.

| Código  | Dimensiones | €    |
|---------|-------------|------|
| F249721 | 59 x 42 cm. | 9,04 |
| F249722 | 65 x 50 cm. | 9,40 |



### F. Vade con calendario

Vade de sobremesa con taco de 25 hojas de papel impresas con un calendario bianual y espacio en blanco para escribir. Base antideslizante. Dimensiones: 59 x 42 cm.

| Código  | Dimensiones | €     |
|---------|-------------|-------|
| F256812 | 59 x 42 cm. | 16,31 |



**DURABLE**  
THE STYLE OF SUCCESS

### A. Vade unicolor

Vade de sobremesa antideslizante de alta calidad.

| Dimensiones | Negro   | Azul    | Gris    | €     |
|-------------|---------|---------|---------|-------|
| 53 x 40 cm. | F249718 | F249717 | F352721 | 6,97  |
| 65 x 52 cm. | F249720 | F249719 | F263750 | 15,13 |



### D. Vade similar piel

Vade de sobremesa fabricado en similar piel de alta calidad. Disponible en dos colores y dimensiones.

| Dimensiones | Negro   | Marrón  | €     |
|-------------|---------|---------|-------|
| 41 x 30 cm. | F425271 | F425270 | 46,67 |
| 51 x 35 cm. | F417327 | F421002 | 57,78 |



**grafoplás**

### B. Vade Basic

Vade de sobremesa fabricado en PVC expandido. Incluye bolsa interior. Medidas desplegado: 98 x 70 cm.

| Código  | €     |
|---------|-------|
| F424869 | 12,51 |



### E. Vade con carpeta

Vade de sobremesa con carpeta fabricado en similar piel de alta calidad. Dimensiones: 51 x 35 cm.

| Código  | Color  | €     |
|---------|--------|-------|
| F261296 | Negro  | 86,67 |
| F425269 | Marrón | 86,67 |

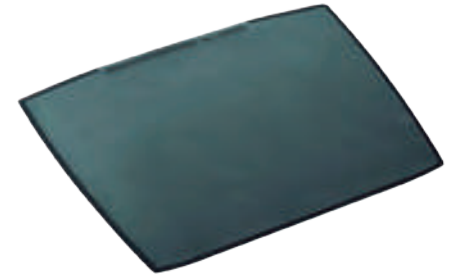

**DURABLE**  
THE STYLE OF SUCCESS

### C. Vade Artwork

Vade de sobremesa con funda transparente anti-reflectante. Base antideslizante. Ideal para guardar notas y mensajes. Dimensiones: 68 x 53 cm.

| Código  | €     |
|---------|-------|
| F249534 | 20,69 |

## BANDEJAS



**a-series** 10 F<sup>o</sup> A4

### F. Bandeja opaca

Bandeja portadocumentos fabricada en poliestireno. Apilable de forma vertical o escalonadamente. Con portaetiquetas. Medidas: 25 x 35 x 6,5 cm.

| Código  | Color | €    |
|---------|-------|------|
| F248060 | Negro | 1,81 |
| F248063 | Gris  | 1,81 |
| F248062 | Azul  | 1,81 |
| F248061 | Rojo  | 1,81 |
| F289067 | Verde | 1,81 |

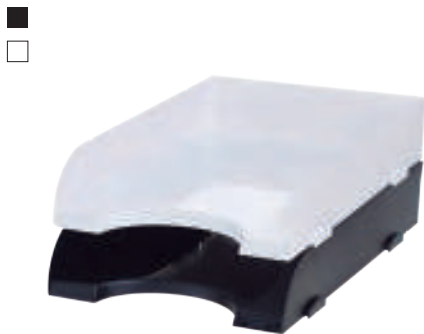

### A. Bandeja Ben

Bandeja apilable fabricada en poliestireno inyectado de alta calidad y gran resistencia. Con hendidura frontal que facilita el acceso a los documentos. Dimensiones: 25 x 34 x 6,5 cm.

| Código  | Color  | €    |
|---------|--------|------|
| F242073 | Negro  | 1,85 |
| F266213 | Blanco | 1,85 |

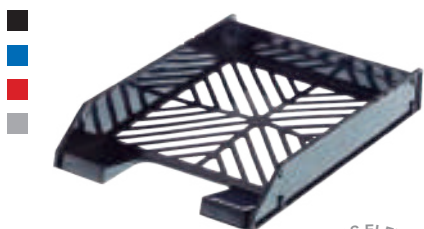

### D. Bandeja de rejilla

Bandeja apilable fabricada en poliestireno de alto impacto. Incluye portaetiquetas. Posibilidad de utilizar varillas elevadoras que aumentan su capacidad. Apta para formatos A4 y folio. Dimensiones: 27,5 x 34 x 6,5 cm.

| Código                     | Color | €    |
|----------------------------|-------|------|
| 133105                     | Negro | 1,96 |
| 133106                     | Azul  | 1,96 |
| 133107                     | Rojo  | 1,96 |
| 133108                     | Gris  | 1,96 |
| <b>Varillas elevadoras</b> |       |      |
| 133222                     | -     | 1,36 |

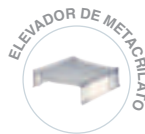
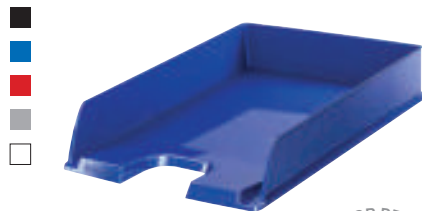

### B. Bandeja Europost

Bandeja de acceso vertical fabricada en poliestireno de alto impacto. Disponible en colores opacos. Aumenta la capacidad de la bandeja en 6 cm. gracias al elevador. Dimensiones: 25,5 x 34,8 x 6,5 cm.

| Código                         | Color       | €    |
|--------------------------------|-------------|------|
| F244312                        | Negro       | 2,76 |
| F244310                        | Azul        | 2,76 |
| F244309                        | Rojo        | 2,76 |
| F244308                        | Gris        | 2,76 |
| F244307                        | Blanco      | 2,76 |
| <b>Elevador de metacrilato</b> |             |      |
| F244508                        | Translúcido | 6,06 |

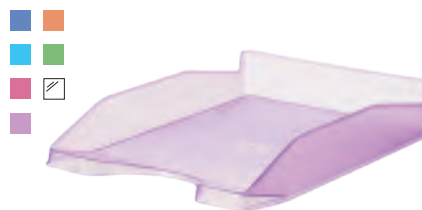

### E. Bandeja translúcida

Bandeja apilable en colores translúcidos. Fabricada en poliestireno inyectado de alta calidad y gran resistencia. Con hendidura frontal que facilita el acceso a los documentos. Válida para formato A4 y folio. Dimensiones: 25 x 34 x 6,5 cm.

| Código  | Color      | €    |
|---------|------------|------|
| F248056 | Azul       | 2,29 |
| F356907 | Azul mar   | 2,29 |
| F356908 | Fucsia     | 2,29 |
| F356909 | Malva      | 2,29 |
| F248064 | Naranja    | 2,29 |
| F248065 | Verde kiwi | 2,29 |
| F248058 | Cristal    | 2,29 |



### C. Bandeja con 2 portaetiquetas

Bandeja fabricada en poliestireno. Apilable en vertical, escalonadamente, derecha e izquierda. Con 2 portaetiquetas. Dimensiones: 34 x 27,5 x 6,5 cm.

| Código  | Color | €    |
|---------|-------|------|
| F423579 | Negro | 1,82 |
| F420302 | Azul  | 1,82 |
| F424866 | Rojo  | 1,82 |
| F424868 | Gris  | 1,82 |
| F424867 | Verde | 1,82 |

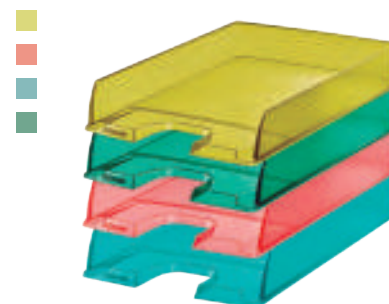

### F. Bandeja Colour'ice

Bandeja de poliestireno para documentos A4 en colores frescos. Apilable vertical o escalonadamente. Espacio para etiqueta identificativa. Dimensiones: 25,4 x 35 x 6,1 cm.

| Código  | Color       | €    |
|---------|-------------|------|
| F364144 | Amarillo    | 2,49 |
| F364145 | Albaricoque | 2,49 |
| F364146 | Azul        | 2,49 |
| F364147 | Verde       | 2,49 |



### A. Bandeja Leitz Plus

Robusta bandeja de poliestireno con acabado brillante. Las paredes laterales elevadas ofrecen una capacidad superior para una mejor organización con apilamiento vertical o escalonado. Fácil acceso a los documentos gracias a una gran hendidura frontal. Dimensiones: 25,5 x 35,7 x 7 cm.

| Código  | €    |
|---------|------|
| F423490 | 6,58 |



### D. Bandeja WOW Dual

Atractiva combinación dual de colores. Organización simple para documentos, revistas y dossiers gracias a que son apilables. Dimensiones: 26,7 x 4,9 x 33,6 cm.

| Código  | Color             | €    |
|---------|-------------------|------|
| F423237 | Blanco - Negro    | 8,46 |
| F423236 | Blanco - Violeta  | 8,46 |
| F337742 | Blanco - Fucsia   | 8,46 |
| F337743 | Blanco - Azul     | 8,46 |
| F423235 | Blanco - Turquesa | 8,46 |
| F423234 | Blanco - Amarillo | 8,46 |
| F337744 | Blanco - Verde    | 8,46 |
| F337741 | Blanco - Gris     | 8,46 |



### B. Bandeja Iderama

Bandeja con diseño atractivo y elegante fabricada en poliestireno. Dimensiones: 34,7 x 25,5 x 6,5 cm.

| Código  | Color     | €    |
|---------|-----------|------|
| F347611 | Azul      | 3,09 |
| F347612 | Violeta   | 3,09 |
| F347613 | Turquesa  | 3,09 |
| F347614 | Frambuesa | 3,09 |
| F347615 | Verde     | 3,09 |



### E. Bandeja WOW Dual Black

Bandeja portadocumentos ideal para guardar documentos, catálogos, revistas... Puedes usarla sola o apilar varias bandejas en vertical. La combinación de color negro y antracita destila personalidad, minimalismo y exclusividad con una forma elegante. Dimensiones: 26,7 x 3 3,6 x 4,9 cm.

| Código  | €    |
|---------|------|
| F364143 | 8,46 |

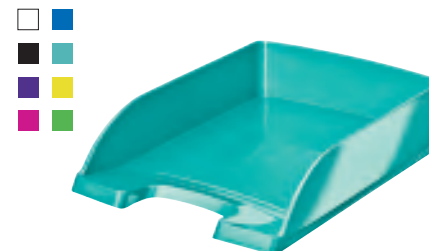

### C. Bandeja WOW

Puede apilarse vertical o escalonadamente. Medidas: 25,5 x 35,7 x 7 cm. Colores metalizados.

| Código  | Color    | €    |
|---------|----------|------|
| F265284 | Blanco   | 6,87 |
| F423219 | Negro    | 6,87 |
| F265287 | Violeta  | 6,87 |
| F265285 | Fucsia   | 6,87 |
| F244470 | Azul     | 6,87 |
| F265286 | Turquesa | 6,87 |
| F423218 | Amarillo | 6,87 |
| F244471 | Verde    | 6,87 |



### F. Bandeja Leitz Plus apaisada

Bandeja portadocumentos fabricada en poliestireno. Muy robusta y de abertura lateral. Apilable con bandejas portadocumentos apaisadas. Ideal para archivar documentos gruesos con lomo. Sistema Press & Click que garantiza la estabilidad de las bandejas apiladas. Dimensiones: 36,3 x 27,3 x 7 cm.

| Código  | Color | €    |
|---------|-------|------|
| F423492 | Negro | 7,64 |
| F423491 | Azul  | 7,64 |



### A. Bandeja Archivo2000 apaisada

Bandeja apaisada y apilable de gran capacidad. Fondo liso. Combina zonas mate y brillo. Hendidura frontal para un fácil acceso a los documentos. Dimensiones: 35 x 26 x 7 cm.

| Código  | Color   | €    |
|---------|---------|------|
| F242954 | Negro   | 9,13 |
| F354184 | Cristal | 9,13 |



### B. Bandeja Plus Jumbo apaisada

Bandeja en poliestireno de acceso horizontal. Mayor capacidad de almacenaje. Apilable. Dimensiones: 36,3 x 27,3 x 10,3 cm.

| Código  | Color | €     |
|---------|-------|-------|
| F257516 | Negro | 11,37 |
| F257515 | Azul  | 11,37 |



### C. Bandeja Plus Jumbo

Bandejas de poliestireno apilables entre sí. Aumenta la capacidad de la bandeja en 6 cm. gracias al elevador. Dimensiones: 25,5 x 35,7 x 10,3 cm.

| Código                         | Color       | €     |
|--------------------------------|-------------|-------|
| F244461                        | Negro       | 13,21 |
| F244460                        | Azul        | 13,21 |
| F244462                        | Rojo        | 13,21 |
| F240698                        | Translúcido | 13,21 |
| <b>Elevador de metacrilato</b> |             |       |
| F244508                        | Translúcido | 6,06  |



### D. Bandeja Sorty Jumbo

Se suministra con separador interior para optimizar su uso. Formato A3. Dimensiones: 40,5 x 30 x 12,5 cm.

| Código  | Color | €     |
|---------|-------|-------|
| F244459 | Negro | 35,76 |
| F244457 | Azul  | 35,76 |
| F244458 | Gris  | 35,76 |



### E. Bandeja Sorty

Diseño con tapa frontal basculante que puede fijarse en posición abierta. Para folio y A4. Dimensiones: 28,5 x 38,5 x 12,5 cm.

| Código  | €     |
|---------|-------|
| F244451 | 26,90 |



### F. Set de 4 bandejas Arlequín

Set de 4 bandejas surtidas, formato A4. Apilables verticalmente o en escala. Incluye 12 ganchos para aumentar la capacidad de documentos.

| Código  | €     |
|---------|-------|
| F338034 | 17,78 |





### A. Set de 5 bandejas Varicolor®

Elegante set de 5 bandejas portadocumentos. Grandes zonas de agarre en diferentes colores. Fácil ordenación y acceso a la información. Diseño estable y robusto.

| Código  | €     |
|---------|-------|
| F363117 | 28,67 |

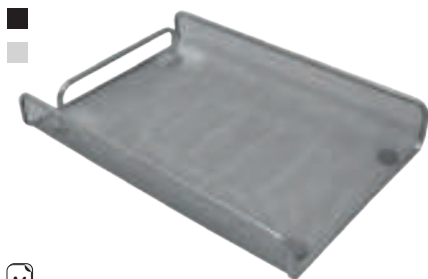

### C. Bandeja metálica Mesh

Bandeja de malla metálica estilo Mesh. Dimensiones: 24,5 x 35 x 4 cm.

| Código                   | Color | €     |
|--------------------------|-------|-------|
| <b>Bandeja unitaria</b>  |       |       |
| F256356                  | Negro | 5,08  |
| F256357                  | Plata | 5,08  |
| <b>Set de 2 bandejas</b> |       |       |
| F256425                  | Negro | 10,34 |
| F256426                  | Plata | 10,34 |
| <b>Set de 3 bandejas</b> |       |       |
| F424864                  | Negro | 11,30 |
| F346348                  | Plata | 11,30 |



### B. Set de 3 bandejas JumboRack

Set de 3 bandejas de oficina portadocumentos válidas para documentos A4 o folio. Fabricadas en poliestireno. Permite almacenar un mayor número de documentos. Las bandejas tienen el frontal inclinado para la correcta retención de hojas.

| Código  | €     |
|---------|-------|
| F242128 | 24,42 |

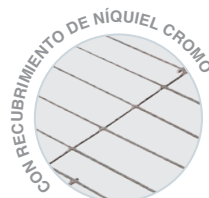

### D. Bandeja metálica cromada

Bandeja metálica apilable con recubrimiento de níquel cromo. Dimensiones: 27,5 x 37 x 9 cm.

| Código  | €    |
|---------|------|
| F257929 | 9,36 |

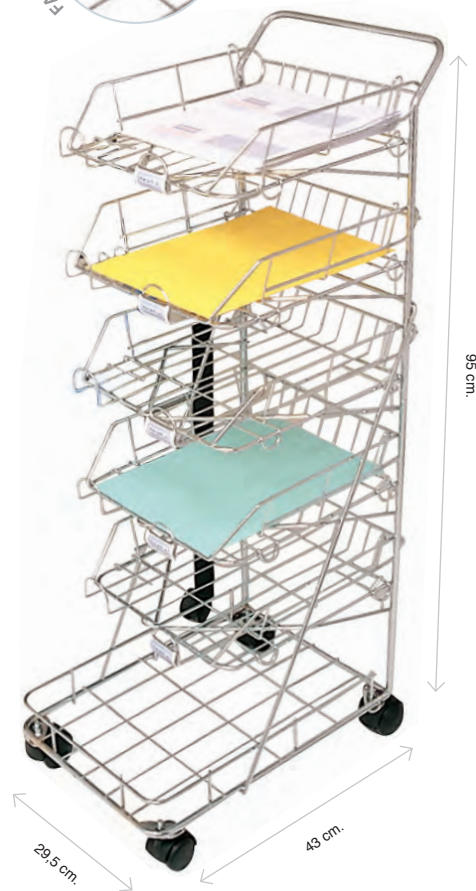

### E. Carro de 6 bandejas

Carro de 6 bandejas extraíbles porta-documentos y bandeja inferior fija, fabricado en varilla de alambre con acabado cromado. Dimensiones del carro: 29,5 x 43 x 95 cm. Dimensiones de la bandeja: 27,5 x 37 x 9 cm. Incluye 4 ruedas y se entrega montado.

| Código  | €      |
|---------|--------|
| F258042 | 163,50 |

## REVISTEROS



**a series**

### A. Revistero opaco

Revistero fabricado en poliestireno. Diseñado para posicionarse de forma vertical u horizontal. Dimensiones: 24,5 x 6 x 23 cm.

| Código  | Color | €    |
|---------|-------|------|
| F242225 | Negro | 2,99 |
| F242224 | Gris  | 2,99 |
| F242221 | Azul  | 2,99 |
| F250055 | Rojo  | 2,99 |
| F289068 | Verde | 2,99 |



**archivo 2000**

### D. Revistero 2005

Fabricado en poliestireno inyectado de gran resistencia. Tarjetero identificador en el lomo y anclajes de unión para poder formar baterías de varias unidades. Formato A4 y folio. Dimensiones: 23,5 x 7,5 x 31,5 cm.

| Código  | Color | €    |
|---------|-------|------|
| 133210  | Negro | 4,13 |
| 133211  | Azul  | 4,13 |
| F256565 | Rojo  | 4,13 |
| F256564 | Gris  | 4,13 |



**archivo 2000**

### B. Revistero Ben

Revistero en elegantes tonos blanco y negro, que proporcionan un estilo diferente a tu escritorio. Fabricado en poliestireno inyectado de alta calidad y gran resistencia. Válidos para formato folio y A4. Dimensiones: 25 x 8 x 32 cm.

| Código  | Color  | €    |
|---------|--------|------|
| F425288 | Negro  | 3,13 |
| F266214 | Blanco | 3,13 |



**archivo 2000**

### E. Revistero translúcido

Revistero fabricado en poliestireno inyectado de alta calidad y gran resistencia. Válidos para formato folio y A4. Dimensiones: 24,5 x 8 x 32 cm.

| Código  | Color      | €    |
|---------|------------|------|
| F242222 | Azul       | 4,48 |
| F242227 | Azul mar   | 4,48 |
| F356910 | Fucsia     | 4,48 |
| F356930 | Malva      | 4,48 |
| F356938 | Naranja    | 4,48 |
| F242228 | Verde kiwi | 4,48 |
| F338013 | Cristal    | 4,48 |

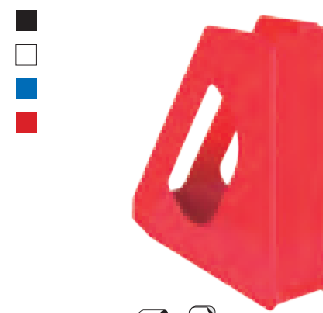

**Esselte**

### C. Revistero Europost

Revistero fabricado en poliestireno de gran resistencia con un diseño moderno de color vivo. Combina a la perfección con productos Europost de sobremesa. Dimensiones: 25,6 x 7,2 x 26 cm.

| Código  | Color  | €    |
|---------|--------|------|
| F347634 | Negro  | 3,72 |
| F347635 | Blanco | 3,72 |
| F347636 | Azul   | 3,72 |
| F347637 | Rojo   | 3,72 |



**Esselte**

### F. Revistero Colour'Ice

Revistero transparente de poliestireno en colores frescos. Altura reducida del lomo para identificar fácilmente el contenido. Pestaña integrada en la base para facilitar su extracción de la estantería. Dimensiones: 7,2 x 25,6 x 26 cm.

| Código  | Color       | €    |
|---------|-------------|------|
| F364149 | Amarillo    | 3,18 |
| F364150 | Albaricoque | 3,18 |
| F364152 | Azul        | 3,18 |
| F364153 | Verde       | 3,18 |



### A. Revistero WOW

Cajetín de archivo de gran capacidad, durabilidad y robustez con efecto metalizado. Resistente y de gran calidad. Tamaño A4.

| Código  | Color    | €    |
|---------|----------|------|
| F265289 | Blanco   | 8,19 |
| F423221 | Negro    | 8,19 |
| F265295 | Violeta  | 8,19 |
| F265290 | Fucsia   | 8,19 |
| F265291 | Azul     | 8,19 |
| F265294 | Turquesa | 8,19 |
| F423220 | Amarillo | 8,19 |
| F265293 | Verde    | 8,19 |



### D. Revistero Click & Store WOW

Revistero plegable con portaetiquetas. Fabricado con cartón resistente plastificado. Dimensiones: 10,3 x 33 x 25,3 cm.

| Código  | Color    | €    |
|---------|----------|------|
| F252915 | Blanco   | 9,47 |
| F252916 | Negro    | 9,47 |
| F266417 | Violeta  | 9,47 |
| F423214 | Fucsia   | 9,47 |
| F423215 | Azul     | 9,47 |
| F266416 | Turquesa | 9,47 |
| F423216 | Amarillo | 9,47 |
| F423217 | Verde    | 9,47 |



### B. Revistero WOW Dual

Revistero diseñado en una atractiva combinación dual de colores. Fabricado en poliestireno. Ideal para guardar revistas y todo tipo de catálogos de forma segura. Dimensiones: 7,3 x 31,8 x 27,2 cm.

| Código  | Color             | €     |
|---------|-------------------|-------|
| F423233 | Blanco - Negro    | 12,00 |
| F423232 | Blanco - Violeta  | 12,00 |
| F337747 | Blanco - Fucsia   | 12,00 |
| F337749 | Blanco - Azul     | 12,00 |
| F423231 | Blanco - Turquesa | 12,00 |
| F423230 | Blanco - Amarillo | 12,00 |
| F337750 | Blanco - Verde    | 12,00 |
| F337745 | Blanco - Gris     | 12,00 |



### E. Revistero Iderama

Revistero fabricado en polipropileno rígido para documentos A4. 13 compartimentos. Lomo extensible. Capacidad para 350 hojas de 80 g. Cierre con gomas. Tamaño: 25 x 33 cm.

| Código  | Color   | Contenido | €     |
|---------|---------|-----------|-------|
| F356651 | Surtido | Pack 6 u. | 71,48 |



### C. Revistero WOW Dual Black

Revistero ideal para guardar documentos, catálogos, revistas... La combinación de color negro y antracita destila personalidad, minimalismo y exclusividad con una forma elegante. Dimensiones: 7,3 x 31,8 x 27,2 cm.

| Código  | €     |
|---------|-------|
| F364155 | 12,00 |

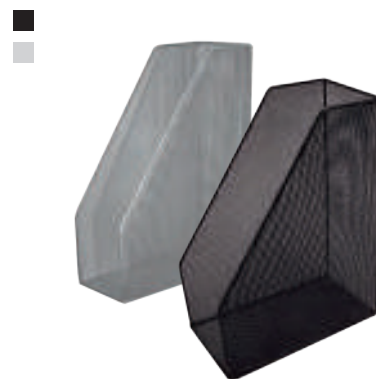

### F. Revistero Mesh

Revistero metálico de gran capacidad. Permite mantener la documentación bien organizada y siempre a mano.

| Código  | Color | €    |
|---------|-------|------|
| F256423 | Negro | 7,07 |
| F256424 | Plata | 7,07 |



### A. Revistero R - Kive System

Revistero R-Kive de cartón 100% reciclado y reciclable. Montaje automático. Espacio para identificación en la parte frontal y posterior. Dimensiones: 31,1 x 7,8 x 25,8 cm.

| Código | €    |
|--------|------|
| 170657 | 1,23 |



### B. Revistero R - Kive Prima

Revistero fabricado en cartón ondulado 100% reciclado. Montaje automático. Espacio para identificación en la parte frontal y posterior. Para documentos A4. Dimensiones: 31,2 x 8 x 25,8 cm.

| Código  | €    |
|---------|------|
| F245350 | 1,83 |

## SUJETALIBROS



### C Sujetalibros de rejilla Mesh

Juego de 2 soportes sujetalibros fabricado en malla metálica. Dimensiones: 14 x 16,5 cm.

| Código  | Color | €    |
|---------|-------|------|
| F256429 | Negro | 3,50 |
| F256430 | Plata | 3,50 |



### D. Sujetalibros metálicos

Juego de 2 soportes metálicos ideales para sujetar libros. Dimensiones: 19 x 15 x 13 cm.

| Código  | Color | €     |
|---------|-------|-------|
| F424891 | Negro | 10,33 |
| F424892 | Gris  | 10,33 |

## PAPELERAS

### PAPELERAS DE OFICINA



a-series 14 L

### E. Papelera opaca

Papelera apilable fabricada en polipropileno. Capacidad de 14 litros. Dimensiones: 31 x 28 cm.

| Código  | Color | €    |
|---------|-------|------|
| F248545 | Negro | 3,28 |
| F242188 | Gris  | 3,28 |
| F248544 | Azul  | 3,28 |
| F248546 | Rojo  | 3,28 |
| F338243 | Verde | 3,28 |



archivo 2000 16 L

### F. Papelera translúcida

Papelera de 16 litros de capacidad en colores translúcidos. Fabricada en polipropileno copolímero de alta calidad y gran resistencia.

| Código  | Color      | €    |
|---------|------------|------|
| F356949 | Azul       | 7,07 |
| F242191 | Azul mar   | 7,07 |
| F356950 | Fucsia     | 7,07 |
| F356957 | Malva      | 7,07 |
| F356958 | Naranja    | 7,07 |
| F242194 | Verde kiwi | 7,07 |
| F242193 | Cristal    | 7,07 |



### A. Papelera Colour'Ice

Papelera transparente en tonos frescos y con un diseño atractivo. Capacidad para 14 litros. Interior de textura lisa de fácil limpieza.

| Código  | Color       | €    |
|---------|-------------|------|
| F364139 | Amarillo    | 4,02 |
| F364140 | Albaricoque | 4,02 |
| F364141 | Azul        | 4,02 |
| F364142 | Verde       | 4,02 |



### B. Papelera Iderama

Papelera fabricada en poliestireno. Diseño atractivo y elegante. Dimensiones: 26,3 x 33,5 cm.

| Código  | Color     | €    |
|---------|-----------|------|
| F347616 | Azul      | 5,29 |
| F347617 | Violeta   | 5,29 |
| F347618 | Turquesa  | 5,29 |
| F347619 | Frambuesa | 5,29 |
| F347620 | Verde     | 5,29 |



### C. Papelera WOW

Papelero robusta con un elegante efecto metalizado. Apilable. Dimensiones: 29 x 32,4 cm.

| Código  | Color    | €    |
|---------|----------|------|
| F265297 | Blanco   | 8,19 |
| F423223 | Negro    | 8,19 |
| F265303 | Violeta  | 8,19 |
| F265298 | Fucsia   | 8,19 |
| F265299 | Azul     | 8,19 |
| F265302 | Turquesa | 8,19 |
| F423222 | Amarillo | 8,19 |
| F265301 | Verde    | 8,19 |



### D. Papelera Ben

Papelera de 16 litros de capacidad en elegantes tonos blanco y negro, que proporcionan un estilo diferente a tu escritorio. Fabricadas en poliestireno inyectado de alta calidad y gran resistencia. Dimensiones: 26 x 33 cm.

| Código  | Color  | €     |
|---------|--------|-------|
| F266215 | Negro  | 13,28 |
| F266216 | Blanco | 13,28 |



### E. Papelera de rejilla

Papelera de rejilla fabricada en polietileno de baja densidad. Fácil de transportar y limpiar, ideal para colegios. Dimensiones: 30 x 29,5 cm.

| Código  | Color  | €    |
|---------|--------|------|
| F256586 | Negro  | 6,00 |
| F289078 | Gris   | 6,00 |
| F250766 | Blanco | 6,00 |



### F. Papelera Mesh

Papelera de metal pequeña de estética elegante. Ideal para cualquier oficina o lugar de trabajo. Dimensiones: 21 x 27,5 cm.

| Código  | Color | €    |
|---------|-------|------|
| F256417 | Negro | 6,74 |
| F256416 | Plata | 6,74 |



### A. Papelera 101 y 111

Papelera metálica con asas y aro inferior reforzado en PVC, que ejerce de aislante para evitar la oxidación en suelos húmedos o mojados.

| Código  | Color | Dimensiones       | Litros | €     |
|---------|-------|-------------------|--------|-------|
| F257914 | Negro | 31,5 x ø 21,5 cm. | 12     | 15,01 |
| F347626 | Plata | 31,5 x ø 21,5 cm. | 12     | 15,01 |
| F257890 | Negro | 31,5 x ø 25,5 cm. | 16     | 27,31 |



### B. Papelera de acero lacado

Papelera metálica redonda con 15 litros de capacidad. Ideal para la oficina y el hogar. Fabricada en acero con resistente recubrimiento de poliéster con esmalte epoxi antiarañazos. Dimensiones: ø 26 x 31,5 cm.

| Color | Lisa    | Semi perforada | Perforada |
|-------|---------|----------------|-----------|
| Negro | F252234 | F252230        | F252233   |
| Plata | F252235 | F252231        | F252232   |
| €     | 18,80   | 24,37          | 27,40     |

## PAPELERAS DE OFICINA DE GRAN CAPACIDAD



### C. Papelera reciclaje 26 litros

Papelera fabricada en cartón 100% reciclado y reciclable y tinta a base de agua. Dimensiones: 60 x 30 x 50 cm.

| Código  | €     |
|---------|-------|
| F245315 | 10,28 |



### D. Papelera poliestireno 40 litros

Papelera fabricada en poliestireno muy resistente. Capacidad: 40 litros. Dimensiones: ø 38 x 49,5 cm.

| Código  | €     |
|---------|-------|
| F243003 | 28,36 |



### E. Papelera metálica 27 litros

Papelera metálica con asas reforzadas y aro inferior en PVC, que ejerce de aislante para evitar la oxidación en suelos mojados. Dimensiones: ø 29,5 x 39,5 cm. Capacidad: 27 litros.

| Código  | €     |
|---------|-------|
| F347627 | 29,45 |

## BUCS Y MÓDULOS DE ARCHIVO

### BUCS Y MÓDULOS DE ARCHIVO DE CARTÓN



#### A. Clasificador automático

Organizador compacto y versátil. Se puede colocar en vertical como organizador de archivo o en horizontal como buc de 4 cajones (incluidos). Montaje automático. Apilable hasta 3 alturas. Dimensiones: 40 x 40 x 29 cm.

| Código  | €     |
|---------|-------|
| F245280 | 12,67 |



#### B. Clasificador organizador

Fabricado en cartón. 6 compartimentos para guardar archivadores de palanca, carpeta de anillas, etc. Para documentos A4 y folio. Apilable hasta 3 alturas. Dimensiones por compartimento: 9,5 x 38 x 28,5 cm. Dimensiones: 58 x 40 x 29 cm.

| Código | €     |
|--------|-------|
| 170659 | 17,30 |



#### C. Clasificador de sobremesa

Fabricado en cartón 100% reciclable. Rápido acceso a los documentos. 8 compartimentos. Apilable hasta 3 alturas. Dimensiones por compartimento: 23 x 5,5 x 31 cm. Dimensiones: 49 x 26 x 31 cm.

| Código | €     |
|--------|-------|
| 170658 | 21,30 |



#### D. Cajón archivador Fellowes

Fabricado en cartón 100% reciclable. Estructura reforzada. Válido para carpetas colgantes. Asa frontal para una fácil apertura. Apilable hasta 6 alturas. Dimensiones: 39 x 31 x 56,5 cm.

| Código  | €     |
|---------|-------|
| F245269 | 23,23 |



#### E. Cajón archivador Elba

Pack de 4 cajas archivadoras automontables fabricadas en cartón. Con espacio para la identificación pre-impresa. Ideal para el archivo de subcarpetas, carpetas colgantes, cajas de archivo o archivadores de palanca. Medidas: 46 x 38,5 x 35 cm.

| Código  | €     |
|---------|-------|
| F423036 | 63,47 |



#### F. Módulo con 24 compartimentos

Mueble organizador muy resistente. Fabricado de melamina con compartimentos de cartón ondulado. Cuenta con 24 compartimentos horizontales para documentos A4. Dimensiones aproximadas: 59,5 x 73,7 x 30,2 cm.

| Código  | €      |
|---------|--------|
| F418139 | 131,56 |

## BUCS Y MÓDULOS DE ARCHIVO DE PLÁSTICO



**a series**

### A. Buc A-Series

Módulo con cuatro cajones de 5 cm. y portaetiquetas en cada cajón. Apilable de forma vertical formando un sólido bloque. Fabricado en poliestireno. Ideal para guardar documentos. Dimensiones: 28,5 x 37,5 x 23 cm.

| Código  | Color | €     |
|---------|-------|-------|
| F425283 | Negro | 19,63 |
| F425284 | Azul  | 19,63 |
| F425285 | Rojo  | 19,63 |
| F425286 | Gris  | 19,63 |



**archivo**  
2000

### B. Buc ArchivoTec

Fabricado en poliestireno de alto impacto con 5 cajones. Para formatos A4 y folio. Apilable. Dimensiones: 27 x 34 x 25,5 cm.

| Código  | Color | €     |
|---------|-------|-------|
| F248512 | Negro | 27,18 |
| F248511 | Azul  | 27,18 |
| F248513 | Rojo  | 27,18 |
| F242153 | Gris  | 27,18 |



**archivo**  
2000

### C. Buc Ben

Sistema modular de apilamiento perfecto, con carcasa gris y cajones en elegante tono blanco. Fácil colocación de un módulo sobre otro. 5 cajones con tope de seguridad y suave deslizamiento. Se entrega montado. Válido para formatos A4, folio y subcarpetas. Medidas: 27 x 26 x 34 cm.

| Código  | €     |
|---------|-------|
| F266218 | 29,30 |



**Esselte**

### D. Buc Europost Vivida

Buc de 4 cajones con acabado mate. Ideal para organizar y almacenar documentos de formato A4. Espacio para etiqueta. Se pueden apilar hasta 3 bucs verticalmente. Medida: 28,5 x 24,5 x 36,5 cm.

| Código  | Color  | €     |
|---------|--------|-------|
| F423470 | Negro  | 30,49 |
| F423468 | Azul   | 30,49 |
| F423471 | Rojo   | 30,49 |
| F423469 | Bianco | 30,49 |



**archivo**  
2000

### E. Buc Archivotec

Archivador modular apilable con 3 cajones con tope de seguridad y deslizamiento suave. Válido para documentos A4 y folio. Posibilidad de añadir ruedas. Bandeja organizadora superior con compartimentos para clasificar material de oficina. Medidas: 30,5 x 21,5 x 37 cm.

| Código  | Color   | €     |
|---------|---------|-------|
| F347089 | Azul    | 50,44 |
| F422798 | Grafito | 50,44 |
| F347088 | Gris    | 50,44 |



**Esselte**

### F. Buc Colour'Ice

Buc de sobremesa con cajones en tonos frescos. 4 Cajones grandes y dos pequeños que se deslizan fácilmente para una organización perfecta. Dimensiones: 28,5 x 24,5 x 36,5 cm.

| Código  | Color       | €     |
|---------|-------------|-------|
| F364131 | Amarillo    | 26,19 |
| F364132 | Albaricoque | 26,19 |
| F364133 | Azul        | 26,19 |
| F364134 | Verde       | 26,19 |





Archivo<sup>®</sup>  
2000

### A. Buc translúcido

Sistema modular de apilamiento perfecto en colores translúcidos. 5 cajones con tope de seguridad y suave deslizamiento. Válido para formatos A4, folio y subcarpetas. Medidas: 27 x 26 x 34 cm.

| Código  | Color      | €     |
|---------|------------|-------|
| F256582 | Azul mar   | 38,04 |
| F356959 | Fucsia     | 38,04 |
| F242173 | Naranja    | 38,04 |
| F242174 | Verde kiwi | 38,04 |
| F242172 | Cristal    | 38,04 |



EXACOMPTA  
IDERAMA

### B. Buc Iderama

Buc fabricado en poliestireno. Diseño atractivo y elegante. Dimensiones: 27,8 x 27,1 x 34,7 cm.

| Código  | Color     | €     |
|---------|-----------|-------|
| F347621 | Azul      | 49,36 |
| F347622 | Violeta   | 49,36 |
| F347623 | Turquesa  | 49,36 |
| F347624 | Frambuesa | 49,36 |
| F347625 | Verde     | 49,36 |



LEITZ

### C. Buc WOW Dual Black

Buc con 4 o 5 cajones para almacenar documentos y accesorios de escritorio. La combinación de color negro y antracita destila personalidad, minimalismo y exclusividad con una forma elegante. Dimensiones: 28,7 x 27 x 36,3 cm.

| Código  | Cajones | €     |
|---------|---------|-------|
| F355550 | 4       | 76,13 |
| F364158 | 5       | 79,73 |



4 cajones



5 cajones

LEITZ

### D. Buc WOW Dual

Almacenamiento de sobremesa elegante y duradero. Cajones de suave deslizamiento. Topes que impiden que los cajones puedan caerse. Dimensiones: 28,7 x 27 x 36,3 cm.

| Código           | Color             | €     |
|------------------|-------------------|-------|
| <b>4 cajones</b> |                   |       |
| F423240          | Blanco - Negro    | 76,13 |
| F265311          | Blanco - Violeta  | 76,13 |
| F265306          | Blanco - Fucsia   | 76,13 |
| F265307          | Blanco - Azul     | 76,13 |
| F265310          | Blanco - Turquesa | 76,13 |
| F423239          | Blanco - Amarillo | 76,13 |
| F265309          | Blanco - Verde    | 76,13 |
| F265305          | Blanco - Gris     | 76,13 |

| Código           | Color             | €     |
|------------------|-------------------|-------|
| <b>5 cajones</b> |                   |       |
| F423242          | Blanco - Negro    | 79,73 |
| F265318          | Blanco - Violeta  | 79,73 |
| F265313          | Blanco - Fucsia   | 79,73 |
| F265314          | Blanco - Azul     | 79,73 |
| F265317          | Blanco - Turquesa | 79,73 |
| F423241          | Blanco - Amarillo | 79,73 |
| F265316          | Blanco - Verde    | 79,73 |
| F265312          | Blanco - Gris     | 79,73 |



DURABLE  
THE KING OF QUALITY

### E. Buc Varicolor<sup>®</sup>

Atractiva e innovadora cajonera con cajones de colores realizada en plástico de alta calidad. Cajones de fácil extracción con cierre de seguridad. Admite información tamaño A4, C4, folio y carta. Incluye etiquetas que se pueden imprimir por ordenador. Apilable sobre apoyos de goma. Dimensiones: 29,2 x 28 x 35,6 cm.

| Código  | Cajones   | €     |
|---------|-----------|-------|
| F363114 | 4 cajones | 73,96 |
| F363115 | 5 cajones | 76,71 |
| F363116 | 7 cajones | 86,58 |



F338569



F261565



F338568



F338609



F338610



F338608



## A. Buc Arlequín

Archivadores de poliestireno. Multicolor. Campo de inscripción con la cubierta protectora transparente. Diseñado con cajones cerrados. Para archivar documentos A4 y folio. Ideal para los espacios de poca profundidad de algunos escritorios, armarios, estanterías (profundidad total de solo 27cm). Cajones abiertos que permiten la introducción directa de los documentos sin tener que abrir los cajones. Deslizamiento perfecto de los cajones, con stop de seguridad.

| Código  | Dimensiones            | €     |
|---------|------------------------|-------|
| F338569 | 34,7 x 27,8 x 26,7 cm. | 45,91 |
| F261565 | 34,7 x 27,8 x 27,1 cm. | 51,50 |
| F338568 | 27 x 35,5 x 27,1 cm.   | 49,29 |
| F338609 | 27 x 35,5 x 27,1 cm.   | 48,38 |
| F338608 | 27 x 35,5 x 27,1 cm.   | 54,06 |
| F338610 | 27 x 35,5 x 27,1 cm.   | 39,04 |

## BUCS Y MÓDULOS DE ARCHIVO METÁLICOS



office  
box

## B. Módulo de archivo con llave

Cajonera recubierta en aluminio. Cerradura con llave. Cajones con visor lateral. Dimensiones: 31,5 x 29,8 x 35 cm.

| Código  | Cajones | €     |
|---------|---------|-------|
| F363879 | 4       | 62,78 |
| F363878 | 5       | 64,15 |

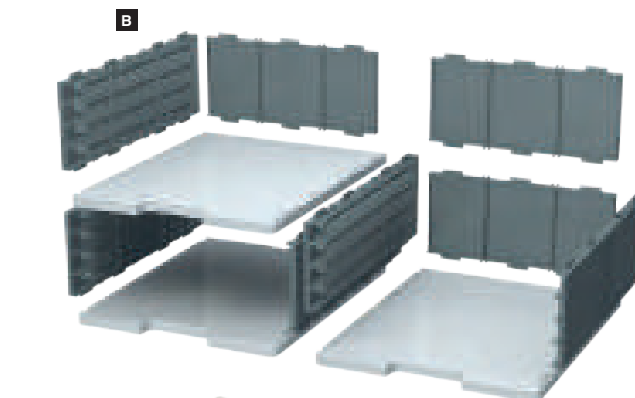
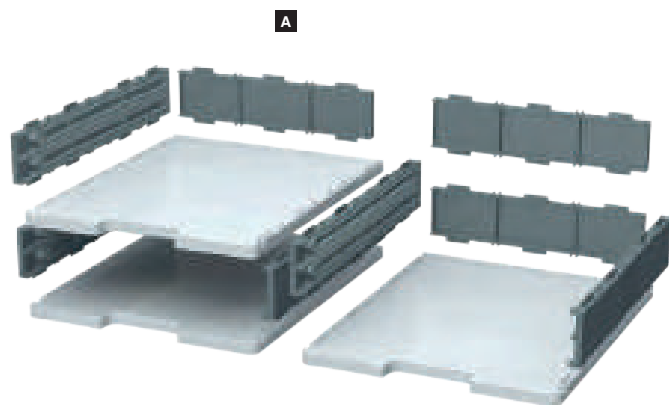

### Módulos de archivo MODULODOC

#### SETS BASE

Disponibles en dos alturas: **Normal** de 5,6 cm. de altura. y **Jumbo** de 11 cm. de altura, con la posibilidad de mezclar ambas en el mismo montaje. Son muy resistentes y soportan respectivamente 3 y 5 kg.

#### CAJONES

Encajan dentro de las casillas MODULODOC gracias a los raíles integrados. Disponibles en dos alturas: **Normal** de 5,4 cm. y **Jumbo** de 11 cm. Además, vienen completos con sistema anti-caída, asa, frontal negro y porta-etiqueta.

#### FRONTALES DE COLORES

10 frontales (1 por color). Permiten cambiar los colores de 10 cajones para codificar la clasificación de correo y archivos.

#### MODULOTOP

Clasificadores verticales que se disponen rectos o inclinados, de formato A4 y Folio. Se pueden usar solos en una mesa, o montarse encima de una construcción MODULODOC.

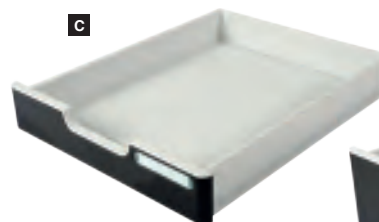

ModuloDoc



ModuloTop

| Código  | Descripción  | €     |
|---------|--|-------|
| F348391 | A Set de casillas normales (3 bases, 5 paneles laterales y 3 traseros) | 34,20 |
| F348392 | B Set de casillas jumbo (3 bases, 5 paneles laterales y 3 traseros)    | 42,73 |
| F348393 | C Cajón normal con frontal negro                                       | 8,13  |
| F348394 | D Cajón jumbo con frontal negro  | 14,68 |
| F348395 | E Set de 10 frontales de colores (para cajones normales)               | 11,98 |
| F348396 | F Set de 10 frontales de colores (para cajones jumbo)                  | 21,78 |

Nº de casillas    Nº de columnas posibles    Módulos de casillas Normal (altura: 5,6 cm.)    Módulos de casillas Jumbo (altura: 11 cm.)    Módulos de casillas alturas mixtas (5,6 cm. y 11 cm.)

4                    2



2 x F348391

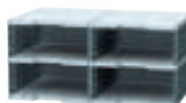

2 x F348392

6                    2 o 3



3 x F348391



3 x F348392



(2 x F348391) + (1 x F348392)

9                    3



4 x F348391



4 x F348392

12                    3



5 x F348391

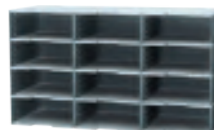

5 x F348392

12                    2, 3 o 4



6 x F348391



6 x F348392



(3 x F348391) + (3 x F348392)

16                    4



7 x F348391



7 x F348392

20                    4

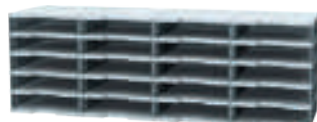

8 x F348391



8 x F348392

24                    3 o 4

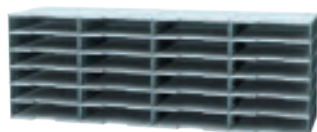

10 x F348391



10 x F348392



(5 x F348391) + (5 x F348392)

36                    3 o 4

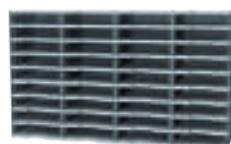

15 x F348391

Ejemplo de montaje **MODULODOC**



# ARCHISYSTEM

## LA SOLUCIÓN MÁS COMPLETA DE ARCHIVO A TU MEDIDA

Sistema de organización modular fabricado en poliestireno inyectado, muy resistente, robusto y fácil de ensamblar.

Los módulos son **apilables** vertical y horizontalmente, con infinidad de combinaciones posibles. **Este sistema es ideal para separar diferentes espacios de trabajo.**

Uniones con clips de sujeción incluidos, permitiendo deshacer la estructura y volver a crearla donde desees.

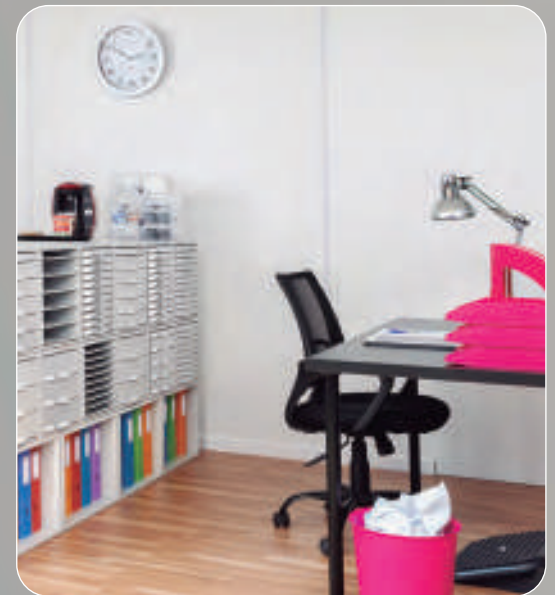



archivo<sup>®</sup>  
2000

### A. CARPETAS COLGANTES

Módulo de carpetas colgantes de visión superior. Capacidad para 25 carpetas. Cerradura con llave incluida y tarjetero identificador. **Dimensiones: 47,4 x 30,3 x 35,6 cm.**

764301

111,44€



archivo<sup>®</sup>  
2000

### B. MÓDULO 3 CAJONES

Módulo de 3 cajones de 8,2 cm. Incluye tarjetero identificador en cada cajón. **Dimensiones: 31,6 x 30,3 x 35,6 cm.**

764295

764296

65,59€



archivo<sup>®</sup>  
2000

### C. MÓDULO 5 CAJONES

Módulo de 5 cajones: 4 de 5,2 cm. y 1 de 2,2 cm. Incluye tarjetero identificador en cada cajón. **Dimensiones: 31,6 x 30,3 x 35,6 cm.**

764371

764372

68,26€



archivo<sup>®</sup>  
2000

### D. MÓDULO 5 BANDEJAS

Módulo de 5 cajones: 4 de 5,2 cm. y 1 de 2,2 cm. **Dimensiones: 31,6 x 30,3 x 35,6 cm.**

F256580

F256581

65,46€



archivo<sup>®</sup>  
2000

### E. MÓDULO 6 CAJONES

Módulo de 5 cajones: 5 de 5,2 cm. y 1 de 2,2 cm. Incluye tarjetero identificador en cada cajón. **Dimensiones: 31,6 x 36,2 x 35,6 cm.**

764381

764382

90,18€



archivo<sup>®</sup>  
2000

### F. MÓDULO 9 CAJONES

Módulo de 9 cajones de 2,2 cm. Incluye tarjetero identificador en cada cajón. **Dimensiones: 31,6 x 30,3 x 35,6 cm.**

F256579

764392

92,04€



archivo<sup>®</sup>  
2000

### G. MÓDULO 11 CAJONES

Módulo de 11 cajones de 2,2 cm. Incluye tarjetero identificador en cada cajón. **Dimensiones: 31,6 x 36,2 x 35,6 cm.**

764401

91,13€



DESCUBRE  
EL SISTEMA  
ARCHISYSTEM



# ARCHICUBOS

## ORGANIZA EL ESPACIO DE TRABAJO A TU MANERA

Gracias a su sistema modular, los Archicubos son ideales para crear espacios personalizados.



**División en aspa**  
15 x 15 x 15 cm.



**4 Cajones pequeños**  
19 x 15 x 15 cm.



**2 Cajones pequeños**  
19 x 15 x 15 cm.



**2 Cajones grandes**  
19 x 15 x 15 cm.



**1 Cajón grande y 2 pequeños**  
19 x 15 x 15 cm.



**Hueco**  
15 x 15 x 15 cm.



**1 Cajón grande**  
19 x 15 x 15 cm.



**Con divisor**  
15 x 15 x 15 cm.



Archivo  
2000

### A. Archicubos

Prácticos organizadores modulares ideales para organizar y clasificar todo tipo de material pequeño. Fabricados en poliestireno inyectado, su innovador sistema de clips permite unirlos vertical y horizontalmente. Cada modelo incluye 2 clips de sujeción.

| Descripción             | Cristal | Azul    | €     |
|-------------------------|---------|---------|-------|
| División en aspa        | F256572 | F242106 | 12,21 |
| 4 Cajones pequeños      | F242103 | F242102 | 17,72 |
| 2 Cajones pequeños      | F242101 | F242100 | 13,81 |
| 2 Cajones grandes       | F242109 | F242108 | 16,57 |
| 1 Cajón grande y 2 peq. | F242099 | F242098 | 17,21 |
| Cubo hueco              | F242111 | F242110 | 8,64  |
| 1 Cajón grande          | F242097 | F242096 | 13,28 |
| Con divisor             | F242105 | F242104 | 9,89  |



### A. Mini cajitas organizadoras

Cajas organizadoras apilables con carcasa de colores cristal surtidos. Fabricadas en polipropileno. Ideales para almacenar objetos pequeños, como material para manualidades: botones, lentejuelas, etc... Dimensiones carcasa: 28 x 22,5 x 9 cm.

| Código  | €     |
|---------|-------|
| F266266 | 30,71 |



### D. Cajas de almacenaje transparentes

Cajas de almacenaje apilables con tapa y asas laterales. Fabricadas en polipropileno. Apilamiento correcto con o sin tapas. Sistema de bloqueo para evitar que la tapa se separe de la base.

| Código  | Capacidad | Dimensiones        | €     |
|---------|-----------|--------------------|-------|
| F425194 | 0,5 l.    | 9 x 7 x 13 cm.     | 3,91  |
| F425197 | 5,5 l.    | 26 x 8 x 40 cm.    | 17,11 |
| F425200 | 18,5 l.   | 29 x 26 x 40 cm.   | 32,89 |
| F425201 | 35 l.     | 39 x 35 x 47,5 cm. | 47,67 |
| F425202 | 54 l.     | 38 x 31 x 64 cm.   | 47,51 |



### B. Caja con compartimentos

Caja de plástico con capacidad de 5 litros. Incluye bandeja extraíble con 5 compartimentos. Tapa con cierre de click y asa de transporte. Ideal para almacenar y organizar objetos pequeños. Dimensiones: 36 x 14 x 15 cm.

| Código  | Color   | €     |
|---------|---------|-------|
| F419898 | Cristal | 14,71 |
| F419899 | Azul    | 14,71 |
| F419900 | Rosa    | 14,71 |



### E. Cajas de almacenaje con ruedas

Caja de almacenaje de polipropileno con ruedas y tapa. Adecuada para todos los espacios: oficina, hogar, jardín, garajes... Ruedas integradas para mover artículos pesados. Al ser transparente, permite una fácil visualización del contenido.

| Código  | Ruedas | Cap.  | Dimensiones      | €     |
|---------|--------|-------|------------------|-------|
| F425234 | 4      | 45 l. | 38 x 32 x 61 cm. | 33,91 |
| F425235 | 6      | 70 l. | 44 x 34 x 81 cm. | 58,82 |



### C. Cajas de almacenaje 2.0

Cajas de almacenaje apilables con o sin tapa. Adecuadas para múltiples espacios: oficina, hogar, jardín... Cajas de gran capacidad: 14 litros. Dimensiones: 40 x 20 x 28 cm.

| Color   | Caja    | Tapa    |
|---------|---------|---------|
| Azul    | F423987 | F423991 |
| Kiwi    | F423988 | F423992 |
| Fucsia  | F423989 | F423993 |
| Cristal | F423990 | F423994 |
| €       | 9,87    | 4,80    |



### F. Cajas Click & Store WOW

Cajas de almacenamiento y transporte fabricadas en cartón y esquineras metálicas. Superficie plastificada para evitar manchas. Con portaetiquetas. Pueden plegarse para ahorrar espacio.

| Color    | Pequeña  | Mediana  | Cubo     | Grande   |
|----------|----------|----------|----------|----------|
| Medida   | 22x16x28 | 28x20x37 | 26x24x26 | 37x20x48 |
| Blanco   | F252891  | F252889  | F321465  | F252883  |
| Negro    | F252892  | F252890  | F321464  | F252884  |
| Violeta  | F347271  | F266265  | F347273  | F347281  |
| Fucsia   | F347266  | F266260  | F252619  | F347276  |
| Azul     | F347267  | F266261  | F326240  | F347277  |
| Turquesa | F347269  | F266264  | F347272  | F347280  |
| Amarillo | F423209  | F423210  | F423211  | F423212  |
| Verde    | F347270  | F266263  | F347274  | F347279  |
| €        | 13,08    | 15,26    | 11,99    | 18,00    |





Yarchivo®  
2000

## A. Torres de almacenaje

Práctico sistema de organización con cajones de 6 litros. Se pueden añadir ruedas a la estructura para formar un práctico carrito. Las torres tienen la carcasa en color cristal traslúcido y los cajones en colores traslúcidos. Fabricadas en polipropileno. Medidas interiores de los cajones: 34,2 x 22 x 7,9 cm.

| Torre     | Dimensiones*   | Sin ruedas | €     | Con ruedas | €     |
|-----------|----------------|------------|-------|------------|-------|
| 1 cajón   | 29 x 12,5 x 39 | F35688-    | 17,53 | -          | -     |
| 2 cajones | 29 x 22,5 x 39 | F35689-    | 27,93 | -          | -     |
| 3 cajones | 29 x 33 x 39   | F35690-    | 38,44 | -          | -     |
| 4 cajones | 29 x 43 x 39   | F35691-    | 49,02 | F35694-    | 55,51 |
| 5 cajones | 29 x 53,5 x 39 | F35692-    | 59,24 | F35695-    | 65,73 |
| 6 cajones | 29 x 63,5 x 39 | F35693-    | 70,56 | F35696-    | 77,07 |

AZUL  
-1

NARANJA  
-2

MALVA  
-3

ROJO  
-4

KIWI  
-5

CRISTAL  
-6

SURTIDO  
-7

\* Las torres con ruedas miden 5 cm. más de altura.

## BUZONES Y URNAS



deflecto

### A. Buzón de sugerencias

Buzón de sugerencias mural, resistente a golpes y a la intemperie. Contiene inhibidores UV que ayudan a resistir la decoloración. Formato A4 vertical con tapa de color negro. Medidas: 25,5 x 33,3 x 8 cm.

| Código  | €     |
|---------|-------|
| F353145 | 21,96 |



archivo<sup>®</sup>  
2000

### B. Urna transparente

Modelo oficial. Buzón de sugerencias de plástico transparente muy resistente que es a su vez urna electoral. Plegable. Incluye 2 precintos de seguridad. Color base: blanco. Dimensiones de la ranura: 10,8 x 0,8 cm. Dimensiones de la urna: 44 x 31 x 31 cm.

| Código  | €      |
|---------|--------|
| F242086 | 117,16 |

## LÁMPARAS

### LÁMPARAS DE ESCRITORIO



UNILUX

### C. Lámpara Sol

Lámpara de escritorio con iluminación LED. Diseño atemporal, simple y moderno. Cabezal que proporciona luz difusa en la superficie de trabajo. Con un brazo flexible metálico de 23 cm. para que sea fácilmente ajustable en todas las direcciones.

| Código  | Color  | €     |
|---------|--------|-------|
| F425184 | Negro  | 25,67 |
| F425182 | Blanco | 25,67 |



archivo<sup>®</sup>  
2000

### D. Lámpara Ecostar

Lámpara fluorescente de 11W. Brazo y cabeza ajustable. Se entrega con mordaza y base.

| Código  | Color | €     |
|---------|-------|-------|
| F253425 | Negro | 72,16 |
| F253428 | Gris  | 72,16 |



archivo<sup>®</sup>  
2000

### E. Lámpara Manhattan

Lámpara clásica metálica con bombilla Led. Mordaza incluida (apertura 5-50 mm.). Extensible y con capacidad de giro de 360°. Temperatura de color: blanco neutro. Tiempo de vida estimado: 20.000 horas.

| Código  | Color | €     |
|---------|-------|-------|
| F362994 | Negro | 74,42 |
| F362995 | Cromo | 74,42 |



archivo<sup>®</sup>  
2000

### F. Lámpara Space

Lámpara de Led con agradable luz para lectura. Fabricada en ABS y metal. Temperatura de color: blanco cálido. Tiempo de vida estimado: 30.000 horas. Dimensiones: 13 x 17 x 27 cm.

| Código  | Color | €     |
|---------|-------|-------|
| F286265 | Negro | 76,18 |
| F286266 | Plata | 76,18 |
| F286264 | Azul  | 76,18 |



archivo<sup>®</sup>  
2000

### A. Lámpara 4 Stars

Elegante lámpara led de sobremesa. Fabricada en ABS y aluminio. Con cabezal de luz horizontal y verticalmente pivotable. Excelente iluminación con un consumo de energía reducido. Base: 15,3 cm. de diámetro.

| Código  | Color | €     |
|---------|-------|-------|
| F423976 | Negro | 93,11 |
| F423977 | Gris  | 93,11 |



archivo<sup>®</sup>  
2000

### B. Lámpara Firenze

Lámpara Led de diseño robusto y base metálica. Fabricada en ABS y metal. Temperatura de color: blanco neutro. Tiempo de vida estimado: 20.000 horas. Dimensiones: 16 x 37,5 x 28,4 cm.

| Código  | Color | €     |
|---------|-------|-------|
| F347643 | Negro | 85,02 |
| F347644 | Plata | 85,02 |



archivo<sup>®</sup>  
2000

### C. Lámpara Valencia

Lámpara de Led con doble brazo articulado. Fabricada en ABS, aluminio y acero. Temperatura de color: blanco cálido. Tiempo de vida estimado: 30.000 horas. Dimensiones: 18 x 42 x 42 cm.

| Código  | €      |
|---------|--------|
| F253422 | 117,29 |



archivo<sup>®</sup>  
2000

### D. Lámpara Zoom Antracita

Lámpara Led con lente de 4 dioptrías con aumento de 2x y lente adicional incrustada de 9 dioptrías con aumento 3,25x. Fabricada en ABS y aluminio. Apertura mordaza: 5-45 mm. Temperatura de color: blanco neutro. Tiempo de vida estimado: 25.000 horas. Apertura mordaza: 5-45 mm. Medidas brazos: 360 y 360 mm. Lámpara: 140 mm.

| Código  | €      |
|---------|--------|
| F353060 | 178,52 |



LEITZ

### E. Lámpara Smart Style

Lámpara Led que regula automáticamente la intensidad luminica. Encendido y apagado automático. Los 7 leds de luz blanca cálida y otros siete de luz blanca fría pueden atenuarse de forma independiente. Dimensiones: 22 x 94 x 86 cm.

| Código  | Color | €      |
|---------|-------|--------|
| F266222 | Negro | 363,64 |
| F266220 | Rojo  | 363,64 |
| F266221 | Verde | 363,64 |

## RELOJES



UNILUX

### F. Reloj retroiluminado Moon

Reloj de pared con mecanismo de cuarzo. Números grandes y sistema de retroiluminación. Fabricado en plástico resistente y con unos excelentes acabados en aluminio. Diámetro: ø 30,5 cm.

| Código  | €     |
|---------|-------|
| F425178 | 70,89 |



Yarchivo<sup>®</sup>  
2000

### A. Reloj analógico silencioso

Reloj de pared con marco de ABS. Vidrio de protección mineral. Aguja segunda del color del marco. Funciona con una pila LR6 (incluida).

| Código  | Color    | €     |
|---------|----------|-------|
| F425199 | Negro    | 20,11 |
| F425198 | Azul     | 20,11 |
| F425196 | Amarillo | 20,11 |
| F425195 | Blanco   | 20,11 |



LEITZ

### B. Reloj analógico de pared WOW

Reloj silencioso con números grandes. Marco a dos colores. Fabricado en plástico robusto con la parte frontal de cristal. Alimentación: 1 pila AA (no incluida). Diámetro: ø 29 cm.

| Código  | Color    | €     |
|---------|----------|-------|
| F423366 | Blanco   | 33,67 |
| F423373 | Violeta  | 33,67 |
| F423369 | Fucsia   | 33,67 |
| F423370 | Azul     | 33,67 |
| F423371 | Turquesa | 33,67 |
| F423367 | Amarillo | 33,67 |
| F423372 | Verde    | 33,67 |



UNILUX

### C. Reloj Instinct

Reloj de pared de alta visibilidad. Sistema de cambio de hora automático en el horario de invierno y verano. No es necesario descolgar el reloj para realizar el cambio horario manual. Diseño sobrio, elegante y dinámico, con números de gran tamaño. Contorno de plástico y esfera de cristal. Diámetro: ø 30,5 cm.

| Código  | €     |
|---------|-------|
| F425174 | 29,33 |



hama.

### D. Reloj digital de pared

Reloj digital para ver la hora, la temperatura, la tendencia del tiempo y la fase lunar en una única pantalla digital. Diseño moderno, limpio y claro. Fabricado en plástico negro y plateado. Configurable hasta en 6 idiomas. Diámetro: ø 24,5 cm.

| Código  | €     |
|---------|-------|
| F423692 | 31,09 |



UNILUX

### E. Reloj Maxi Pop

Reloj de pared de gran tamaño ideal para espacios grandes. Movimiento de las agujas silencioso y preciso, creando una atmósfera particularmente favorable a la concentración y al bienestar. Mecanismo de cuarzo. Diámetro: ø 37,5 cm.

| Código  | €     |
|---------|-------|
| F425179 | 25,07 |

## PARAGÜEROS



Yarchivo<sup>®</sup>  
2000

### F. Paragüero de plástico

Paragüero inyectado en poliestireno muy resistente a golpes, rayaduras y productos de limpieza. Al ser de plástico no se oxida. Fácil de limpiar. Ideal para todo tipo de oficinas y locales comerciales.

| Código  | €     |
|---------|-------|
| F362998 | 30,16 |



### A. Paragüero 306

Paragüero metálico con asas. Aro inferior en PVC. El aro inferior en PVC ejerce de aislante para evitar la oxidación en suelos húmedos o mojados. Medidas: 55 x ø 21,5 cm.

| Código  | Color | €     |
|---------|-------|-------|
| F257900 | Negro | 26,24 |
| F257899 | Plata | 26,24 |



### B. Paragüero 307 R

Paragüero metálico perforado. Aro inferior con PVC. El aro inferior de PVC ejerce de aislante para evitar la oxidación en suelos húmedos o mojados. Dimensiones: 50 alto x 21,5 ø cm.

| Código  | €     |
|---------|-------|
| F263040 | 29,01 |



### C. Paragüero 317

Paragüero metálico perforado. Aros superior e inferior en PVC negro.

| Código  | Color  | €     |
|---------|--------|-------|
| F261794 | Negro  | 31,91 |
| F261795 | Plata  | 31,91 |
| F261796 | Blanco | 31,91 |



### D. Paragüero 309 forrado en vinilo

Paragüero metálico forrado en vinilo. Con aros inferior y superior cromados en PVC. El aro inferior ejerce de aislante. Dimensiones: ø 21,5 x 50 cm.

| Código  | €     |
|---------|-------|
| F257901 | 37,50 |



### E. Paragüero 316 de acero inoxidable

Paragüero metálico de acero inoxidable perforado. Aro inferior en PVC. Dimensiones: ø 21,5 x 50 cm.

| Código  | €     |
|---------|-------|
| F257898 | 58,95 |



### F. Paragüero Pluvilux

Paragüero embolsador de paraguas. Tapa en gris claro y cuerpo y base en negro. Capacidad para 500 bolsas de 70 x 13 cm. Dimensiones del paragüero: 25 x 74 x 35 cm.

| Código  | Descripción     | €      |
|---------|-----------------|--------|
| F261791 | Paragüero       | 299,06 |
| F261811 | Pack 500 bolsas | 54,92  |

## PERCHEROS

### PERCHEROS DE PARED



#### A. Percheros de pared 611

Percha metálica pintada en epoxy gris RAL 7035.

| Código  | Formato      | Dimensiones | €     |
|---------|--------------|-------------|-------|
| F263041 | 3 Colgadores | 41 x 10 cm. | 18,83 |
| F263042 | 4 Colgadores | 55 x 10 cm. | 21,50 |
| F263043 | 6 Colgadores | 85 x 10 cm. | 25,03 |



#### C. Perchero de pared 616

Perchero metálico de pared con 4 colgadores en madera de haya.

| Código  | Formato      | Dimensiones | €     |
|---------|--------------|-------------|-------|
| F257902 | 4 Colgadores | 55 x 10 cm. | 30,54 |



#### B. Perchero de pared 629

Perchero metálico de pared con 4 colgadores. Fabricado en ABS.

| Código  | Color | Formato      | Dimensiones | €     |
|---------|-------|--------------|-------------|-------|
| F263044 | Negro | 4 Colgadores | 54 x 6 cm.  | 24,52 |
| F263045 | Plata | 4 Colgadores | 54 x 6 cm.  | 29,25 |



#### D. Perchero de pared con repisa

Perchero de pared metálico de 6 u 8 colgadores.

| Código  | Formato      | Dimensiones       | €     |
|---------|--------------|-------------------|-------|
| F263046 | 6 Colgadores | 81 x 24 x 22 cm.  | 54,50 |
| F263047 | 8 Colgadores | 113 x 24 x 22 cm. | 65,78 |

### PERCHEROS DE PIE



#### E. Perchero negro de acero

Perchero de acero con 8 colgadores. Soporta cargas de hasta 250 kg. Peso base: 5,5 kg.

| Código  | Dimensiones  | €     |
|---------|--------------|-------|
| F348168 | 177 x 38 cm. | 70,57 |



#### F. Perchero con perchas curvas

Perchero metálico plateado con 8 colgadores en forma de bola. Colgadores en 2 alturas diferentes.

| Código  | Color | Dimensiones  | €     |
|---------|-------|--------------|-------|
| F263051 | Negro | 177 x 30 cm. | 85,17 |
| F263052 | Plata | 177 x 30 cm. | 85,17 |

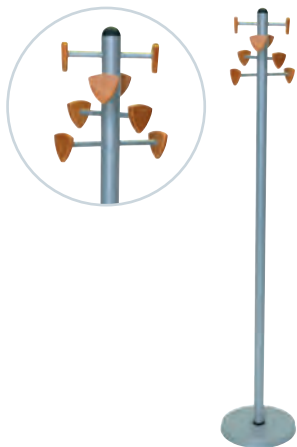

### A. Perchero colgadores de madera

Perchero metálico con 8 colgadores en madera de haya. Colgadores en 4 alturas diferentes.

| Código  | Dimensiones  | €     |
|---------|--------------|-------|
| F257904 | 177 x 30 cm. | 92,99 |

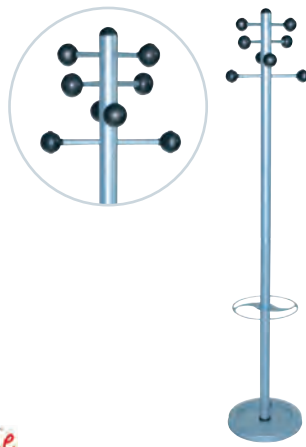

### B. Perchero / paragüero con colgadores negros

Perchero - paragüero metálico con 8 colgadores negros. Pie con soporte para paraguas.

| Código  | Dimensiones  | €     |
|---------|--------------|-------|
| F263050 | 177 x 30 cm. | 97,56 |

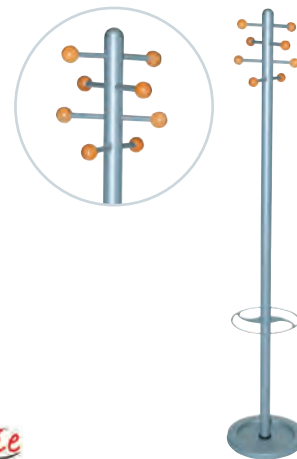

### C. Perchero / paragüero con colgadores de madera

Perchero - paragüero metálico, con 8 colgadores en madera de haya.

| Código  | Dimensiones  | €      |
|---------|--------------|--------|
| F257906 | 177 x 30 cm. | 103,04 |



### D. Perchero / paragüero Alba

Perchero de pie con 5 ganchos grandes y soporte para paraguas. Base de metal equipada con un recipiente para la retención de agua. No es necesario el uso de herramientas para el montaje.

| Código  | Color  | Dimensiones    | €      |
|---------|--------|----------------|--------|
| F425225 | Negro  | 35,5 x 187 cm. | 119,02 |
| F425224 | Blanco | 35,5 x 187 cm. | 119,02 |



### E. Perchero Extend

Perchero de pie ajustable en anchura (de 80 a 150 cm.) y altura (de 102 a 166 cm.). Con ruedas giratorias para facilitar el desplazamiento del perchero. Soporta un máximo de 20 kg. y dispone de una capacidad máxima de 40 perchas.

| Código  | Dimensiones        | €     |
|---------|--------------------|-------|
| F425188 | 150 x 166 x 42 cm. | 31,18 |

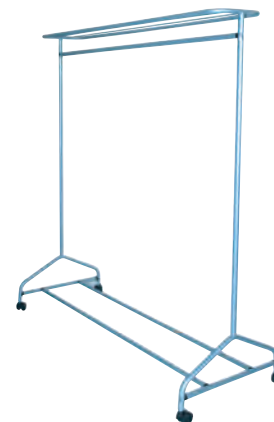

### F. Perchero portátil

Perchero con ruedas con capacidad para 70 prendas. Se puede trasladar fácilmente. Acabado cromado. Apto para perchas normales y para cautivas (perchas no incluidas). Elementos de montaje incluidos.

| Código  | Dimensiones        | €      |
|---------|--------------------|--------|
| F263049 | 170 x 150 x 58 cm. | 244,90 |

## SILLAS DE OFICINA

### SILLAS OPERATIVAS



#### A. Silla Saturn

Silla giratoria con asiento y respaldo medio, tapizados con diseño ergonómico. Regulable en altura mediante pistón de gas y equipada con mecanismo de contacto permanente. Base de nylon de cinco radios y ruedas de plástico. Apoyabrazos no incluidos.

| Código                   | Color | €     |
|--------------------------|-------|-------|
| F262002                  | Negro | 72,22 |
| F262001                  | Azul  | 72,22 |
| <b>Apoyabrazos fijos</b> |       |       |
| F262003                  |       | 13,33 |



#### B. Silla Jupiter

Silla giratoria con asiento y respaldo medio alto, tapizados con diseño ergonómico. Regulable en altura mediante pistón de gas y equipada con mecanismo de contacto permanente. Base de nylon de cinco radios y ruedas de plástico. Apoyabrazos no incluidos.

| Código                   | Color | €     |
|--------------------------|-------|-------|
| F262004                  | Negro | 84,00 |
| F249503                  | Azul  | 84,00 |
| <b>Apoyabrazos fijos</b> |       |       |
| F262003                  |       | 13,33 |



**rocada**

#### C. Silla RD-911

Mecanismo ASyncro con regulación independiente del respaldo y el asiento. Pomo para ajustar la tensión según el peso corporal. Gran espesor de la espuma tanto del respaldo como del asiento. Formas envolventes en la zona lumbar del respaldo. Apoyabrazos incluidos. Asiento y brazos regulables en altura.

| Código  | Color | €      |
|---------|-------|--------|
| F364661 | Negro | 151,20 |
| F364660 | Azul  | 151,20 |





TEJIDO IGNÍFUGO



rocada

### A. Silla RD-907

Silla de oficina operativa de tela ignífuga sobre interior de espuma inyectada. Respaldo inyectado en polímero técnico tapizado con malla. Base en polímero técnico y robusto mecanismo basculante para un uso diario. Brazos regulables. Admite ruedas de parquet RD-917. Fácil montaje.

| Código                       | Color | €      |
|------------------------------|-------|--------|
| F348166                      | Negro | 156,38 |
| F348167                      | Azul  | 156,38 |
| <b>Ruedas parquet RD-917</b> |       |        |
| F260340                      |       | 26,40  |



APOYABRAZOS NO INCLUIDOS



### B. Silla Taktik

Silla giratoria con asiento y respaldo alto tapizados. Regulable en altura mediante pistón de gas y equipada con mecanismo Syncro Active-1 de cinco posiciones. Función antichoque y fuerza de inclinación del respaldo regulable. Base de nylon de cinco radios y ruedas de plástico. Apoyabrazos no incluidos.

| Código   | Color | €      |
|--|-------|--------|
| F262025  | Negro | 168,00 |
| F249507  | Azul  | 168,00 |
| <b>Apoyabrazos abiertos regulables en altura</b> |       |        |
| F262028  |       | 41,33  |



CABEZAL TAPIZADO OPCIONAL



### C. Silla Intrata

Silla giratoria con asiento y respaldo alto tapizados. Regulable en altura mediante pistón de gas y equipada con mecanismo Syncro Active-1 de cinco posiciones. Función antichoque y fuerza de inclinación del respaldo regulable. Base de nylon de cinco radios y ruedas de plástico. Apoyabrazos y cabezal tapizado no incluidos.

| Código   | Color | €      |
|--|-------|--------|
| F262030  | Negro | 238,67 |
| F262029  | Azul  | 238,67 |
| <b>Apoyabrazos abiertos regulables en altura</b> |       |        |
| F262032  |       | 41,33  |

## SILLAS CONFIDENTE



### A. Silla Beta

Silla fija con estructura de tubo de 2,5 cm. cromada, de cuatro patas. Topes antideslizantes en las patas. Asiento y respaldo monocarcasa de plástico polipropileno inyectado con relieve antideslizante. Apilables hasta 6 unidades.

| Código                             | Color | €     |
|------------------------------------|-------|-------|
| F262068                            | Negro | 28,00 |
| F262069                            | Azul  | 28,00 |
| <b>Silla con pala de escritura</b> |       |       |
| F262070                            | Negro | 53,33 |



### B. Silla Iso plastic

Silla fija con estructura de tubo de 2 x 4 cm. en aluminio de cuatro patas. Topes antideslizantes en las patas. Asiento y respaldo de polipropileno inyectado con relieve antideslizante. Apilable hasta 12 unidades.

| Código  | Color | €     |
|---------|-------|-------|
| F262072 | Negro | 28,00 |
| F262071 | Azul  | 28,00 |



### C. Silla Iso

Silla fija con estructura de tubo de 2 x 4 cm. en aluminio, de cuatro patas. Topes antideslizantes en las patas. Asiento y respaldo tapizados.

| Código  | Color | €     |
|---------|-------|-------|
| F262075 | Negro | 30,67 |
| F262074 | Azul  | 30,67 |

# Consulta nuestro catálogo de mobiliario



*Encuentra todo lo que necesitas  
para equipar tu oficina con las  
últimas tendencias en mobiliario*

**MESAS, ARMARIOS Y MÓDULOS DE ARCHIVO, ESTANTERÍAS, MÓDULOS DE  
RECEPCIÓN, ALFOMBRAS, CORTINAS, ILUMINACIÓN, MOBILIARIO URBANO...**





## EXPOSITORES Y ATRILES DE INFORMACIÓN

### EXPOSITORES Y ATRILES DE INFORMACIÓN DE SOBREMESA



deflecto

#### A. Clip sujeta menú

Clip sujeta menú fabricado en plástico transparente de alta calidad. Perfecto para uso en comercios.

| Código  | Dimensiones      | €    |
|---------|------------------|------|
| F347712 | 5 x 8 x 4,4 cm.  | 1,29 |
| F347713 | 10 x 8 x 4,4 cm. | 1,83 |



deflecto A3 A4 A5 A6 A7

#### B. Expositor en L

Expositor de sobremesa fabricado en poliestireno. Con forma de L.

| Código            | Formato | €     | Código          | Formato | €    |
|-------------------|---------|-------|-----------------|---------|------|
| <b>Horizontal</b> |         |       | <b>Vertical</b> |         |      |
| F242563           | A3      | 13,71 | F243771         | A4      | 5,21 |
| F243767           | A4      | 5,07  | F243774         | A5      | 3,56 |
| F243772           | A5      | 3,60  | F243773         | 1/3 A4  | 2,26 |
| F243761           | A7      | 1,58  | F243762         | A7      | 1,44 |
| F243763           | A8      | 1,56  | F243764         | A8      | 1,56 |



deflecto A4 A5

#### C. Expositor en T

Expositor de sobremesa fabricado en poliestireno. Con forma de T a 2 caras.

| Formato | Horizontal | Vertical | €    |
|---------|------------|----------|------|
| A4      | F243775    | F243776  | 6,51 |
| A5      | F243778    | F243779  | 3,50 |
| 1/3 A4  | -          | F243777  | 2,71 |



deflecto A6

#### D. Expositor triangular

Expositor de sobremesa con 3 caras en formato vertical A6. Fabricado en poliestireno.

| Código  | Dimensiones           | €          |
|---------|-----------------------|------------|
| F347715 | 11,2 x 15,8 x 9,8 cm. | 7,82 14,13 |



deflecto A4

#### E. Expositor en L con marco

Expositor de sobremesa en forma de L fabricado en poliestireno de 2,5 mm. de espesor.

| Código  | Dimensiones           | €     |
|---------|-----------------------|-------|
| F243769 | 24,1 x 34,8 x 7,2 cm. | 14,13 |



deflecto A3 A4 A5

### A. Expositor Contour Sign Holder

Marco expositor de sobremesa para múltiples usos. Base ancha y estable. Portaláminas fabricado en metacrilato PMMA.

| Formato | Horizontal | Vertical | €     |
|---------|------------|----------|-------|
| A3      | -          | F423787  | 21,66 |
| A4      | F423786    | F423785  | 15,09 |
| A5      | F423784    | F423783  | 11,07 |



deflecto A4 A5

### B. Expositor giratorio Deflecto

Expositor giratorio en metacrilato con base de color plata metalizada, que ofrece dos caras.

| Código  | Dimensiones           | Formato | €     |
|---------|-----------------------|---------|-------|
| F264935 | 21,5 x 32,8 x 6,5 cm. | A4      | 27,63 |
| F347714 | 15,1 x 23,6 x 5 cm.   | A5      | 16,08 |



deflecto A4 A5

### C. Expositor portafolletos

Portafolletos mural y de sobremesa fabricado en poliestireno.

| Código  | Formato | Dimensiones           | €    |
|---------|---------|-----------------------|------|
| F243801 | A4      | 23,3 x 27,6 x 9,2 cm. | 7,11 |
| F243799 | A5      | 17 x 9,6 x 19,6 cm.   | 5,16 |
| F243800 | 1/3 A4  | 10,9 x 20,5 x 8,1 cm. | 2,79 |



deflecto A4 A5

### D. Expositor escalonado Deflecto

Expositor vertical de 3 o 4 posiciones.

| Código              | Formato | Dimensiones            | €     |
|---------------------|---------|------------------------|-------|
| <b>3 Posiciones</b> |         |                        |       |
| F243795             | A4      | 25 x 33 x 25,4 cm.     | 20,40 |
| <b>4 Posiciones</b> |         |                        |       |
| F243786             | 1/3 A4  | 11 x 20 x 25,4 cm.     | 12,15 |
| F243785             | A5      | 15,8 x 17,2 x 25,4 cm. | 12,60 |



Pie corto

deflecto A4

### E. Expositor Lit-Loc

Portafolletos modurable. Permite diversas combinaciones y alturas. Versátil tanto para colgar en forma mural o, con añadirle un pie, convertirlo en un expositor de sobremesa.

| Código             | Formato   | Dimensiones           | €    |
|--------------------|-----------|-----------------------|------|
| <b>Expositores</b> |           |                       |      |
| F243788            | A4        | 22,6 x 28,8 x 3,5 cm. | 6,24 |
| F243787            | 1/3 A4    | 11,3 x 20 x 3,5 cm.   | 3,33 |
| <b>Soportes</b>    |           |                       |      |
| F243809            | Pie corto | 10 x 9 x 3,5 cm.      | 1,23 |



DURABLE A4  
THE STYLE OF SUCCESS

### F. Expositor Combiboxx

Dispensador de folletos. Se puede utilizar como expositor de sobremesa o de pared con solo girar los adaptadores 180°. Ampliable y combinable.

| Código  | Formato     | Comp. | €     |
|---------|-------------|-------|-------|
| F249616 | 1/3 A4      | 1     | 12,46 |
| F249615 | 1/3 A4      | 3     | 22,85 |
| F249611 | A4          | 1     | 14,52 |
| F249612 | A4          | 3     | 29,02 |
| F249617 | A4 y 1/3 A4 | 5     | 37,91 |



archivo 2000 A4

### A. Expositor vertical

Expositor de 1 compartimento. Inyectado en poliestireno transparente de gran resistencia. Formato A4 vertical. Incluye 2 pies de sobremesa. Dimensiones: 24 x 30 x 13,4 cm.

| Código  | €     |
|---------|-------|
| F242121 | 23,33 |



archivo 2000 A4

### B. Expositor vertical 5 casillas

Expositor de 5 compartimentos. Inyectado en poliestireno transparente. Formato A4 vertical. Incluye 2 pies de sobremesa. Dimensiones: 26,5 x 38 x 24 cm.

| Código  | Color   | €     |
|---------|---------|-------|
| 836517  | Azul    | 42,82 |
| F242118 | Cristal | 42,82 |

deflecto A4

### C. Expositor Contemporary

Expositor de sobremesa con tres compartimentos. Plástico resistente con acabado aspecto metalizado color negro.

| Código  | Formato        | Dimensiones          | €     |
|---------|----------------|----------------------|-------|
| F347702 | Folleto 1/3 A4 | 17,4 x 35 x 11,5 cm. | 19,59 |
| F256785 | Revista A4     | 28,5 x 34 x 16 cm.   | 42,00 |



DURABLE THE STYLE OF SUCCESS A4 A5

### D. Expositor Flexiplus Stand

Expositor de sobremesa fabricado en acero lacado de epoxy con 4 compartimentos en poliestireno.

| Código  | Formato | Dimensiones            | €     |
|---------|---------|------------------------|-------|
| F252188 | A4      | 24,7 x 42,6 x 21 cm.   | 72,42 |
| F252189 | A5      | 21,5 x 29,5 x 18,1 cm. | 58,55 |



archivo 2000 A4

### E. Expositor giratorio Archivo 2000

Torre giratoria 360° de 6 compartimentos y 2 caras. Inyectado en poliestireno transparente de gran resistencia. Formato A4 vertical. Dimensiones: 27,5 x 46,5 cm.

| Código  | Color   | €     |
|---------|---------|-------|
| 836505  | Azul    | 79,78 |
| F242117 | Cristal | 79,78 |

Fellowes A4

### F. Atril de sobremesa negro

Atril con guía extraíble para resaltar el texto. Diseño que permite al usuario colocar la guía y el papel en la parte superior o lateral. Caballete posterior para ajustar el ángulo o plegar el atril, lo que permite guardarlo más fácilmente. Admite hasta 125 hojas de papel al mismo tiempo.

| Código  | Dimensiones            | €     |
|---------|------------------------|-------|
| F245244 | 25,7 x 28,5 x 18,7 cm. | 16,44 |



Fellowes A4

### A. Atril de sobremesa Office Suites™

Atril tres en uno: para documentos, memo board y clipboard. Inclinación con ángulo ajustable de hasta 45°. La pizarra es ideal para todo tipo de anotaciones y recordatorios. Admite hasta 150 hojas tamaño A4.

| Código  | Dimensiones          | €     |
|---------|----------------------|-------|
| F267817 | 26 x 38,1 x 15,2 cm. | 37,23 |



Fellowes A4

### B. Atril caballete de sobremesa

Atril con caballete de sobremesa ajustable en altura e inclinación. Base giratoria de 90 grados. Plástico duro y resistente a los impactos. Guía de lectura deslizante. Clip ajustable que sujeta hojas A4 o de superior tamaño.

| Código  | Dimensiones            | €     |
|---------|------------------------|-------|
| F245247 | 23,2 x 32,4 x 20,3 cm. | 27,57 |



Fellowes A4

### C. Atril con brazo articulado

Atril con base pesada que proporciona mayor estabilidad y espacio para almacenamiento de hasta 3 CD's y notas adhesivas. Atril giratorio 90° para colocar el documento en horizontal o vertical. Clip ajustable para la introducción de documentos A4.

| Código  | Dimensiones         | €     |
|---------|---------------------|-------|
| F245245 | 25 x 38,5 x 9,2 cm. | 56,36 |



Fellowes A4

### D. Atril de sobremesa para libro

Dos clips ajustables que mantienen las páginas abiertas en la posición deseada. Nueve ajustes de altura y ángulo de visión. Base antideslizante. Para formato A4.

| Código  | Dimensiones          | €     |
|---------|----------------------|-------|
| F250937 | 29,6 x 24,4 x 13 cm. | 22,80 |



DURABLE THE STYLE OF SUCCESS A4 5 AÑOS GARANTÍA

### E. Expositor Sherpa® Soho SM

Clasificador de sobremesa con 5 fundas negras Sherpa® formato A4. Ideal para uso en oficinas pequeñas, para listas de precios, información de producto, números de teléfono...

| Código  | €     |
|---------|-------|
| F249618 | 50,57 |



DURABLE THE STYLE OF SUCCESS A4 5 AÑOS GARANTÍA

### F. Expositor Vario® SM

Clasificador de sobremesa metálico con forma de L. Se completa con 10 fundas Sherpa® A4.

| Código               | €     |
|----------------------|-------|
| <b>Clasificador</b>  |       |
| F249596              | 78,22 |
| <b>Fundas (1 u.)</b> |       |
| 063390               | 4,51  |
| 063394               | 4,51  |
| 063395               | 4,51  |
| F260465              | 4,51  |
| F422947              | 4,51  |
| F422948              | 4,51  |
| F422949              | 4,51  |

|            |      |
|------------|------|
| ■ Negro    | 4,51 |
| ■ Gris     | 4,51 |
| ■ Violeta  | 4,51 |
| ■ Amarillo | 4,51 |
| ■ Azul     | 4,51 |
| ■ Rojo     | 4,51 |
| ■ Verde    | 4,51 |





### A. Expositor de mesa Metal

Clasificador de sobremesa fabricado en metal. Incluye 10 fundas A4 en colores surtidos y 5 índices. Ampliable hasta 30 fundas con el clasificador de pared Metal. Incluye kit de fijación para pared.

| Código                                       |          | €     |
|--|----------|-------|
| <b>Clasificador</b>                          |          |       |
| F249185                                      |          | 84,24 |
| <b>Fundas con pivotes (paquete de 10 u.)</b> |          |       |
| F249201                                      | Azul     | 38,50 |
| F249202                                      | Rojo     | 38,50 |
| F249190                                      | Surtidos | 38,50 |



### B. Expositor de mesa Veo

Expositor de sobremesa con diseño y materiales de alta calidad. Base en aleación de aluminio con acabado suave. Fácil de montar: con solo un click y sin herramientas. Incluye 10 fundas de polipropileno con pivotes.

| Código  | €     |
|---------|-------|
| F363024 | 85,64 |

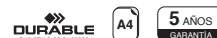

### C. Expositor Sherpa® SM

Clasificador de sobremesa ampliable. Incluye 10 fundas en formato A4. Posibilidad de añadir módulos de extensión de máximo de 100 fundas. Cada extensión incluye: soporte, respaldo y 10 fundas.

| Código               | Descripción  | €      |
|----------------------|--------------|--------|
| 063363               | Clasificador | 103,72 |
| 063362               | Extensión    | 72,02  |
| <b>Fundas (1 u.)</b> |              |        |
| 063390               | Negro        | 4,32   |
| 063394               | Gris         | 4,32   |
| 063395               | Violeta      | 4,32   |

## EXPOSITORES MURALES



### D. Expositor mural adhesivo

Expositor multiusos de pared con adhesivo en la parte trasera. Se puede colocar en cualquier superficie lisa sin ser perforada. Cambia fácilmente el documento sin necesidad de quitar el expositor de la pared. Formato A4. Medidas: 21 x 30 cm.

| Código  | €     |
|---------|-------|
| F251549 | 12,16 |

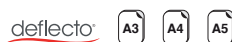

### E. Expositor de pared

Expositor perforado para fijación en pared. No incluye elementos de fijación.

| Formato | Horizontal | Vertical | €     |
|---------|------------|----------|-------|
| A3      | F243747    | F243750  | 12,93 |
| A4      | F243748    | F243751  | 4,59  |
| A5      | -          | F243752  | 2,64  |



### F. Expositor biselado

Cuenta con un sistema de tornillos para ajustar el documento al expositor. Fabricado en acrílico de 2 mm. de espesor. Para documentos A4.

| Código  | €     |
|---------|-------|
| F243746 | 21,75 |



deflecto  

### A. Expositor portafolletos mural

Expositor mural para folletos. Fabricado en metacrilato transparente de alta resistencia, con gran visibilidad.

| Código  | Formato | Dimensiones           | €    |
|---------|---------|-----------------------|------|
| F424261 | A4      | 23 x 24,4 x 5 cm.     | 6,03 |
| F424262 | A5      | 17,3 x 18 x 4,5 cm.   | 3,93 |
| F424263 | 1/3 A4  | 11,4 x 16,5 x 4,5 cm. | 2,94 |



deflecto 

### D. Expositor irrompible

Soporte expositor de pared para folletos A4 en horizontal. Fabricado en policarbonato. Dimensiones por compartimento: 36,5 x 18,5 x 7,5 mm.

| Código  | Compartimentos | €     |
|---------|----------------|-------|
| F252152 | 1              | 13,53 |
| F252151 | 3              | 29,07 |



archivo 2000 

### B. Expositor escalonado

Expositor mural con compartimentos para folletos A4. Fabricado en poliestireno transparente de gran resistencia. Se presenta completamente montado y se fija fácilmente a la pared. Se suministran con tornillos y tacos.

| Código  | Pos. | Dimensiones            | €     |
|---------|------|------------------------|-------|
| F262342 | 3    | 23,5 x 44,5 x 10,5 cm. | 31,64 |
| F262341 | 6    | 23,5 x 68,5 x 19 cm.   | 57,58 |



DURABLE   
THE OFFICE OF SUCCESS

### E. Expositor Flexiplus

Dispensador de folletos de pared para formatos A4. Se suministra con tornillos.

| Código               | Color  | Comp. | Dimensiones        | €     |
|----------------------|--------|-------|--------------------|-------|
| <b>A4 horizontal</b> |        |       |                    |       |
| F249604              | Negro  | 2     | 34 x 25 x 10 cm.   | 24,37 |
| F249607              | Negro  | 6     | 75 x 34 x 10 cm.   | 32,54 |
| F249606              | Blanco | 6     | 75 x 34 x 10 cm.   | 32,54 |
| <b>A4 vertical</b>   |        |       |                    |       |
| F256802              | Negro  | 2     | 36 x 24,7 x 10 cm. | 24,37 |



deflecto 

### C. Expositor Wall Pocket

Soporte expositor de pared para folletos, revistas y catálogos formato A4. Fabricado en plástico rígido. Incluye elementos de fijación.

| Código            | Dimensiones            | €    |
|-------------------|------------------------|------|
| <b>Horizontal</b> |                        |      |
| F243739           | 38,1 x 17,5 x 10,5 cm. | 6,12 |
| <b>Vertical</b>   |                        |      |
| F243740           | 26,1 x 25,6 x 10,1 cm. | 6,12 |



deflecto 

### F. Porta-documentos colgante

Porta-documentos mural con 3 bandejas formato A4. Ideal para mamparas y tabiques separadores. Incluye soportes para colgar. Dimensiones: 51 x 39 x 10,5 mm.

| Código  | Formato       | €     |
|---------|---------------|-------|
| F347700 | A4 horizontal | 33,00 |
| F347711 | A4 vertical   | 25,71 |



### A. Expositor mural Function P

Clasificador de pared realizado en chapa de acero con recubrimiento epoxy. Para 10 fundas formato A4 Function o Sherpa®. Dimensiones: 7,3 x 32,2 cm.

| Código  | Descripción  | €     |
|---------|--------------|-------|
| F249594 | Clasificador | 21,58 |
| 063354  | Funda (1 u.) | 4,32  |

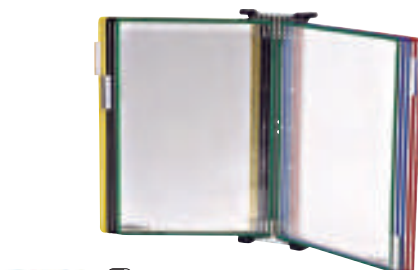

### B. Expositor de pared Metal

**Kit de pared:** fabricado en metal. Con 10 fundas A4 de PVC en colores surtidos (azul, rojo, amarillo, verde y negro). **Soporte de pared:** en metal, se entrega sin fundas. Ambos soportes incluyen material de fijación.

| Código                                       | Descripción      | €     |
|--|------------------|-------|
| F249182                                      | Kit de pared     | 50,28 |
| F249181                                      | Soporte de pared | 16,24 |
| <b>Fundas con pivotes (paquete de 10 u.)</b> |                  |       |
| F249201                                      | Azul             | 38,50 |
| F249202                                      | Rojo             | 38,50 |
| F249190                                      | Surtidos         | 38,50 |



### C. Expositor Sherpa® P

Clasificador de pared de fácil montaje para colocar documentos a la altura de los ojos. Incluye 10 fundas formato A4 (5 rojas y 5 negras) con caballetes. Incluye kit de fijación.

| Código | €     |
|--------|-------|
| 063361 | 68,89 |



### D. Expositor mural Veo

Clasificador de pared con diseño y materiales de alta calidad. Fácil de montar: con solo un click y sin herramientas. Base en aleación de aluminio con acabado suave. Incluye 10 fundas de polipropileno con pivotes.

| Código  | €     |
|---------|-------|
| F363025 | 70,18 |

## EXPOSITORES Y ATRILES DE INFORMACIÓN DE PIE



**a series**

### E. Caballete doble cara

Caballete de doble cara con superficie negra para escritura con tiza. Ideal para restaurantes, bares y tiendas. Fácil de limpiar. Se puede colocar tanto en interior como en exterior. Gran estabilidad. Dimensiones exteriores: 53,6 x 120 cm. Marco de madera de cerezo y superficie antirreflejante.

| Código  | €      |
|---------|--------|
| F266716 | 117,69 |



**a series**

### F. Portapósters

Se puede colocar tanto en interior como en exterior. Dos marcos que pinzan el documento con protección de PVC antirreflejante y antisuciedad. Gran estabilidad. Plegable para una mayor comodidad.

| Código  | Formato | €      |
|---------|---------|--------|
| F363151 | A0      | 215,73 |
| F363152 | A1      | 161,07 |
| F363153 | A2      | 154,16 |



## B. Portapósters A - Frame

Ideal para pósters o cualquier otro tipo de documentación. Se puede colocar tanto en interior como en exterior. Gran estabilidad. Base negra A1 que permite escribir en la superficie (opcional).

| Código              | Formato                | €      |
|---------------------|------------------------|--------|
| F241545             | A0                     | 344,33 |
| F241547             | A1                     | 234,13 |
| F241546             | A2                     | 170,38 |
| <b>Complementos</b> |                        |        |
| F241542             | Pack 2 bases negras A1 | 39,89  |



## C. Atril Duraview® Stand

Expositor con marco magnético para un intercambio rápido de documentos. Válido para uso en vertical u horizontal y espacios interiores y exteriores. Altura regulable. Dimensiones en formato vertical: 130 x 30 x 30 cm. Dimensiones en formato horizontal: 124,5 x 32 x 30 cm.

| Código  | Formato panel | €      |
|---------|---------------|--------|
| F363038 | A4            | 84,91  |
| F363039 | A3            | 113,22 |



## A. Portapósters inglete doble cara

Portapósters doble cara para uso interior. Estructura y portapósters de perfil de 32 mm. Fabricado en aluminio anodizado plata mate. Ideal para espacios públicos.

| Código  | Medidas exterior  | Medidas interior | €      |
|---------|-------------------|------------------|--------|
| F347599 | 76 x 103 x 70 cm. | 59,4 x 84,1 cm.  | 191,39 |



## D. Atril expositor con pie telescópico

Expositor atril fabricado en acero inoxidable y regulable en altura desde 83 hasta 120 cm. Pivote rotativo para graduar la inclinación y exponer de manera horizontal o vertical. Ideal para hoteles, restaurantes, exposiciones... Display magnético para un intercambio rápido de documento.

| Código  | Formato panel | Altura pie | €      |
|---------|---------------|------------|--------|
| F243792 | A4            | 118,5 cm.  | 126,51 |
| F243793 | A3            | 126 cm.    | 171,51 |



## E. Atril expositor Sherpa®

Soporte de pie con tablero A4 en material acrílico altamente transparente. Altura ajustable entre 92 y 147 cm. Base de metal con recubrimiento epoxy antiarañazos. Ideal para ferias, exposiciones y recepciones. Ángulo de lectura ajustable +/-14°.

| Código  | Formato panel | Altura pie   | €      |
|---------|---------------|--------------|--------|
| F249632 | A4            | 92 - 147 cm. | 120,68 |



## F. Atril de información Clip Frame

Marco de aluminio ajustable en ángulo que puede ser utilizado en formato vertical o apaisado. El marco se despliega para cambiar fácilmente el contenido. Cubierta de PVC antirreflejante para ver con nitidez la información. Altura del pie: 178 cm.

| Código  | Formato panel | Altura pie | €      |
|---------|---------------|------------|--------|
| F241537 | A4            | 178 cm.    | 137,34 |
| F241536 | A3            | 178 cm.    | 220,61 |



### A. Atril de información Natural

Panel informativo metálico regulable en altura. Superficie metálica para fijar documentos en formato A3 o A4 mediante imanes. Fácil montaje. Panel y base de madera natural. Altura: 100-132 cm.

| Código  | Formato panel | €      |
|---------|---------------|--------|
| F424024 | A4            | 157,51 |
| F424025 | A3            | 175,51 |



### B. Atril expositor de metacrilato

Atril portadocumentos para suelo. Soporte de aluminio robusto y atril fabricado en metacrilato con borde tintado en verde. Se puede utilizar como atril o para mostrar catálogos, discursos en público, auditorios... De fácil montaje.

| Código  | Formato panel | Altura pie | €      |
|---------|---------------|------------|--------|
| F347699 | A4            | 114 cm.    | 156,69 |



### C. Atril Info Sign Stand

Atril fabricado en aluminio. Panel vertical u horizontal ajustable en altura. Base antideslizante. Descarga plantillas de impresión gratuitas en [www.durable.eu](http://www.durable.eu).

| Código  | Formato panel | Altura pie    | €      |
|---------|---------------|---------------|--------|
| F249623 | A4            | 118 - 111 cm. | 155,76 |
| F249622 | A3            | 125 - 118 cm. | 186,04 |



### D. Atril expositor de pie

Expositor de pie con panel magnético transparente formato DIN A4 que se puede colocar en posición horizontal o vertical. Opción de portafolletos DIN A4 adicional. Color acero cepillado.

| Código  | €      |
|---------|--------|
| F243812 | 225,00 |



### E. Atril Tablet Folder Floor

Soporte de pie para tablet fabricado en acero, aluminio y ABS. Herramienta perfecta para presentaciones. Adecuado para tablets de 7" a 13". Se puede girar 360°, permitiendo que la tablet se use en formato vertical u horizontal, con puntos de fijación cada 90°. Dimensiones: 27 x 121,5 x 27 cm.

| Código  | €      |
|---------|--------|
| F363040 | 193,24 |



### F. Expositor plegable A4

Expositor de pie con 6 compartimentos para formato A4. Incorpora maletín para transporte.

| Código  | Dimensiones         | €      |
|---------|---------------------|--------|
| F243753 | 27,5 x 150 x 37 cm. | 210,00 |



**rocada**

### A. Expositor móvil Plexo

Estructura en acero que permite la fijación de cinco bandejas metálicas por ambos lados.

| Código                           | Peso      | Dimensiones       | €      |
|----------------------------------|-----------|-------------------|--------|
| <b>Expositor con 5 bandejas</b>  |           |                   |        |
| F245113                          | 28,45 kg. | 185 x 82 x 49 cm. | 412,03 |
| <b>Pack con 5 bandejas extra</b> |           |                   |        |
| F245112                          | 5,15 kg.  | 80 x 39 x 5 cm.   | 132,19 |



**Varifold** A4

### C. Fundas adhesivas con pestaña

Funda de señalización autoadhesiva reposicionable. Cierre fácil en la esquina: pestaña rápida y fácil. Se pega y despega donde quieras sin dejar residuos. Ideal para vidrio y/o escaparates. Incluye 2 tiras adhesivas en la parte posterior. Puede contener hasta 10 hojas de 80 g.

| Código  | Formato | Contenido | €     |
|---------|---------|-----------|-------|
| F423970 | A4      | Pack 5 u. | 21,89 |

## PANELES DE INFORMACIÓN Y SEÑALIZACIÓN



**3L** A4 A5

### B. Porta-anuncios adhesivos

Fundas porta-anuncios adhesivas. Ideales para presentar información que debe actualizarse a diario. Se pegan sobre cualquier superficie y se despegan sin dejar ningún rastro. Fabricadas en PP respetuoso con el medio ambiente.

| Código  | Formato | Contenido  | €     |
|---------|---------|------------|-------|
| F266375 | A5      | Pack 10 u. | 6,22  |
| F266376 | A4      | Pack 10 u. | 11,17 |



**Varifold** A3 A4 A5

### D. Fundas Kang Easy Load adhes.

En PVC rígido y antirreflejo. Fijación adhesiva sobre cualquier superficie lisa. Posición vertical u horizontal. Apertura en L para fácil inserción de documentos y perfecta protección de los mismos.

| Código  | Formato | Contenido | €     |
|---------|---------|-----------|-------|
| F258400 | A4      | Pack 5 u. | 24,63 |
| F266407 | A3      | Pack 2 u. | 21,91 |
| F266408 | A5      | Pack 3 u. | 18,91 |

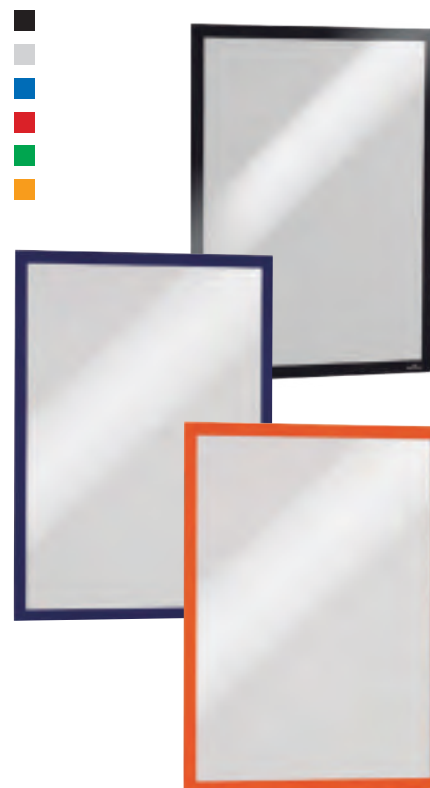

**DURABLE** A3 A4 A5

### E. Marco informativo Duraframe™

Marco autoadhesivo con panel frontal magnético separable para intercambiar información de forma sencilla y rápida. Para fijar sobre cualquier superficie lisa. Fácil de pegar y despegar múltiples veces.

| Código  | Color   | Formato | Contenido  | €     |
|---------|---------|---------|------------|-------|
| F285663 | Negro   | A5      | Bolsa 2 u. | 15,58 |
| F285664 | Plata   | A5      | Bolsa 2 u. | 15,58 |
| F249539 | Negro   | A4      | Bolsa 2 u. | 21,11 |
| F249540 | Plata   | A4      | Bolsa 2 u. | 21,11 |
| F249535 | Azul    | A4      | Bolsa 2 u. | 21,11 |
| F249541 | Rojo    | A4      | Bolsa 2 u. | 21,11 |
| F256804 | Verde   | A4      | Bolsa 2 u. | 21,11 |
| F249537 | Negro   | A3      | Bolsa 2 u. | 33,38 |
| F286221 | Plata   | A3      | Bolsa 2 u. | 33,38 |
| F363044 | Azul    | A3      | Bolsa 2 u. | 33,38 |
| F364620 | Rojo    | A3      | Bolsa 2 u. | 33,38 |
| F363045 | Naranja | A3      | Bolsa 2 u. | 33,38 |



### A. Marco informat. Duraframe™ Note

El marco informativo adhesivo con porta bolígrafos es la solución ideal para escribir directamente en documentos y avisos. Fácil de colocar en todas las superficies lisas y sólidas, cristal incluido. Se puede escribir directamente en las hojas dentro del marco. Capacidad: 5 hojas de papel de 80 g.

| Código  | Formato | €     |
|---------|---------|-------|
| F267899 | A4      | 15,93 |



### B. Porta notas Kang Easy Write

Portanotas con dorso adhesivo reposicionable. Ideal para controles. Sujeta perfectamente uno o varios documentos A4. Se pega y se despega a voluntad sobre cualquier superficie lisa. Incluye porta-bolígrafo. Uso vertical y horizontal.

| Código  | Contenido | €     |
|---------|-----------|-------|
| F266409 | Pack 2 u. | 28,80 |

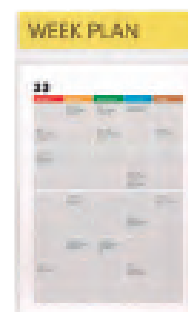

### C. Bolsas adhesivas con cabecero

Bolsas adhesivas con cabecero para personalizar. Incluyen cartulinas color/ blancas imprimibles, para nombrar el contenido de la bolsa y facilitar su identificación. Reposicionables.

| Código  | Formato | Contenido  | €     |
|---------|---------|------------|-------|
| F266378 | A4      | Pack 10 u. | 18,87 |
| F266379 | A5      | Pack 10 u. | 14,59 |
| F266380 | A3      | Pack 5 u.  | 31,64 |



### D. Fundas colgantes

Fundas en PVC con anilla metálica. Marco en hilo de acero, muy resistente. Colores surtidos: azul, rojo, amarillo, verde y negro. Formato A4.

| Código  | Formato | Contenido | €     |
|---------|---------|-----------|-------|
| F249204 | A4      | Pack 5 u. | 19,26 |



### E. Funda anti-humedad Drypocket

Ideal para cocinas, talleres de pintura, ambientes húmedos o cualquier lugar donde se manipulen líquidos. Protección garantizada de tus documentos. Cierre estanco en la parte inferior de la funda.

| Código  | Modelo    | €     |
|---------|-----------|-------|
| F348034 | Magnética | 51,20 |
| F348035 | Colgante  | 29,24 |



### F. Fundas magnéticas

Fundas con marco y banda magnética. Ideal para presentar información en fábricas, talleres, tiendas, oficinas... Protege los documentos contra el polvo y las salpicaduras. Pack de 5 unidades.

| Código  | €     |
|---------|-------|
| F249174 | 30,48 |

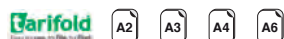

### A. Marcos magneto redondeados

Aptos para documentos de tamaños A6, A4, A3 y A2. Con adhesivo reposicionable o dorso imantado. Cierre magnético. Marco con diseño innovador que otorga profundidad y óptima visibilidad del documento. Esquinas redondeadas. Uso vertical u horizontal. Superficie anti-reflejo. Impresión a 2 caras. Ideal para cristales.

| Código                                       | Color    | Formato | €     |
|--|----------|---------|-------|
| <b>Bolsa de 2 marcos con dorso adhesivo</b>  |          |         |       |
| F266383                                      | Azul     | A4      | 13,40 |
| F266384                                      | Amarillo | A4      | 13,40 |
| F266385                                      | Verde    | A4      | 13,40 |
| F266386                                      | Naranja  | A4      | 13,40 |
| F266387                                      | Plata    | A4      | 13,40 |
| F266388                                      | Rojo     | A4      | 13,40 |
| F266389                                      | Negro    | A4      | 13,40 |
| F266400                                      | Gris     | A6      | 9,67  |
| F266401                                      | Negro    | A6      | 9,67  |
| <b>Bolsa de 2 marcos con dorso magnético</b> |          |         |       |
| F266390                                      | Gris     | A4      | 16,49 |
| F266391                                      | Azul     | A4      | 16,49 |
| F266392                                      | Rojo     | A4      | 16,49 |
| F266393                                      | Amarillo | A4      | 16,49 |
| F266394                                      | Verde    | A4      | 16,49 |
| F266395                                      | Naranja  | A4      | 16,49 |
| F266396                                      | Negro    | A4      | 16,49 |
| F266397                                      | Plata    | A3      | 28,87 |
| F266398                                      | Negro    | A3      | 28,87 |
| F266399                                      | Negro    | A2      | 49,49 |
| F266402                                      | Gris     | A6      | 11,36 |
| F266403                                      | Negro    | A6      | 11,36 |



### B. Fundas adhesivas con imán

Funda en PVC con bandas adhesivas dorsales y cierre por esquina con imán. Se fija sobre cualquier superficie lisa. No deja residuos. Capacidad para 10 hojas 80 g.

| Código  | Formato | Contenido | €     |
|---------|---------|-----------|-------|
| F249203 | A4      | Pack 5 u. | 22,07 |
| F266404 | A3      | Pack 2 u. | 20,82 |

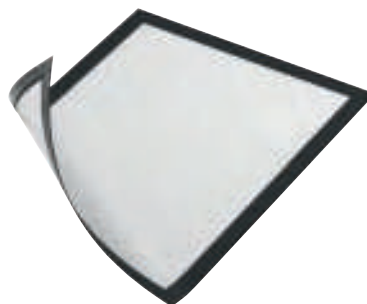

### D. Marco informativo Duraframe™ Magnetic

Marco informativo magnético para fijar información sobre superficies metálicas. Se adhiere y despega fácilmente de superficies metálicas como por ejemplo en tabloneros de anuncios, pizarras blancas, armarios metálicos, taquillas, máquinas, etc.

| Código  | Color | Formato | Contenido  | €     |
|---------|-------|---------|------------|-------|
| F356186 | Negro | A4      | Bolsa 2 u. | 47,20 |
| F356187 | Negro | A3      | Bolsa 3 u. | 51,60 |



### C. Fundas Kang Easy Load magnét.

Fácil y rápida inserción/extracción de los documentos. Perfecta sujeción en vertical y horizontal, gracias a su dorso totalmente magnético. Ideal para utilizar sobre cualquier superficie metálica.

| Código  | Formato | Contenido | €     |
|---------|---------|-----------|-------|
| F258399 | A4      | Pack 5 u. | 44,63 |
| F266405 | A5      | Pack 5 u. | 37,91 |



### E. Marco informativo Duraframe™ Poster Sun

Marco informativo negro autoadhesivo que ofrece la solución perfecta para pósters y publicidad. Se adhiere y despega fácilmente de superficies lisas y sólidas en superficies lisas de interior no expuestas a la luz solar directa.

| Código  | Formato              | €     |
|---------|----------------------|-------|
| F363047 | A2 (59,4x42 cm.)     | 62,36 |
| F363049 | 50 x 70 cm.          | 65,36 |
| F363050 | A1 (59,4 x 84,1 cm.) | 80,20 |
| F363051 | 70 x 100 cm.         | 89,18 |





**Tarifold**  
Since 1985, we have been making the difference.

## A. Marcos de identificación

Marcos de identificación ligeros y robustos. Fabricados en plástico ABS irrompible para colocar fácilmente sobre cualquier superficie lisa. Fijación adhesiva. Plantillas gratuitas en [www.tarifold.com](http://www.tarifold.com).

| Color            | 4,5 x 8 cm. | 14,8 x 21 cm. |
|------------------|-------------|---------------|
| Azul             | F266343     | F266359       |
| Bianco           | F266344     | F266360       |
| Rojo             | F266345     | F266361       |
| Verde            | F266347     | F266363       |
| <b>Contenido</b> | 4 marcos    | 1 marco       |
| €                | 6,96        | 4,91          |

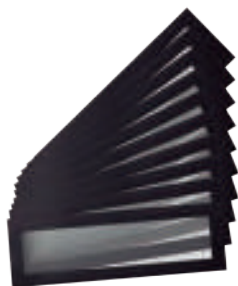

**Tarifold**  
Since 1985, we have been making the difference.

## B. Marco magnético porta títulos

Marco magnético porta títulos fabricado en PVC de 250 micras antirreflejo. Bandas imantadas de 1,7 mm. Uso horizontal y vertical. Se puede escribir con un marcador borrable.

| Color            | 23 x 7,5 cm. | 31,7 x 7,5 cm. |
|------------------|--------------|----------------|
| Azul             | F424008      | F424012        |
| Rojo             | F424009      | F424013        |
| Verde            | F424010      | F424014        |
| Negro            | F424011      | F424015        |
| <b>Contenido</b> | 10 marcos    | 10 marcos      |
| €                | 62,96        | 67,64          |

## IDENTIFICADORES



**grafoplás**

## C. Identificador y pinza Grafoplás

Identificador flexible fabricado en PVC. Apto para presentación vertical u horizontal. Dimensiones: 10,8 x 7 cm.

| Código  | Descripción   | Contenido   | €     |
|---------|---------------|-------------|-------|
| F288011 | Identificador | Caja 50 u.  | 4,86  |
| F420055 | Pinza         | Caja 100 u. | 16,22 |



**Tarifold** **50** **100**  
Since 1985, we have been making the difference.

## E. Identificador con pinza Tarifold

Funda en PP flexible y transparente de 9,5 x 7,5 cm. La pinza está fabricada en acero niquelado. Incluye tarjetas blancas personalizables.

| Código  | Descripción   | Envase | €    |
|---------|---------------|--------|------|
| F240774 | Identificador | 50     | 0,36 |
| F240778 | Pinza         | 10     | 0,25 |



**grafoplás**

## D. Identificador con pinza Grafoplás

Portadistintivo fabricado en PVC flexible con pinza metálica remachada. Formato apaisado. Dimensiones: 10,2 x 7,6 cm.

| Código  | Contenido  | €     |
|---------|------------|-------|
| F424235 | Caja 50 u. | 16,26 |



**Tarifold**  
Since 1985, we have been making the difference.

## F. Identificadores de visita

Kit de identificadores para identificar a las visitas, invitados y a los participantes de eventos. Fabricados en PVC. Puede usarse con tarjetas de hasta 6,9 x 9,9 cm. Pack de 25 unidades.

| Código  | Color        | Contenido  | €     |
|---------|--------------|------------|-------|
| F363027 | Transparente | Pack 25 u. | 18,31 |
| F363028 | Azul         | Pack 25 u. | 18,31 |
| F363029 | Rojo         | Pack 25 u. | 18,31 |
| F363030 | Amarillo     | Pack 25 u. | 18,31 |
| F363031 | Verde        | Pack 25 u. | 18,31 |



### A. Identificador con pinza Durable

De lámina resistente con pinza giratoria. Funda abierta para introducir la tarjeta sin necesidad de extraer la pinza. Personalizable con el software Duraprint® en [www.duraprint.eu](http://www.duraprint.eu). Dimensiones: 9 x 6 cm.

| Código  | Color        | €    |
|---------|--------------|------|
| F249638 | Azul         | 1,91 |
| F249639 | Rojo         | 1,91 |
| F249640 | Transparente | 1,91 |



### B. Identificador con clip giratorio Durable

Fabricado en PVC transparente. El clip impide que la etiqueta salga del interior. Personalizable con el software Duraprint® en [www.duraprint.eu](http://www.duraprint.eu). Dimensiones: 9 x 6 cm.

| Código  | €    |
|---------|------|
| F249676 | 1,97 |



### C. Identificador de plástico con pinza e impermeable

Porta-identificador de plástico transparente con pinza e impermeable. Dimensiones: 9 x 5,4 cm.

| Código  | Contenido  | €    |
|---------|------------|------|
| F423531 | Caja 50 u. | 6,67 |



### F. Identificador de seguridad

Para tarjetas magnéticas y pases de seguridad. Fabricado en poliestireno. Se puede utilizar en formato horizontal o vertical. Admite uso con cinta, pinza giratoria o cordones extensibles. Dimensiones: 8,5 x 5,4 cm.

| Código  | Tipo   | Sujeción    | Envase | €    |
|---------|--------|-------------|--------|------|
| F249646 | Simple | Pinza       | 25     | 2,29 |
| F249644 | Doble  | Pinza       | 25     | 3,61 |
| F249643 | Doble  | Cordón ext. | 10     | 6,04 |

## APLI

### D. Identificadores Apli

Con diferentes tipos de cierre y usos.

| Código  | Sujeción          | cm.      | Contenido  | €     |
|---------|-------------------|----------|------------|-------|
| F248141 | Pinza + alfiler   | 9 x 5,6  | Caja 25 u. | 6,41  |
| F248220 | Cordón seguridad  | 9 x 5,6  | Caja 25 u. | 25,21 |
| F248221 | Pinza de plástico | 10 x 7,2 | Caja 25 u. | 10,31 |



### E. Identificador con pinza e impermeable Tarifold

Identificador en PP rígido con impermeable y pinza oculta. Incluye pinza, impermeable y tarjetas. No se engancha a la ropa. Dimensiones: 9 x 5,8 cm.

| Código  | Dimensiones | €    |
|---------|-------------|------|
| F240775 | 9 x 5,8 cm. | 0,25 |



**DURABLE**  
THE STYLE OF SUCCESS

### A. Identificador con cordón de seguridad Durable

Portanombres fabricado en PVC rígido con cinta de 10 mm. con cierre de seguridad. Modelo abierto para retirar rápidamente la etiqueta. Incluye etiqueta en blanco. Medida: 9 x 6 cm.

| Código  | Color | Contenido     | €     |
|---------|-------|---------------|-------|
| F422960 | Negro | Caja de 10 u. | 24,67 |
| F422958 | Azul  | Caja de 10 u. | 24,67 |
| F422961 | Rojo  | Caja de 10 u. | 24,67 |
| F422959 | Gris  | Caja de 10 u. | 24,67 |



### B. Identificador con cordón de seguridad

Identificador fabricado en PVC. Incluye cordón de seguridad. Medidas: 10,9 x 7,5 cm.

| Código  | Color | Contenido     | €     |
|---------|-------|---------------|-------|
| F422848 | Negro | Caja de 25 u. | 13,50 |
| F424236 | Azul  | Caja de 25 u. | 13,50 |



**DURABLE**  
THE STYLE OF SUCCESS

### C. Identificador Card Holder Deluxe

Identificador de material acrílico transparente que puede utilizarse en posición vertical u horizontal. Con cinta de material textil. 2 modelos disponibles: simple para un identificador o doble para dos identificadores. Dimensiones: 8,5 x 5,4 cm.

| Código  | Modelo | €    |
|---------|--------|------|
| F249642 | Simple | 7,20 |
| F363055 | Doble  | 7,74 |



**DURABLE**  
THE STYLE OF SUCCESS

### D. Identificador con cordón extensible

Identificador doble fabricado en material acrílico con capacidad para dos tarjetas. Con uñero para un fácil acceso. Incluye cordón extensible. Longitud: 80 cm.

| Código  | Descripción                       | €    |
|---------|-----------------------------------|------|
| F267230 | Identificador + cordón extensible | 6,34 |
| F249603 | Cordón extensible                 | 1,98 |



office  
box

### E. Identificador magnético OfficeBox

Identificador magnético con clip que no daña la ropa. Tamaño: 6,5 cm x 10 cm.

| Código  | €    |
|---------|------|
| F339325 | 2,69 |



**DURABLE**  
THE STYLE OF SUCCESS

### F. Identificador Clip Card

Identificador con imán. Mecanismo de clip para una fácil sustitución de etiquetas que no daña ningún tejido. No apto para personas con marcapasos. Dimensiones: 6,7 x 1,7 cm.

| Código  | €    |
|---------|------|
| F363054 | 3,35 |



### A. Identificador magnético Durable

Fabricado en PVC, con etiquetas en blanco intercambiables. Sujeción mediante imán doble que no daña ningún tejido. Personalizable con el software Duraprint® en [www.duraprint.eu](http://www.duraprint.eu). Dimensiones: 9 x 5,4 cm.

| Código  | Contenido | €     |
|---------|-----------|-------|
| F249553 | 25 u.     | 81,27 |



### B. Identificador convexo

Identificador acrílico con forma convexa. Para una fijación segura que no daña ningún tejido. Sujeción segura gracias al imán doble. No apto para personas con marcapasos. Dimensiones: 7,5 x 4 cm.

| Código  | €    |
|---------|------|
| F363052 | 5,42 |



### C. Identificador Click Fold

Identificador plegable de PP con sujeción de imán. La bisagra flexible que une la parte delantera y trasera permite una fácil y rápida inserción y extracción de la etiqueta. No recomendado para personas con marcapasos. Dimensiones: 9 x 5,4 cm.

| Código  | Dimensiones | €    |
|---------|-------------|------|
| F363053 | 9 x 5,4 cm. | 5,71 |



### D. Identificador rígido Deflecto

Portanombres de doble cara fabricado en metacrilato transparente. Disponible en dos dimensiones.

| Código  | Dimensiones  | €    |
|---------|--------------|------|
| F424259 | 15 x 5,5 cm. | 2,73 |
| F243803 | 21 x 8 cm.   | 2,79 |



### E. Identificador rígido Durable

Fabricado en PVC rígido. Diseño en forma de teja que facilita la lectura por ambos lados. Software gratuito en [www.duraprint.eu](http://www.duraprint.eu).

| Código  | Dimensiones     | €    |
|---------|-----------------|------|
| F249678 | 10 x 5,2 cm.    | 2,09 |
| F249679 | 15 x 6,1 cm.    | 3,71 |
| F249680 | 21 x 6,1 cm.    | 3,91 |
| F249677 | 29,7 x 10,5 cm. | 6,21 |



### F. Identificador Info Sign

Identificador para puertas de aluminio. Se fija mediante tornillos o bandas adhesivas adjuntas. Hoja informativa protegida por la placa acrílica antirreflejante. Software en: [www.duraprint.eu](http://www.duraprint.eu).

| Código  | Dimensiones     | €     |
|---------|-----------------|-------|
| F249693 | 14,9 x 5,2 cm.  | 16,11 |
| F249691 | 14,9 x 10,5 cm. | 16,00 |
| F249689 | 21 x 14,8 cm.   | 27,24 |
| F249688 | 21 x 29,7 cm.   | 46,88 |

## COMPLEMENTOS Y ACCESORIOS DE IDENTIFICACIÓN

### PINZAS



#### A. Pinza para identificador Grafoplás

Pinzas de acero niquelado con tira de polipropileno de 12 mm. Para identificador personal universal. Caja de 100 unidades.

| Código  | €     |
|---------|-------|
| F420055 | 16,22 |



#### B. Pinza para identificador Tarifold

Pinza con tira para colgar identificadores fabricada en acero niquelado.

| Código  | €    |
|---------|------|
| F240778 | 0,25 |

### CINTAS



#### C. Cinta plana Grafoplás

Cinta plana con mosquetón de enganche sujeta identificadores. Cómoda y suave. Presentada en caja de 50 unidades.

| Código  | Color | €     |
|---------|-------|-------|
| F424237 | Azul  | 25,22 |
| F424238 | Negro | 25,22 |



#### E. Cintas planas Durable

Cierre de seguridad que se abre inmediatamente si la cinta queda atrapada o enganchada. Longitud: 44 cm.

| Código  | Color    | €    |
|---------|----------|------|
| F249593 | Negro    | 2,43 |
| F353734 | Rojo     | 2,43 |
| F363057 | Verde    | 2,43 |
| F354103 | Amarillo | 2,43 |
| F267903 | Azul     | 2,43 |



#### D. Cintas planas OfficeBox

Cinta de tela en poliéster plana. Con dispositivo de seguridad "Break-away". Gancho metálico para tarjetas y cordón para el teléfono móvil, llaves, reproductores MP3, etc. 90 cm de largo.

| Código  | Color | €    |
|---------|-------|------|
| F339349 | Azul  | 1,49 |
| F339350 | Verde | 1,49 |
| F339352 | Rojo  | 1,49 |
| F339354 | Negro | 1,49 |



#### F. Cintas redondas OfficeBox

Cinta redonda con pinza para identificadores. Con cierre de seguridad Break Away. Longitud de 90 cm. y 4 mm. de ancho. Pack de 5 unidades.

| Código  | Color | €    |
|---------|-------|------|
| F424122 | Azul  | 7,78 |
| F424123 | Verde | 7,78 |
| F424124 | Rojo  | 7,78 |
| F424125 | Negro | 7,78 |

## CORDONES EXTENSIBLES



**APLI**

### A. Pinza extensible Apli

Pinza para identificador negra con cordón extensible de hasta 88 cm, con pinza para colgar y clip para colocar identificador.

| Código  | €    |
|---------|------|
| F347670 | 1,55 |



**DURABLE**  
THE ART OF DURABLE

### B. Cordón extensible Durable

Cordón extensible apto para todos los identificadores Durable con perforación. Con pinza metálica, enganche y cierre de botón. Longitud: 80 cm.

| Código  | €    |
|---------|------|
| F249603 | 1,98 |



**Tarifold**  
Tariffolding, by Ring, by Ring

### C. Cordón extensible Tarifold

Se puede utilizar con todos los portanombres con perforación para enganchar. Con pinza metálica en la parte posterior, enganche y cierre de botón. Pack de 10 u. Longitud: 60 cm.

| Código  | €     |
|---------|-------|
| F354353 | 39,69 |

## PORTATARJETAS



deflecto

### D. Portatarjetas de sobremesa

Fabricado en plástico.

| Código                               | Color        | Dimensiones          | €    |
|--------------------------------------|--------------|----------------------|------|
| <b>1 compartimento horizontal</b>    |              |                      |      |
| F243808                              | Transparente | 9,6 x 4,5 x 3,5 cm.  | 0,99 |
| F243807                              | Negro        | 9,6 x 4,5 x 3,5 cm.  | 1,20 |
| <b>4 compartimentos horizontales</b> |              |                      |      |
| F243806                              | Negro        | 11,3 x 9,9 x 9,5 cm. | 3,60 |



Periodo promoción: 01.01.2020 - 31.12.2020

**> Destruye.**  
No tires sin más.



**Mantén tu privacidad a buen recaudo.**  
Destruye todos los documentos sensibles.

**COMPRA** una destructora de documentos Momentum en promoción + dos paquetes de hojas lubricantes y solicita tu llavero **PIQUADRO** con dispositivo **CONNQC GRATIS (\*)**.

(\*) Para recibir el regalo tienes que haberte registrado en el sitio.

**DE REGALO**



Reglamento e información sobre los regalos en:  
[www.rexeleurope.com](http://www.rexeleurope.com)

**Rexel**<sup>®</sup>  
THE **REXEL** CLEVER CHOICE

# PAPEL,

## NOTAS Y ETIQUETAS

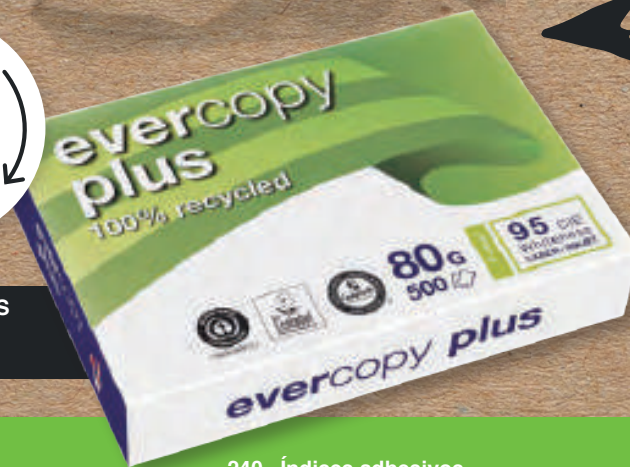

**PAPEL EVERCOPY PLUS**  
**CLAIREFONTAINE**  
Página 228

224 **Papel para impresión**  
224 Multifunción  
227 Ecológico y reciclado  
228 De colores  
230 Especial  
234 Para fax y sumadora  
235 Para plotter  
237 **Papel para trabajos manuales**  
237 Papel vegetal  
237 Film autoadhesivo  
237 Cartón pluma  
238 Papel kraft  
238 Cartulinas de colores

240 **Índices adhesivos**  
240 Flexibles  
241 Rígidos  
242 Con símbolos  
242 **Notas reposicionables**  
242 Clásicas  
243 De colores  
246 Ecológicas  
246 De acordeón  
247 Notas adhesivas especiales  
248 Dispensadores de notas  
249 Tacos de papel  
249 Complementos para notas

249 **Tarjetas de visita**  
249 **Talonarios**  
252 **Etiquetas**  
252 Multiusos  
257 Para CD y DVD  
258 Para escritura manual  
258 Creativas  
258 Especiales  
260 De seguridad  
261 Colgantes  
261 Para envíos  
262 En continuo  
262 En rollo



## PAPEL PARA IMPRESIÓN

### PAPEL MULTIFUNCIÓN



#### A. Papel a-series Daily

Calidad al mejor precio. Papel multifunción. Blancura CIE 150. Con certificado PEFC. Caja de 5 paquetes de 500 hojas cada uno.

| Código | Formato | €    |
|--------|---------|------|
| 144010 | A4      | n.d. |



#### B. Papel a-series Business

Papel multifunción de 80 g. Recomendado para uso diario. Blancura CIE 150. Con certificado PEFC. Paquetes de 500 hojas.

| Código  | Form. | Gramaje | Cont. | Envase | €    |
|---------|-------|---------|-------|--------|------|
| 144013  | A4    | 80 g.   | 5 p.  | 1      | n.d. |
| 144011  | A3    | 80 g.   | 1 p.  | 5      | n.d. |
| F249984 | A5    | 80 g.   | 1 p.  | 10     | n.d. |



#### C. Papel a-series Premium

Papel multifuncional para uso intensivo. Alto rendimiento sin atascos. Blancura CIE 166. Con certificado FSC. Caja de 5 paquetes de 500 hojas c/u.

| Código  | Formato | Gramaje | €    |
|---------|---------|---------|------|
| F268367 | A4      | 80 g.   | n.d. |



#### D. Papel Discovery

Gran rigidez. Excelentes resultados en impresiones de alto volumen. Eco-eficiencia. Blancura CIE 161. Paquetes de 500 hojas.

| Código                       | Formato | Gramaje | Cont. | €    |
|------------------------------|---------|---------|-------|------|
| F243813                      | A4      | 70 g.   | 5 p.  | n.d. |
| F265597                      | A3      | 70 g.   | 1 p.  | n.d. |
| F243814                      | A4      | 75 g.   | 5 p.  | n.d. |
| F265598                      | A3      | 75 g.   | 1 p.  | n.d. |
| <b>Fast Pack 2.500 hojas</b> |         |         |       |      |
| F243811                      | A4      | 75 g.   | 1 p.  | n.d. |



#### E. Papel Navigator Universal

Papel multifunción. Garantizado 100% para todos los equipos de oficina de color y blanco y negro. 99,99% libre de atascos. Blancura CIE 169. Paquetes de 500 hojas.

| Código  | Formato | Gramaje | Cont. | €    |
|---------|---------|---------|-------|------|
| 144041  | A4      | 80 g.   | 5 p.  | n.d. |
| F246632 | A3      | 80 g.   | 1 p.  | n.d. |



#### F. Papel Navigator Organizer con taladros

Papel multifuncional. 100% garantizado para todos los equipos de oficina de color y blanco y negro. 99,9% libre de atascos. Blancura CIE 169. Hojas con 2 o 4 taladros. Paquetes de 500 hojas.

| Código  | # Taladros | Formato | Gramaje | €    |
|---------|------------|---------|---------|------|
| F424692 | 2          | A4      | 80 g.   | n.d. |
| F246634 | 4          | A4      | 80 g.   | n.d. |



### A. Papel Navigator Home Pack

Ideal para pequeñas oficinas y uso en casa. Menor cantidad de residuos y mayor protección del papel en el paquete abierto. Superficie mejorada con tacto sedoso. Caja 10 paquetes de 250 hojas.

| Código  | Formato | Gramaje | €    |
|---------|---------|---------|------|
| F268738 | A4      | 80 g.   | n.d. |



### B. Papel Navigator Expression

Papel extra blanco de 90 g. Sus documentos impresos en color tendrán un contraste de impresión excelente y colores vivos. Blancura CIE 169. Paquetes de 500 hojas.

| Código  | Formato | Gramaje | €    |
|---------|---------|---------|------|
| F246635 | A4      | 90 g.   | n.d. |
| F253601 | A3      | 90 g.   | n.d. |



### C. Papel Navigator Presentation

Papel multifuncional 100% garantizado para todos los equipos de oficina de color y blanco y negro. Rendimiento incomparable. Garantizado 99,99% libre de atascos. Blancura CIE 169. Paquetes de 500 hojas. Gramaje 100 g.

| Código  | Formato | Gramaje | Envase | €    |
|---------|---------|---------|--------|------|
| F246636 | A4      | 100 g.  | 5      | n.d. |
| F240001 | A3      | 100 g.  | 4      | n.d. |



### D. Papel Colour Documents

Ofrece la mejor solución visual a tus documentos. Garantiza la mejor calidad en impresión a dos caras y uso intensivo del color, garantizando trabajos sin traspasos. Blancura CIE 169.

| Código  | Formato | Hojas/Paq. | Gramaje | Envase | €    |
|---------|---------|------------|---------|--------|------|
| F246626 | A4      | 250 h.     | 120 g.  | 8      | n.d. |
| F265591 | A3      | 500 h.     | 120 g.  | 4      | n.d. |



### E. Papel Navigator Office Card

Papel ideal para imágenes digitales. Extra grueso y opaco para resultados de impresión superiores. Blancura CIE 160. Paquete de 250 hojas.

| Código  | Formato | Gramaje | €    |
|---------|---------|---------|------|
| F246627 | A4      | 160 g.  | n.d. |
| F265593 | A3      | 160 g.  | n.d. |



### F. Papel Navigator Bold Design

Ideal para mejorar la calidad de las imágenes con alto contraste y definición, colores vivos y opacidad extra. Perfecto para impresiones a todo color. Paquete de 150 hojas de 200 g.

| Código  | Formato | Gramaje | €    |
|---------|---------|---------|------|
| F420177 | A4      | 200 g.  | n.d. |



### A. Papel Navigator Hard Cover

Ideal para mejorar la calidad de las imágenes con alto contraste y definición, colores vivos y opacidad extra. Perfecto para impresiones a todo color. Uso garantizado en todos los equipos de oficina.

| Código  | Formato | Gramaje | €    |
|---------|---------|---------|------|
| F420178 | A4      | 250 g.  | n.d. |



### B. Papel Pioneer Fresh Inspiration

Válido para fotocopiadora normal, impresoras inkjet y láser. Con certificado FSC y Ecolabel. Aunque es más ligero, garantiza un padrón de impresión similar al de los papeles de gramaje más alto. Paquetes de 500 hojas.

| Código  | Formato | Gramaje | €    |
|---------|---------|---------|------|
| F424874 | A4      | 75 g.   | n.d. |
| F424875 | A3      | 75 g.   | n.d. |



### C. Papel Pioneer Special Inspiration

Calidad superior. Muy blanco. Para uso en láser, inkjet, copiadora y fax. Papel para uso diario. Con certificado FSC y Ecolabel. Ideal para la producción de documentos a color de gran calidad. Paquetes de 500 hojas.

| Código  | Formato | Gramaje | €    |
|---------|---------|---------|------|
| F424876 | A4      | 80 g.   | n.d. |
| F424877 | A3      | 80 g.   | n.d. |



### D. Papel Pioneer Special Inspiration con taladros

Calidad superior. Muy blanco. Para uso en láser, inkjet, copiadora y fax. Papel para uso diario con 4 taladros. Con certificado FSC y Ecolabel. Ideal para la producción de documentos a color de gran calidad. Paquete de 500 hojas.

| Código  | Formato | Gramaje | €    |
|---------|---------|---------|------|
| F424878 | A4      | 80 g.   | n.d. |



### E. Papel Pioneer Perfect Inspiration

Papel distintivo por su blancura extra que proporciona un gran contraste de impresión. Ideal para documentos tanto gráficos como de texto. Apto para impresión láser, inkjet y fotocopiadora. Con certificado FSC y Ecolabel. Paquete de 500 hojas.

| Código  | Formato | Gramaje | €    |
|---------|---------|---------|------|
| F424879 | A4      | 90 g.   | n.d. |
| F424880 | A3      | 90 g.   | n.d. |



### F. Papel Pioneer Distinct Inspiration

Para impresión láser, inkjet y fotocopiadora. Ideal para documentos que incluyen gráficos y color. Con certificado FSC y Ecolabel. Papel de gran blancura (CIE 171). Máxima calidad incluso en impresiones a 2 caras. Paquetes de 250 hojas.

| Código  | Formato | Gramaje | Envase | €    |
|---------|---------|---------|--------|------|
| F424881 | A4      | 100 g.  | 10     | n.d. |
| F424882 | A3      | 100 g.  | 4      | n.d. |



Pioneer



### A. Papel Pioneer Outstanding Inspiration

Con este papel se alcanza el máximo nivel de calidad. Ideal para trabajos con muchas imágenes de color, realizando detalles con definición completa. Papel de gran blancura (CIE 171), con certificado FSC y Ecolabel. Paquetes de 250 hojas.

| Código  | Formato | Gramaje | Envase | €    |
|---------|---------|---------|--------|------|
| F424883 | A4      | 110 g.  | 8      | n.d. |
| F424884 | A3      | 110 g.  | 4      | n.d. |



Pioneer



### B. Papel Pioneer Exclusive Inspiration

Con certificado FSC. Mayor blancura y opacidad. Su empleo resultará en colores más vivos que maximizarán su mensaje. Papel de gran blancura (CIE 171) y alta calidad. Ideal para trabajos impresos con colores brillantes y contrastes significativos. Paquete de 250 hojas.

| Código  | Formato | Gramaje | €    |
|---------|---------|---------|------|
| F424885 | A4      | 160 g.  | n.d. |

## PAPEL ECOLÓGICO Y RECICLADO



STEINBEIS



### C. Papel Steinbeis ClassicWhite

Papel 100% reciclado. Para fotocopiadora, impresora láser y color. Con envoltura anti-humedad. Blancura CIE 70. Paquetes de 500 h.

| Código  | Formato | Gramaje | Cont. | €    |
|---------|---------|---------|-------|------|
| F249901 | A4      | 80 g.   | 5 p.  | n.d. |
| F249902 | A3      | 80 g.   | 1 p.  | n.d. |



STEINBEIS



### D. Papel Steinbeis TrendWhite

Papel 100% reciclado. Para fotocopiadora, impresora láser y color. Con envoltura anti-humedad, alta blancura CIE 85. Caja de 5 paquetes de 500 hojas.

| Código  | Formato | Gramaje | €    |
|---------|---------|---------|------|
| F263112 | A4      | 80 g.   | n.d. |



STEINBEIS

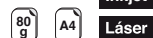

### E. Papel Steinbeis PureWhite

Alta blancura con una calidad superior. Excelente rendimiento incluso para aplicaciones dúplex exigentes y presentaciones de empresas de alta calidad. Alta opacidad. 80 gramos. Blancura CIE 110. Caja de 5 paquetes de 500 hojas.

| Código  | Formato | Gramaje | €    |
|---------|---------|---------|------|
| F347586 | A4      | 80 g.   | n.d. |



Pioneer



### F. Papel Pioneer Shi-Zen Inspiration

Papel elaborado a partir de un 70% de fibras nuevas y un 30% de fibras recicladas. Con certificado FSC y ecolabel. Apto para impresoras inkjet, láser, fotocopiadoras y fax. Ideal para documentos a color de gran calidad. Paquetes 500 hojas.

| Código  | Formato | Gramaje | €    |
|---------|---------|---------|------|
| F424886 | A4      | 80 g.   | n.d. |
| F424887 | A3      | 80 g.   | n.d. |



### A. Papel Navigator Eco-Logical

Gran rigidez y excelentes resultados en impresiones de alto volumen. Eco-eficiencia. Competitividad en precio. Paquetes de 500 hojas.

| Código  | Formato | Gramaje | Cont. | €    |
|---------|---------|---------|-------|------|
| F246629 | A4      | 75 g.   | 5 p.  | n.d. |
| F246628 | A3      | 75 g.   | 1 p.  | n.d. |



### B. Papel Navigator Hybrid

Papel de 80 g. elaborado a partir de un 70% de fibras nuevas con un 30% de fibras reusadas. Blancura extra y alto nivel de rendimiento en todos los equipos de oficina. Paquetes de 500 hojas.

| Código  | Formato | Gramaje | €    |
|---------|---------|---------|------|
| F246631 | A4      | 80 g.   | n.d. |
| F257620 | A3      | 80 g.   | n.d. |



### C. Papel EverCopy Plus

Papel multifunción 100% reciclado de 80 g. Fabricación respetuosa con el medio ambiente y sin uso de productos clorados. Blancura CIE 95. Paquetes de 500 hojas.

| Código  | Formato | Gramaje | Cont. | €    |
|---------|---------|---------|-------|------|
| F425682 | A4      | 80 g.   | 5 p.  | n.d. |
| F425685 | A3      | 80 g.   | 1 p.  | n.d. |



### D. Papel EverCopy Premium

Papel multifunción 100% reciclado de 80 g. Fabricación respetuosa con el medio ambiente y sin uso de productos clorados. Blancura CIE 145. Paquetes de 500 hojas.

| Código  | Formato | Gramaje | Cont. | €    |
|---------|---------|---------|-------|------|
| F425683 | A4      | 80 g.   | 5 p.  | n.d. |
| F425686 | A3      | 80 g.   | 1 p.  | n.d. |



### E. Papel EverCopy Prestige

Papel multifunción 100% reciclado de 80 g. Proceso de fabricación ecológico sin uso de productos clorados. Blancura muy alta: CIE 160. Presentado en paquetes de 500 hojas.

| Código  | Formato | Gramaje | Cont. | €    |
|---------|---------|---------|-------|------|
| F425684 | A4      | 80 g.   | 5 p.  | n.d. |
| F425687 | A3      | 80 g.   | 1 p.  | n.d. |

## PAPEL DE COLORES

S



### F. Papel de colores Stadium

Papel de colores en tamaño A4. Paquetes de 100 hojas. Válidos para impresión inkjet, láser y fotocopiadoras.

| Código  | Descripción        | Gramaje | €    |
|---------|--------------------|---------|------|
| F338140 | 5 Colores intensos | 80 g.   | n.d. |
| F338141 | 5 Colores pastel   | 80 g.   | n.d. |



## A. Papel Trophée

Papel con certificación FSC. Se fabrica mediante explotación forestal responsable. La maculatura está fabricada en plástico transparente reciclable y se puede abrir y cerrar mediante una etiqueta adhesiva.

| A4                  | A3      | Color            | Hoj/Paq. | €    |
|---------------------|---------|------------------|----------|------|
| <b>Pastel 80 g.</b> |         |                  |          |      |
| F347441             | F347454 | Gris perla       | 500 h.   | n.d. |
| F347442             | F347455 | Gris             | 500 h.   | n.d. |
| F243251             | F243232 | Marfil           | 500 h.   | n.d. |
| F347443             | F347456 | Tierra           | 500 h.   | n.d. |
| F263782             | F347457 | Caramelo         | 500 h.   | n.d. |
| F243248             | F347458 | Clementina       | 500 h.   | n.d. |
| F347444             | F347459 | Albaricoque      | 500 h.   | n.d. |
| F347445             | F347460 | Melocotón        | 500 h.   | n.d. |
| F347446             | F347461 | Ocre claro       | 500 h.   | n.d. |
| F347447             | F347462 | Amarillo         | 500 h.   | n.d. |
| F243245             | F243230 | Amarillo canario | 500 h.   | n.d. |
| F243253             | F347463 | Carne            | 500 h.   | n.d. |
| F243252             | F243233 | Rosa             | 500 h.   | n.d. |
| F243250             | F339196 | Lila             | 500 h.   | n.d. |
| F347453             | F347464 | Rosa oscuro      | 500 h.   | n.d. |
| F347448             | F347465 | Lavanda          | 500 h.   | n.d. |
| F243246             | F347466 | Azul oscuro      | 500 h.   | n.d. |
| F339114             | F347467 | Azul claro       | 500 h.   | n.d. |
| F243247             | F243231 | Azul             | 500 h.   | n.d. |
| F346716             | F347468 | Verde natural    | 500 h.   | n.d. |
| F243254             | F243234 | Verde golf       | 500 h.   | n.d. |
| F243255             | F243235 | Verde            | 500 h.   | n.d. |
| F347449             | F347469 | Verde pálido     | 500 h.   | n.d. |
| F243249             | F347470 | Surtidos pastel  | 500 h.   | n.d. |



| A4                         | A3      | Color             | Hoj/Paq.    | €    |
|----------------------------|---------|-------------------|-------------|------|
| <b>Intensos 80 g.</b>      |         |                   |             |      |
| F243243                    | F243227 | Naranja           | 500 h.      | n.d. |
| F347471                    | F347477 | Naranja intenso   | 500 h.      | n.d. |
| F286121                    | F347478 | Rojo              | 500 h.      | n.d. |
| F243242                    | F263625 | Rojo intenso      | 500 h.      | n.d. |
| F286120                    | F347479 | Fucsia            | 500 h.      | n.d. |
| F347472                    | F347480 | Violeta           | 500 h.      | n.d. |
| F347473                    | F347481 | Azul claro        | 500 h.      | n.d. |
| F243240                    | F347482 | Azul oscuro       | 500 h.      | n.d. |
| F243239                    | F243225 | Amarillo          | 500 h.      | n.d. |
| F347474                    | F347483 | Amarillo intenso  | 500 h.      | n.d. |
| F243244                    | F347484 | Verde menta       | 500 h.      | n.d. |
| F347475                    | F347485 | Verde billar      | 500 h.      | n.d. |
| F347476                    | F347486 | Verde abeto       | 500 h.      | n.d. |
| F243241                    | F347487 | Surtidos intensos | Paq. 500 h. | n.d. |
| <b>Fluorescentes 80 g.</b> |         |                   |             |      |
| F243236                    | F347490 | Amarillo          | 500 h.      | n.d. |
| F240665                    | F347492 | Naranja           | 500 h.      | n.d. |
| F240664                    | F347489 | Rosa              | 500 h.      | n.d. |
| F243238                    | F347491 | Verde             | 500 h.      | n.d. |
| F243237                    | F347488 | Surtidos flúor    | Paq. 500 h. | n.d. |
| <b>Pastel 160 g.</b>       |         |                   |             |      |
| F347493                    | F347514 | Gris perla        | 250 h.      | n.d. |
| F347494                    | F347515 | Gris              | 250 h.      | n.d. |
| F243214                    | F347516 | Marfil            | 250 h.      | n.d. |
| F347495                    | F347517 | Tierra            | 250 h.      | n.d. |
| F347496                    | F347518 | Caramelo          | 250 h.      | n.d. |
| F347497                    | F347519 | Clementina        | 250 h.      | n.d. |
| F347498                    | F347520 | Albaricoque       | 250 h.      | n.d. |
| F347499                    | F347521 | Melocotón         | 250 h.      | n.d. |
| F347500                    | F347522 | Ocre claro        | 250 h.      | n.d. |
| F347505                    | F347523 | Amarillo          | 250 h.      | n.d. |
| F243211                    | F347524 | Amarillo canario  | 250 h.      | n.d. |
| F347506                    | F347525 | Carne             | 250 h.      | n.d. |
| F347507                    | F347526 | Rosa              | 250 h.      | n.d. |
| F347508                    | F347527 | Lila              | 250 h.      | n.d. |
| F347509                    | F347528 | Rosa oscuro       | 250 h.      | n.d. |
| F347510                    | F347529 | Lavanda           | 250 h.      | n.d. |
| F243212                    | F347530 | Azul oscuro       | 250 h.      | n.d. |
| F347609                    | F347531 | Azul claro        | 250 h.      | n.d. |
| F243213                    | F347532 | Azul              | 250 h.      | n.d. |
| F347511                    | F347533 | Verde natural     | 250 h.      | n.d. |
| F347512                    | F347534 | Verde golf        | 250 h.      | n.d. |
| F267536                    | F347535 | Verde             | 250 h.      | n.d. |
| F347513                    | F347536 | Verde pálido      | 250 h.      | n.d. |
| <b>Intensos 160 g.</b>     |         |                   |             |      |
| F415568                    | -       | Negro             | 250 h.      | n.d. |



## B. Papel de colores Fabrisa

Papel multifunción de 80gr. Válido para fotocopiadoras, inkjet y laser. Óptimos resultados en todo tipo de máquinas. Colores de gran intensidad y saturación. Apto para manualidades.

| Código                  | Color           | Hojas/Paq. | €    |
|-------------------------|-----------------|------------|------|
| <b>Monocolor</b>        |                 |            |      |
| F424897                 | Amarillo        | 100 h.     | n.d. |
| F424898                 | Amarillo fuerte | 100 h.     | n.d. |
| F424906                 | Naranja         | 100 h.     | n.d. |
| F424905                 | Naranja claro   | 100 h.     | n.d. |
| F424908                 | Rojo            | 100 h.     | n.d. |
| F424909                 | Rosa            | 100 h.     | n.d. |
| F424910                 | Rosa claro      | 100 h.     | n.d. |
| F424899                 | Azul            | 100 h.     | n.d. |
| F424900                 | Azul claro      | 100 h.     | n.d. |
| F424902                 | Azul turquesa   | 100 h.     | n.d. |
| F424912                 | Verde           | 100 h.     | n.d. |
| F424911                 | Verde claro     | 100 h.     | n.d. |
| F424913                 | Verde fuerte    | 100 h.     | n.d. |
| F424903                 | Crema           | 100 h.     | n.d. |
| F424904                 | Marfil          | 100 h.     | n.d. |
| F424907                 | Oro             | 100 h.     | n.d. |
| <b>Colores surtidos</b> |                 |            |      |
| F424895                 | Surtido fuerte  | 100 h.     | n.d. |
| F424896                 | Surtido fuerte  | 250 h.     | n.d. |
| F424893                 | Surtido pastel  | 100 h.     | n.d. |
| F424894                 | Surtido pastel  | 250 h.     | n.d. |

## PAPEL ESPECIAL



### A. Papel DCP para impresión láser a color

Papel de alta calidad en el que los colores toman vida, con una excelente luminosidad. Ideal para impresiones profesionales. Su blancura extra y textura uniforme aseguran una impresión de imágenes brillante y de acabados igualables. También da grandes resultados en impresoras inkjet color. Blancura CIE 170.

| Código            | Gramaje | Hojas/Paq. | Envase | €    |
|-------------------|---------|------------|--------|------|
| <b>Formato A4</b> |         |            |        |      |
| F243259           | 90 g.   | 500 h.     | 5      | n.d. |
| F243258           | 100 g.  | 500 h.     | 5      | n.d. |
| F243222           | 120 g.  | 250 h.     | 5      | n.d. |
| F243223           | 160 g.  | 250 h.     | 4      | n.d. |
| F347543           | 200 g.  | 250 h.     | 4      | n.d. |
| F252077           | 250 g.  | 125 h.     | 5      | n.d. |
| F267173           | 300 g.  | 125 h.     | 5      | n.d. |
| F347544           | 350 g.  | 125 h.     | 4      | n.d. |

| Código            | Gramaje | Hojas/Paq. | Envase | €    |
|-------------------|---------|------------|--------|------|
| <b>Formato A3</b> |         |            |        |      |
| F243257           | 90 g.   | 500 h.     | 4      | n.d. |
| F243256           | 100 g.  | 500 h.     | 4      | n.d. |
| F243219           | 120 g.  | 250 h.     | 5      | n.d. |
| F243220           | 160 g.  | 250 h.     | 4      | n.d. |
| F347545           | 200 g.  | 250 h.     | 4      | n.d. |
| F252076           | 250 g.  | 125 h.     | 5      | n.d. |
| F347546           | 350 g.  | 125 h.     | 4      | n.d. |



### B. Papel Best Price

Papel ideal para presentaciones, folletos, fotografías etc. Acabado brillante.

| Código  | Formato | Gramaje | Hojas/Paq. | €     |
|---------|---------|---------|------------|-------|
| F241811 | A4      | 140 g.  | 100 h.     | 12,80 |

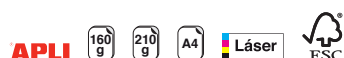

### C. Papel Colour Laser

Papel especial para impresoras láser con acabado brillante a doble cara. Ideal para presentaciones, folletos, fotografías, etc. Formato A4. Paquete de 100 hojas.

| Código | Formato | Gramaje | Hojas/Paq. | €     |
|--------|---------|---------|------------|-------|
| 715030 | A4      | 160 g.  | 100 h.     | 14,97 |
| 715034 | A4      | 210 g.  | 100 h.     | 19,48 |



### D. Papel Presentations Matt

Papel especialmente tratado para impresoras inkjet color de alta resolución. Ideal para presentaciones profesionales, dossiers, trabajos escolares y académicos de máxima calidad. Acabado mate.

| Código  | Formato | Gramaje | Hojas/Paq. | €     |
|---------|---------|---------|------------|-------|
| F250086 | A4      | 120 g.  | 100 h.     | 5,70  |
| F266079 | A3      | 120 g.  | 50 h.      | 24,39 |
| F241860 | A4      | 170 g.  | 20 h.      | 5,63  |



### E. Papel Everyday

Papel fotográfico para uso cotidiano. Papel especialmente tratado para impresoras inkjet color de alta resolución. Secado instantáneo. Ideal para imprimir cantidad de imágenes fotográficas, correo electrónico e internet. Acabado brillante.

| Código | Formato     | Gramaje | Hojas/Paq. | €     |
|--------|-------------|---------|------------|-------|
| 715033 | 10 x 15 cm. | 180 g.  | 100 h.     | 10,04 |
| 715029 | A4          | 180 g.  | 100 h.     | 15,45 |



### A. Papel Everyday Photo Bright

Papel fotográfico de altas prestaciones. Especial para impresoras inkjet. Gran contraste y nitidez de los colores.

| Código  | Formato | Gramaje | Hojas/Paq. | €     |
|---------|---------|---------|------------|-------|
| F254025 | A4      | 200 g.  | 50 h.      | 17,34 |



### B. Papel Photo Basic

Papel fotográfico brillante de secado instantáneo. Colores vivos, luminosos y contrastados. Formato A4.

| Código  | Formato | Gramaje | Hojas/Paq. | €     |
|---------|---------|---------|------------|-------|
| F241858 | A4      | 135 g.  | 20 h.      | 8,19  |
| F256517 | A4      | 135 g.  | 60 h.      | 28,69 |
| F241859 | A4      | 180 g.  | 20 h.      | 9,24  |
| F256520 | A4      | 180 g.  | 60 h.      | 33,35 |



### C. Papel Photo Bright

Papel brillante para impresiones profesionales. Fotografía digital, copias fotográficas, para acompañar informes, ilustrar dossiers.

| Código  | Formato | Gramaje | Hojas/Paq. | €     |
|---------|---------|---------|------------|-------|
| 715010  | A4      | 240 g.  | 60 h.      | 33,82 |
| F256518 | A3      | 200 g.  | 50 h.      | 82,98 |



### D. Papel Photo Bright Pro

Especialmente tratado para impresoras inkjet color de alta calidad. Ideal para imprimir imágenes fotográficas con acabado profesional. Gran contraste y nitidez de los colores.

| Código  | Formato | Gramaje | Hojas/Paq. | €     |
|---------|---------|---------|------------|-------|
| 715011  | A4      | 280 g.  | 25 h.      | 13,38 |
| F256521 | A4      | 280 g.  | 60 h.      | 36,44 |



### E. Papel transfer

Para diseñar e imprimir sobre todo tipo de tejidos. Fuerte fijación en el soporte y alta durabilidad.

| Código  | Descripción                           | Hojas/Paq. | €     |
|---------|---------------------------------------|------------|-------|
| F241803 | Camisetas blancas                     | 10 h.      | 19,15 |
| F241892 | Camisetas negras y de color           | 5 h.       | 17,73 |
| F403697 | Múltiples tejidos (gorras, bolsos...) | 2 h.       | 17,13 |



### F. Papel magnético

Imprime sobre este papel y decora tu espacio. Apto para impresoras inkjet. El dorso contiene una fina capa magnética para que puedas colocarlas sobre cualquier superficie metálica.

| Código  | Formato | Hojas/Paq. | €     |
|---------|---------|------------|-------|
| F254860 | A4      | 8 h.       | 21,47 |





### A. Papel Epson Photo Quality

Papel fotográfico mate para Inkjet de una sola cara. Base ideal para documentos con imágenes a destacar.

| Código | Formato | Gramaje | Hojas/Paq. | €     |
|--------|---------|---------|------------|-------|
| C5371  | A4      | 102 g.  | 100 h.     | 18,96 |
| C5377  | A3      | 102 g.  | 100 h.     | 60,72 |



### B. Papel HP Profesional paper

Papel satinado para inyección de tinta. Acabado blanco intenso por ambas caras. Ideal para impresiones de poca tirada de material promocional, folletos y prospectos personalizados.

| Código | Formato | Gramaje | Hojas/Paq. | €     |
|--------|---------|---------|------------|-------|
| C2517  | A4      | 180 g.  | 50 h.      | 22,10 |



### D. Papel HP Advanced Photopaper

Papel fotográfico mate para Inkjet de una sola cara. Base ideal para documentos con imágenes a destacar.

| Código | Formato     | Gramaje | Hojas/Paq. | €     |
|--------|-------------|---------|------------|-------|
| C19245 | 10 x 15 cm. | 250 g.  | 25 h.      | 7,88  |
| C19249 | A4          | 250 g.  | 25 h.      | 16,48 |
| C19242 | A3          | 250 g.  | 20 h.      | 35,72 |



### C. Papel HP Everyday Photopaper brillante

El papel fotográfico para proyectos fotográficos cotidianos coloridos. Este papel brillante, reciclable, se seca rápidamente y puede utilizarse con cualquier impresora de inyección de tinta.

| Código | Formato | Gramaje | Hojas/Paq. | €     |
|--------|---------|---------|------------|-------|
| C8151  | A4      | 200 g.  | 25 h.      | 8,06  |
| C5154  | A4      | 200 g.  | 100 h.     | 22,46 |



### E. Papel verjurado Torreón

Papel verjurado con fibras de algodón en su composición, alisado y con marca al agua. Papel de imagen y prestigio. Idóneo también para todo tipo de impresión. Técnicas recomendadas (secas): sanguina, carboncillo, lápiz y pastel. Superficie lisa y suave al tacto. Formato A4

| Código  | Color    | Gramaje | Hojas/Paq. | €    |
|---------|----------|---------|------------|------|
| F267259 | Blanco   | 90 g.   | 100 h.     | 8,27 |
| F265529 | Ahuesado | 90 g.   | 100 h.     | 8,43 |



### A. Papel verjurado Conqueror

Garantizado para pre-impresión y posterior uso en todo tipo de impresoras mono y color, láser o inkjet. Certificado FSC. Apto para manuales, catálogos, calendarios, certificados, agendas, sobres, libretas, carteles, etc. Papel con marca de agua.

| Código  | Color         | Gramaje | Hojas/Paq. | €     |
|---------|---------------|---------|------------|-------|
| F253990 | Blanco brillo | 100 g.  | 500 h.     | 37,87 |
| F425044 | Blanco nácar  | 100 g.  | 500 h.     | 43,20 |
| F425053 | Crema         | 100 g.  | 500 h.     | 43,20 |
| F425054 | Marfil        | 100 g.  | 500 h.     | 43,20 |

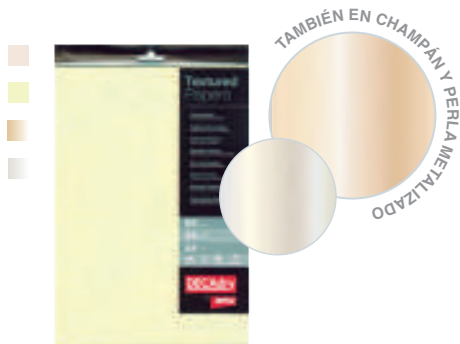

**APLI** 90 g 95 g 130 g A4 Inkjet Láser

### D. Papel pergamino

Papel pergamino ideal para crear invitaciones, diplomas, manualidades, imitación de cartas antiguas, etc. Apto para uso en impresoras inkjet, láser, fotocopadoras o escritura manual.

| Código  | Color        | Gramaje | Hojas/Paq. | €    |
|---------|--------------|---------|------------|------|
| F259401 | Pergamino    | 90 g.   | 20 h.      | 6,30 |
| F424604 | Champán      | 95 g.   | 25 h.      | 6,02 |
| F355706 | Champán met. | 130 g.  | 10 h.      | 5,69 |
| F343396 | Perla metal  | 130 g.  | 10 h.      | 5,69 |



**APLI** 200 g A4 Inkjet Láser FSC

### B. Papel textura habana

Papel con textura en color habana en formato A4 y 200 gr. Ideal para usar en impresiones especiales como invitaciones, comunicaciones comerciales, cartas, etc. Apto para impresoras inkjet, láser y fotocopadoras o escritura manual.

| Código  | Formato | Gramaje | Hojas/Paq. | €    |
|---------|---------|---------|------------|------|
| F355707 | A4      | 200 g.  | 10 h.      | 4,93 |

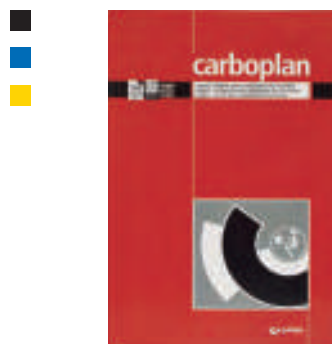

**grafoplás** A4

### E. Papel copiativo Carboplan

Copias de gran intensidad. Papel copiativo para máquina de escribir manual. Múltiples usos. Paquete de 100 h.

| Código  | Color    | Formato | €     |
|---------|----------|---------|-------|
| F255058 | Negro    | A4      | 17,49 |
| F255060 | Azul     | A4      | 17,49 |
| F255061 | Amarillo | A4      | 17,49 |

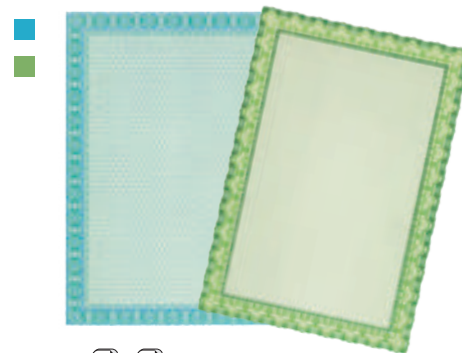

**APLI** 115 g A4 Inkjet Láser

### C. Papel para diplomas

Papel certificado en formato A4. y 115 gr. con diseño helico en el marco. Ideal para imprimir todo tipo de certificados, diplomas escolares o formativos, entrega de premios, reconocimientos, etc. Apto para uso en impresoras inkjet, láser, fotocopadoras o escritura manual.

| Código  | Color | Gramaje | Hojas/Paq. | €    |
|---------|-------|---------|------------|------|
| F422792 | Azul  | 115 g.  | 10 h.      | 6,30 |
| F260508 | Verde | 115 g.  | 10 h.      | 6,30 |



**xerox** 80 g A4 Láser

### F. Papel autocopiativo Premium

Juegos de 2 o 3 hojas de papel autocopiativo para impresoras láser y fotocopadoras. Papel libre de carbono. 80 g. Formato A4.

| Código                                      | Formato | Gramaje | Juegos/Paq. | €    |
|---|---------|---------|-------------|------|
| <b>Caja 5 paquetes blanco/amarillo</b>      |         |         |             |      |
| F424889                                     | A4      | 80 g.   | 250 juegos  | n.d. |
| <b>Caja 5 paquetes blanco/amarillo/rosa</b> |         |         |             |      |
| F424890                                     | A4      | 80 g.   | 166 juegos  | n.d. |

Calculadoras  
impresoras  
en página 64



### A. Rollos de papel para calculadora registradora

Excelentes resultados de impresión. Bobinas de papel para sumadora. Papel copiativo, offset blanco y papel térmico. Distintas medidas para diferentes marcas de máquinas. Mandril: 12 mm.

| Código                              | Ancho (mm.) | Ext. (mm.) | Cont.      | €    |
|-------------------------------------|-------------|------------|------------|------|
| <b>Papel offset</b>                 |             |            |            |      |
| 141040                              | 37          | 70         | Pack 10 u. | n.d. |
| 141041                              | 44          | 70         | Pack 10 u. | n.d. |
| 141001                              | 56,5        | 65         | Pack 10 u. | n.d. |
| F244826                             | 57          | 65         | Pack 10 u. | n.d. |
| F258182                             | 58          | 65         | Pack 10 u. | n.d. |
| 141004                              | 70          | 65         | Pack 10 u. | n.d. |
| 141005                              | 74          | 65         | Pack 10 u. | n.d. |
| F258164                             | 75          | 65         | Pack 10 u. | n.d. |
| 141006                              | 76,5        | 65         | Pack 10 u. | n.d. |
| <b>Rollo copia 2 hojas (offset)</b> |             |            |            |      |
| 141015                              | 57          | 65         | Pack 10 u. | n.d. |
| F244819                             | 75          | 65         | Pack 10 u. | n.d. |
| <b>Papel térmico</b>                |             |            |            |      |
| F250065                             | 37          | 30         | Pack 10 u. | n.d. |
| F356343                             | 57          | 35         | Pack 10 u. | n.d. |
| F240413                             | 57          | 40         | Pack 10 u. | n.d. |
| F244834                             | 57          | 48         | Pack 10 u. | n.d. |
| 141025                              | 57          | 55         | Pack 10 u. | n.d. |
| F258159                             | 57          | 65         | Pack 10 u. | n.d. |
| 141026                              | 60          | 55         | Pack 10 u. | n.d. |
| F260990                             | 75          | 60         | Pack 8 u.  | n.d. |
| F244838                             | 80          | 45         | Pack 8 u.  | n.d. |
| 141028                              | 80          | 60         | Pack 8 u.  | n.d. |
| 141029                              | 80          | 80         | Pack 8 u.  | n.d. |
| F263544                             | 110         | 45         | Pack 4 u.  | n.d. |



### B. Rollos de papel térmico para fax

Bobinas de papel térmico para fax.

| Código                 | Metros | Mandril (mm.) | Envase | €    |
|------------------------|--------|---------------|--------|------|
| <b>Ancho: 21 cm.</b>   |        |               |        |      |
| 141007                 | 15     | 12            | 12     | n.d. |
| 141008                 | 30     | 12            | 25     | n.d. |
| <b>Ancho: 21,6 cm.</b> |        |               |        |      |
| 141013                 | 50     | 25            | 16     | n.d. |

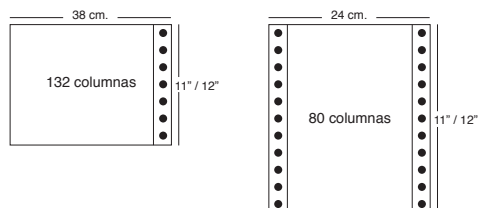

### C. Papel continuo

Distintos formatos. En blanco, pautado azul y blanco autocopiativo. 1 pulgada = 2,54 cm.

| Código                   | Medida   | Nº Hojas | Gramaje     | Tipo                 | Contenido    | €    |
|--------------------------|----------|----------|-------------|----------------------|--------------|------|
| <b>1 Trepado derecha</b> |          |          |             |                      |              |      |
| F244678                  | 38 x 11" | 1        | 70 g.       | Blanco               | Caja 2500 h. | n.d. |
| 710041                   | 38 x 11" | 1        | 70 g.       | Pautado azul         | Caja 2500 h. | n.d. |
| 710051                   | 38 x 12" | 1        | 70 g.       | Pautado azul         | Caja 2500 h. | n.d. |
| <b>2 Trepados</b>        |          |          |             |                      |              |      |
| 710001                   | 24 x 11" | 1        | 70 g.       | Blanco               | Caja 2500 h. | n.d. |
| F244673                  | 24 x 11" | 1        | 70 g.       | Pautado azul         | Caja 2500 h. | n.d. |
| 710003                   | 24 x 11" | 2        | 70/57 g.    | Blanco autocopiativo | Caja 1500 h. | n.d. |
| 710005                   | 24 x 11" | 3        | 70/56/57 g. | Blanco autocopiativo | Caja 1000 h. | n.d. |
| 710020                   | 24 x 12" | 1        | 70 g.       | Blanco               | Caja 2500 h. | n.d. |
| 710021                   | 24 x 12" | 2        | 70/57 g.    | Blanco autocopiativo | Caja 1500 h. | n.d. |
| 710022                   | 24 x 12" | 3        | 70/56/57 g. | Blanco autocopiativo | Caja 1000 h. | n.d. |
| F425130                  | 38 x 11" | 2        | 70/57 g.    | Blanco autocopiativo | Caja 2500 h. | n.d. |

### ROLLOS SUMADORA

#### Papel Offset

La impresión se obtiene mediante la aplicación de tinta sobre papel. Ofrece una calidad superior.

#### Papel Térmico

La impresión se obtiene mediante el calentamiento del papel ya que se trata de un papel termosensible. Costes por copia muy bajos y durabilidad de la impresión limitada.

#### Papel copia 2 hojas

Está formado por 2 hojas. El superior es de tipo offset y su reverso está formado por unas microcápsulas que reproducen la escritura de la primera hoja al contacto con la segunda.



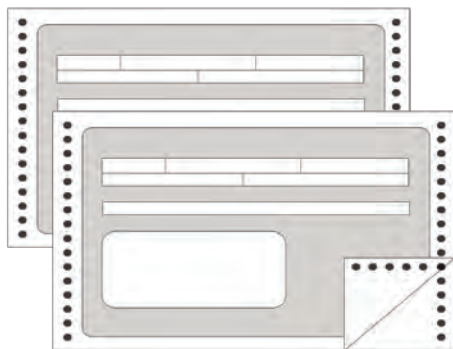

## APLI

### A. Papel continuo para recibos oficiales

Formulario de recibos en continuo (plegados en zig-zag) para impresoras matriciales y láser en continuo. Formato: 24 cm x 4".

| Código  | Descripción        | Contenido    | €     |
|---------|--------------------|--------------|-------|
| F425129 | Original + copia   | Caja 1200 u. | 77,49 |
| F255594 | Original sin copia | Caja 1500 u. | 39,87 |



Fabril 

### D. Papel para planos monocromo

Papel blanco para copias de planos monocromo. Alta definición y gran opacidad. Papel de 80 gr. y 175 m. de longitud. Mandril de 75 mm.

| Código  | Gramaje | Formato           | €     |
|---------|---------|-------------------|-------|
| F424953 | 80 g.   | 42 cm. x 175 m.   | 23,62 |
| F254941 | 80 g.   | 62 cm. x 175 m.   | 33,15 |
| F424954 | 80 g.   | 84,1 cm. x 175 m. | 44,62 |
| F254940 | 80 g.   | 91,4 cm. x 175 m. | 49,53 |

## PAPEL PARA PLOTTER



### B. Papel para plotter extra blanco

Papel inkjet de alta blancura para la impresión en gran formato en todo tipo de plotters. Ideal para línea y pequeñas áreas de color. Blancura y calidad extraordinarias para un acabado profesional, libre de partículas y exento de cloro.

| Código  | Gramaje | Formato          | €     |
|---------|---------|------------------|-------|
| F240421 | 56 g.   | 61 cm. x 50 m.   | 19,33 |
| F250996 | 60 g.   | 91,4 cm. x 50 m. | 15,78 |

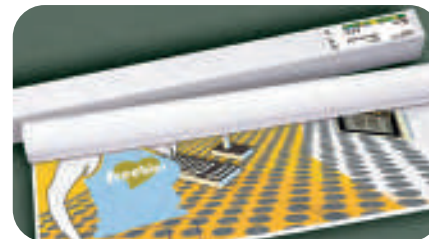

### C. Papel para plotter no estucado

Secado rápido. Rollo de papel blanco no estucado apto para todo tipo de plotter inkjet. Proporciona una impresión óptima en monocromo y color. Elaborado con fibra de cloro (ECF). Mandril: 50 mm.

| Código  | Gramaje | Formato          | €     |
|---------|---------|------------------|-------|
| F244811 | 80 g.   | 61 cm. x 50 m.   | 9,56  |
| F244812 | 80 g.   | 91,4 cm. x 50 m. | 18,76 |
| F244813 | 90 g.   | 61 cm. x 50 m.   | 10,20 |
| F244814 | 90 g.   | 91,4 cm. x 50 m. | 15,00 |



### E. Papel para plotter Premiumjet

Rollo de papel blanco opaco, no couché, de 80 g. Para impresión de líneas en monocromo y color. Secado rápido y calidad adecuada para archivo. Mandril: 50,8 mm. Para uso diario. Ideal para la realización de ensayos, croquis, etc. Muy prensado y con poco cloro, buena absorción de tinta.

| Código  | Gramaje | Formato       | €     |
|---------|---------|---------------|-------|
| F422871 | 80 g.   | 61 cm. x 50m. | 20,07 |



### F. Papel para plotter opaco

Papel de plotter de 90 gr. Ideal como soporte para planos definitivos, realizados con plotters electro-mecánicos. Papel muy blanco, altamente polivalente, con un satinado excepcional que permite gran precisión en el trazo y menor desgaste de las punteras. Su PH neutro garantiza su excelente conservación.

| Código  | Gramaje | Formato         | €     |
|---------|---------|-----------------|-------|
| F422872 | 90 g.   | 29,7 x 42 cm.   | 45,87 |
| F265121 | 90 g.   | 42 x 59,4 cm.   | 86,39 |
| F342747 | 90 g.   | 59,4 x 84,1 cm. | 86,49 |



### A. Papel para plotter estucado mate

Rollos de papel blanco estucado mate. Alta resolución, hasta 2.880 ppp. Ideal para impresiones con gran masa de color e impresiones fotográficas. Secado inmediato, resistente al agua y fácil laminación. Apto para todo tipo de plotter inkjet. Mandril de 50 mm.

| Código  | Gram.  | Formato           | €     |
|---------|--------|-------------------|-------|
| F416568 | 100 g. | 61 cm. x 45 m.    | 33,80 |
| F262537 | 100 g. | 91,4 cm. x 45 m.  | 46,40 |
| F347548 | 140 g. | 91,4 cm. x 30 m.  | 37,12 |
| F261930 | 140 g. | 106,7 cm. x 30 m. | 56,22 |
| F347549 | 180 g. | 91,4 cm. x 30 m.  | 43,21 |
| F347550 | 180 g. | 106,7 cm. x 30 m. | 52,06 |



### B. Papel para plotter glossy

Rollos de papel blanco estucado brillo. Alta resolución, hasta 2.880 ppp. Ideal para impresiones con gran masa de color e impresiones fotográficas. Secado inmediato, resistente al agua y fácil laminación. Apto para todo tipo de plotter inkjet.

| Código  | Gram.  | Formato           | €      |
|---------|--------|-------------------|--------|
| F347551 | 180 g. | 91,4 cm. x 30 m.  | 162,73 |
| F347552 | 180 g. | 106,7 cm. x 30 m. | 172,81 |



### C. Papel para plotter vegetal

Papel vegetal con un satinado especial que proporciona una gran precisión de trazo. Su superficie permite retoques por raspado y es compatible con todos los medios de reproducción. No amarillea con el paso del tiempo. Su ph neutro garantiza una excelente calidad para el archivo. Muy translúcido.

| Código  | Gramaje  | Formato          | €     |
|---------|----------|------------------|-------|
| F422862 | 90/95 g. | 61 cm. x 50 m.   | 50,33 |
| F422863 | 90/95 g. | 91,4 cm. x 50 m. | 71,18 |



### D. Papel HP blanco intenso Inkjet

Papel blanco intenso con tecnología ColorPRO. Ofrece una calidad profesional y resultados sorprendentes a una velocidad de producción. Este papel bond con certificado FSC produce colores más impresionantes, texto y gráficos más nítidos y negros con mayor contraste. Acabado mate. 90 g.

| Código | Código HP | Formato            | €     |
|--------|-----------|--------------------|-------|
| C11044 | C6035A    | 61 cm. x 45,7 m.   | 23,38 |
| C8681  | C6036A    | 91,4 cm. x 45,7 m. | 40,62 |
| C14146 | C6810A    | 91,4 cm. x 91,4 m  | 61,24 |



### E. Papel HP recubierto

Ideal para impresiones diarias, montajes de trabajo y pruebas de diseño de colores definidos, este papel con certificación PEFC es fácil de tratar y proporciona resultados uniformes y de alta calidad. Acabado mate. 90 g.

| Código | Código HP | Formato             | €     |
|--------|-----------|---------------------|-------|
| C8610  | C6019B    | 61 cm. x 45,7 m.    | 34,86 |
| C8611  | C6020B    | 91,4 cm. x 45,7 m.  | 48,77 |
| C14547 | C6567B    | 106,7 cm. x 45,7 m. | 62,54 |



### F. Papel HP fotográfico satinado de secado instantáneo

Papel fotográfico brillante para tinta pigmentada de uso cotidiano. Secado instantáneo. Imágenes vivas y duraderas. Acabado satinado. 235 g.

| Código | Código HP | Formato             | €      |
|--------|-----------|---------------------|--------|
| C23941 | Q8920A    | 61 cm. x 30,5 m.    | 58,58  |
| C23940 | Q8921A    | 91,4 cm. x 30,5 m.  | 104,38 |
| C23942 | Q8922A    | 106,7 cm. x 30,5 m. | 131,52 |

## PAPEL PARA TRABAJOS MANUALES

### PAPEL VEGETAL



#### A. Mini-Pk® de papel vegetal

Sobre reutilizable como carpeta para proteger y transportar las láminas de dibujo vegetal. Superficie regular satinada. Resistencia al envejecimiento y gran nitidez. Contiene 12 hojas de papel vegetal de 90 g.

| Código | Formato | €    |
|--------|---------|------|
| 198125 | A4      | 2,06 |
| 198126 | A3      | 4,16 |



#### B. Bloc de papel vegetal

Bloc encolado con trasera rígida que permite arrancar las láminas de papel vegetal. Superficie regular satinada. Resistencia al envejecimiento y gran nitidez. Contiene 50 hojas de papel vegetal de 90 g.

| Código  | Formato | €     |
|---------|---------|-------|
| F242862 | A4+     | 10,86 |
| F242861 | A3+     | 17,80 |



#### C. Caja dispensadora papel vegetal

Caja de cartón dispensadora de láminas de dibujo vegetal. Superficie regular satinada. Resistencia al envejecimiento y gran nitidez. Contiene 250 hojas de papel vegetal de 90 g.

| Código  | Formato | €     |
|---------|---------|-------|
| F242880 | A4      | 30,47 |
| F242879 | A3      | 61,14 |

### FILM AUTOADHESIVO

Encuentra más colores y acabados de film autoadhesivo en nuestro Catálogo Escolar



#### D. Film autoadhesivo removible

Rollo de polipropileno transparente con adhesivo reposicionable (puede despegarse los primeros minutos). Grosor de 80 micras.

| Código  | Medida         | Envase | €     |
|---------|----------------|--------|-------|
| F256543 | 50 cm. x 3 m.  | 30     | 2,55  |
| F256542 | 50 cm. x 20 m. | 6      | 16,54 |

### CARTÓN PLUMA



Encuentra otros materiales para trabajos manuales en nuestro Catálogo Escolar

#### E. Cartón pluma

Combinado de espuma de poliuretano y cartulina. Se corta fácilmente.

| Código                         | Color  | Formato      | Gros. | Cont. | €     |
|--------------------------------|--------|--------------|-------|-------|-------|
| <b>Cartón pluma en blíster</b> |        |              |       |       |       |
| F342982                        | Blanco | A4           | 3 mm. | 5 u.  | 4,25  |
| F342985                        | Blanco | A3           | 3 mm. | 15 u. | 23,00 |
| F342983                        | Blanco | A4           | 5 mm. | 5 u.  | 4,98  |
| F342986                        | Blanco | A3           | 5 mm. | 10 u. | 20,50 |
| F257216                        | Blanco | 50 x 70 cm.  | 5 mm. | 25 u. | 86,03 |
| F263414                        | Blanco | 70 x 100 cm. | 5 mm. | 10 u. | 96,13 |
| F342984                        | Negro  | A4           | 5 mm. | 10 u. | 12,75 |
| F342987                        | Negro  | A3           | 5 mm. | 10 u. | 26,60 |
| <b>Cartón pluma unitario</b>   |        |              |       |       |       |
| F342982U                       | Blanco | A4           | 3 mm. | 1 u.  | 0,90  |
| F342985U                       | Blanco | A3           | 3 mm. | 1 u.  | 1,60  |
| F342983U                       | Blanco | A4           | 5 mm. | 1 u.  | 1,10  |
| F342986U                       | Blanco | A3           | 5 mm. | 1 u.  | 2,20  |
| F257216U                       | Blanco | 50 x 70 cm.  | 5 mm. | 1 u.  | 3,60  |
| F263414U                       | Blanco | 70 x 100 cm. | 5 mm. | 1 u.  | 9,90  |
| F342984U                       | Negro  | A4           | 5 mm. | 1 u.  | 1,70  |
| F342987U                       | Negro  | A3           | 5 mm. | 1 u.  | 2,95  |

## PAPEL KRAFT

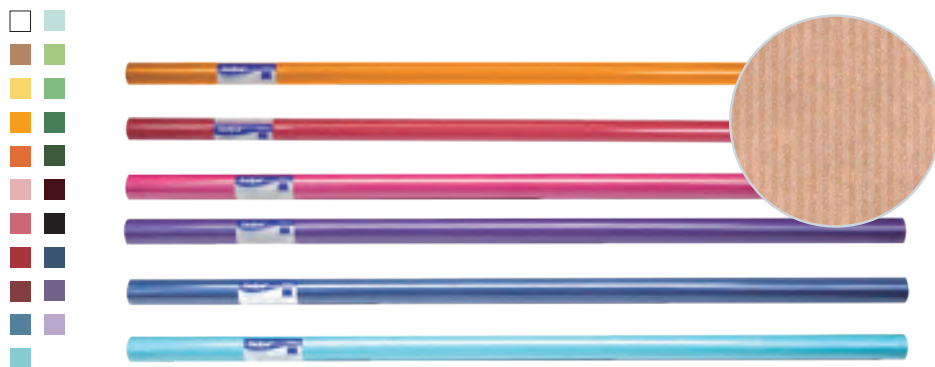

Bobinas de papel kraft para embalaje en página 502



### A. Bobinas de papel kraft

Rollos de papel verjurado de colores. Fabricado con celulosa de fibra virgen. No tóxico Gramaje: 70 g. (kraft) y 65 g. (colores). Utilizado también para forrar libros, cuadernos, libretas, etc.

| Color           | 1 x 5 m. | €    | 1 x 10 m. | €    | 1 x 25 m. | €     | 1 x 50 m. | €     | 1 x 153 m. | €     |
|-----------------|----------|------|-----------|------|-----------|-------|-----------|-------|------------|-------|
| Blanco          | F244796  | 1,87 | F342818   | 3,71 | F342809   | 7,83  | F244802   | 15,38 | F275994    | 49,76 |
| Kraft           | 170671   | 1,62 | F258167   | 2,96 | F261843   | 7,11  | 170673    | 13,49 | F256277    | 48,01 |
| Amarillo        | F244786  | 3,36 | F342810   | 6,41 | F288141   | 15,31 | F257022   | 25,76 | F275995    | 73,98 |
| Naranja         | F244790  | 3,36 | F342813   | 6,41 | F288142   | 15,31 | F257024   | 25,76 | -          | -     |
| Naranja fuerte  | F403559  | 3,36 | F403563   | 6,41 | F403567   | 15,31 | F403571   | 25,76 | F403617    | 73,98 |
| Rosa            | F403561  | 3,36 | F403565   | 6,41 | F403569   | 15,31 | F403573   | 25,76 | F403619    | 73,98 |
| Fucsia          | F342803  | 3,36 | F342821   | 6,41 | F275987   | 15,31 | F342831   | 25,76 | F289116    | 73,98 |
| Rojo            | F244792  | 3,36 | F342815   | 6,41 | F288143   | 15,31 | F257026   | 25,76 | F275996    | 73,98 |
| Rojo cherry     | F342802  | 3,36 | F342820   | 6,41 | F275993   | 15,31 | F342830   | 25,76 | F403618    | 73,98 |
| Azul            | F244787  | 3,36 | F342811   | 6,41 | F288145   | 15,31 | F257023   | 25,76 | F275997    | 73,98 |
| Azul turquesa   | F342805  | 3,36 | F342823   | 6,41 | F275989   | 15,31 | F342833   | 25,76 | F289118    | 73,98 |
| Azul cielo      | F342799  | 3,36 | F342812   | 6,41 | F288146   | 15,31 | F342827   | 25,76 | -          | -     |
| Verde           | F244793  | 3,36 | F342816   | 6,41 | F288147   | 15,31 | F257027   | 25,76 | F275998    | 73,98 |
| Verde malaquita | F342807  | 3,36 | F342825   | 6,41 | F275991   | 15,31 | F342835   | 25,76 | -          | -     |
| Verde musgo     | F342808  | 3,36 | F342826   | 6,41 | F275990   | 15,31 | F342836   | 25,76 | F289119    | 73,98 |
| Verde fuerte    | F403562  | 3,36 | F403566   | 6,41 | F403570   | 15,31 | F403574   | 25,76 | -          | -     |
| Marrón fuerte   | F403560  | 3,36 | F403564   | 6,41 | F403568   | 15,31 | F403572   | 25,76 | F403620    | 73,98 |
| Negro           | F244791  | 3,36 | F342814   | 6,41 | F288148   | 15,31 | F257025   | 25,76 | F275999    | 73,98 |
| Azul zurita     | F342806  | 3,36 | F342824   | 6,41 | F275986   | 15,31 | F342834   | 25,76 | -          | -     |
| Violeta         | F342804  | 3,36 | F342822   | 6,41 | F275988   | 15,31 | F342832   | 25,76 | F289117    | 73,98 |
| Lila            | F342800  | 3,36 | F342817   | 6,41 | F288144   | 15,31 | F342828   | 25,76 | -          | -     |
| Envase          | 30       |      | 20        |      | 10        |       | 6         |       | 1          |       |

## CARTULINAS DE COLORES



### B. Cartulinas de colores Fabrisa

Cartulina de color, apta para uso escolar, manualidades, decoración... Material de gran calidad y tacto agradable. Se puede imprimir, recortar, colorear y pegar fácilmente. Hojas de 180 gr. Disponibles en formato A4 (paquete de 50 hojas), y 50 x 65 cm. (paquete de 25 hojas).

| Color                 | A4         |      | 50 x 65 cm. € |       |
|-----------------------|------------|------|---------------|-------|
|                       | Paq. 50 h. | €    | Paq. 25 h.    | €     |
| Amarillo              | F354607    | 3,03 | F424930       | 8,19  |
| Amarillo osc.         | F354609    | 3,30 | F424929       | 3,30  |
| Naranja               | F354602    | 3,30 | F424942       | 9,36  |
| Rojo                  | F354603    | 3,30 | F424945       | 9,36  |
| Fucsia                | F424917    | 5,15 | F424937       | 12,19 |
| Rosa                  | F354608    | 3,03 | F424946       | 8,19  |
| Lila                  | F354601    | 3,30 | F424952       | 9,36  |
| Morado                | F424923    | 5,15 | F424941       | 9,36  |
| Azul oscuro           | F424914    | 5,15 | F424934       | 12,19 |
| Azul claro            | F354599    | 3,03 | F424932       | 8,19  |
| Azul turquesa         | F354606    | 3,30 | F424935       | 9,36  |
| Verde                 | F424925    | 3,61 | F424951       | 8,19  |
| Verde oscuro          | F424924    | 3,30 | F424949       | 12,19 |
| Verde fuerte          | F354600    | 3,30 | F424950       | 9,36  |
| Verde claro           | F424926    | 3,30 | F424948       | 8,19  |
| Blanco                | F424915    | 3,58 | F424936       | 7,87  |
| Marfil                | F424919    | 3,61 | F424939       | 8,19  |
| Crema                 | F354598    | 3,03 | F424928       | 8,19  |
| Marrón                | F424921    | 5,15 | F424940       | 12,19 |
| Gris                  | F424918    | 4,08 | F424938       | 9,36  |
| Negro                 | F354605    | 4,93 | F424944       | 13,55 |
| <b>Colores pastel</b> |            |      |               |       |
| Surtido pastel        | F424916    | 4,29 | -             | -     |
| <b>Colores flúor</b>  |            |      |               |       |
| Rosa flúor            | -          | -    | F424947       | 12,19 |
| Naranja flúor         | -          | -    | F424943       | 12,19 |



## A. Cartulinas Iris

Cartulinas de 185 g. Ligeramente satinadas y coloreadas en pasta con pigmentos sólidos a la luz. Se pegan fácilmente con pegamentos de oficina o de uso escolar.



| Color            | A4 Paquete 50 h. | €    | A3 Paquete 50 h. | €     | 50 x 65 cm. Paq. 25 h. | €     |
|------------------|------------------|------|------------------|-------|------------------------|-------|
| Blanco           | 198270           | 4,37 | F242802          | 10,21 | F242760                | 9,24  |
| Amarillo limón   | 198271           | 5,74 | F242796          | 11,75 | 198312                 | 12,77 |
| Amarillo canario | 198272           | 7,27 | F242795          | 14,78 | 198313                 | 16,12 |
| Naranja          | 198275           | 7,27 | F242812          | 14,78 | 198314                 | 16,12 |
| Mandarina        | F270787          | 7,27 | F342895          | 14,78 | F270788                | 16,12 |
| Tomate           | 198276           | 7,27 | F242816          | 14,78 | 198316                 | 16,12 |
| Rojo             | 198277           | 6,81 | F242814          | 13,83 | 198325                 | 15,07 |
| Granate          | 198278           | 7,27 | F242807          | 14,78 | 198317                 | 16,12 |
| Fucsia           | 198280           | 7,27 | F242806          | 14,78 | 198318                 | 16,12 |
| Rosa             | 198279           | 5,74 | F242815          | 11,75 | 198320                 | 12,77 |
| Rosa chicle      | F353520          | 6,81 | -                | -     | F342878                | 15,07 |
| Malva            | F353519          | 6,81 | -                | -     | F342877                | 15,07 |
| Lila             | 198281           | 5,74 | F242811          | 11,75 | 198319                 | 12,77 |
| Azul cielo       | 198283           | 5,74 | F242797          | 11,75 | 198322                 | 12,77 |
| Azul turquesa    | F257201          | 7,27 | F242800          | 14,78 | 198323                 | 16,12 |
| Azul maldivas    | 198285           | 7,27 | F242798          | 14,78 | 198324                 | 16,12 |
| Azul caribe      | F353514          | 6,81 | -                | -     | F342873                | 15,07 |
| Azul mar         | 198286           | 7,27 | F242799          | 14,78 | 198331                 | 16,12 |
| Azul ultramar    | 198287           | 7,27 | F242801          | 14,78 | 198326                 | 16,12 |
| Verde abeto      | 198290           | 7,27 | F242817          | 14,78 | 198328                 | 16,12 |
| Verde menta      | F353521          | 7,27 | -                | -     | F342879                | 16,12 |
| Verde billar     | 198289           | 7,27 | F242818          | 14,78 | 198341                 | 16,12 |
| Verde manzana    | 198288           | 5,74 | F242819          | 11,75 | 198327                 | 12,77 |
| Verde safari     | F353522          | 7,27 | -                | -     | F342880                | 16,12 |
| Verde amazonas   | F242851          | 7,27 | F242820          | 14,78 | 198329                 | 16,12 |
| Chocolate        | 198296           | 6,81 | F242803          | 13,83 | 198334                 | 15,07 |
| Violeta          | 198282           | 6,81 | F242821          | 13,83 | 198321                 | 15,07 |
| Negro            | 198299           | 7,27 | F242813          | 14,78 | 198337                 | 16,12 |
| Gris plomo       | 198298           | 5,74 | F242809          | 11,75 | F242767                | 12,77 |
| Gris perla       | 198297           | 5,74 | F242808          | 11,75 | 198335                 | 12,77 |
| Cáscara de huevo | F353515          | 6,81 | -                | -     | F342874                | 15,07 |
| Crema            | 198292           | 5,74 | F242804          | 11,75 | 198311                 | 12,77 |
| Gualda           | 198273           | 5,74 | F242810          | 11,75 | 198315                 | 12,77 |
| Cuero            | 198293           | 5,74 | F242805          | 11,75 | 198330                 | 12,77 |
| Coral            | F353516          | 7,27 | -                | -     | F342875                | 16,12 |
| Kiwi             | F353518          | 7,27 | -                | -     | F342876                | 16,12 |
| Amarillo flúor   | -                | -    | F242822          | 27,74 | 198301                 | 25,04 |
| Fucsia flúor     | -                | -    | F242823          | 27,74 | 198304                 | 25,04 |
| Naranja flúor    | -                | -    | F242824          | 27,74 | 198302                 | 25,04 |
| Verde flúor      | -                | -    | F242825          | 27,74 | 198305                 | 25,04 |
| Oro              | -                | -    | F342896          | 35,12 | F242784                | 33,57 |
| Plata            | -                | -    | F342897          | 35,12 | F242785                | 33,57 |



## ÍNDICES ADHESIVOS

### ÍNDICES ADHESIVOS FLEXIBLES

S



**a series**

#### A. Índices adhesivos de papel

Índices adhesivos de papel anchos de 50 x 20 mm. Colores neón surtidos: naranja, amarillo, verde y rosa.

| Código  | Color         | Contenido      | €    |
|---------|---------------|----------------|------|
| F363147 | Surtidos neón | 40 Index/Color | 1,53 |

S



#### B. Índices adhesivos de papel Post-it

Pueden volver a pegarse y reciclarse sin estropear el documento. Fácil escribir sobre toda su superficie. Surtido 3 neón: amarillo, rosa y verde (76 x 25 mm.). Surtido 6 neón: lila, rosa, amarillo, verde y naranja (50 x 15 mm.).

| Código  | Color          | Contenido       | €    |
|---------|----------------|-----------------|------|
| F256130 | Surtido 3 neón | 75 Index/Color  | 4,54 |
| F262440 | Surtido 5 neón | 100 Index/Color | 4,20 |

S



**a series**

#### C. Índices adhesivos de plástico

Índices adhesivos de plástico estrechos de 44 x 12 mm. Colores neón surtidos: azul, verde, amarillo, naranja y rosa.

| Código  | Color         | Contenido      | €    |
|---------|---------------|----------------|------|
| F363146 | Surtidos neón | 25 Index/Color | 2,47 |

S



**a series**

#### D. Dispensador de índices adhesivos estrechos de plástico

Dispensador de 36 índices de plástico flexible con adhesivo permanente en cuatro colores. Muy prácticos para confeccionar índices. Medida: 12,5 x 43 mm.

| Código  | Color                        | Contenido      | €    |
|---------|------------------------------|----------------|------|
| F338960 | Amarillo, verde, rojo y azul | 36 Index/Color | 2,34 |



**a series**



#### E. Dispensador de índices adhesivos anchos de plástico

Marca páginas escribibles de quita y pon para marcar, separar, destacar y codificar por color.

| Código  | Color    | Contenido | €    |
|---------|----------|-----------|------|
| F254105 | Amarillo | 50 Index  | 1,82 |
| F259760 | Azul     | 50 Index  | 1,82 |
| F250761 | Verde    | 50 Index  | 1,82 |
| F259762 | Rojo     | 50 Index  | 1,82 |
| F338959 | Naranja  | 50 Index  | 1,82 |

S



**Post-it**

#### F. Índices adhesivos de plástico estrechos Post-It®

Los marcadores Post-It® Index hacen tu día a día más fácil y te ayudan a ser más productivo mejorando la organización. Puedes escribir sobre ellos.

| Código  | Color                            | Cont.       | €    |
|---------|----------------------------------|-------------|------|
| 030170  | Verde, amarillo, azul y rojo     | 35 In./Col. | 6,01 |
| F256300 | Azul, rosa, violeta y amarillo   | 35 In./Col. | 6,01 |
| F347719 | Nar., morado, verde, azul y rosa | 20 In./Col. | 5,30 |



### A. Índices adhesivos de plástico anchos Post-It®

Marca páginas de quita y pon que permiten marcar, separar, destacar y codificar por color de manera rápida y cómoda. Se puede escribir sobre ellos. Medida: 25,4 x 43 mm.

| Código  | Color                 | Contenido       | €    |
|---------|-----------------------|-----------------|------|
| F257777 | Violeta, verde y azul | 20 Índice/Color | 4,60 |
| F347717 | Naranja, verde y rosa | 20 Índice/Color | 4,60 |



### B. Dispensador de índices adhesivos anchos Post-It®

Marca páginas de quita y pon que permiten marcar, separar, destacar y codificar por color de manera rápida y cómoda. Se puede escribir sobre ellos. Los packs surtidos contienen 4 colores: rojo, azul, amarillo y verde. Medida: 25,4 x 43,1 mm.

| Código  | Color     | Contenido     | €     |
|---------|-----------|---------------|-------|
| 030155  | Amarillo  | 50 Index      | 3,52  |
| 030152  | Azul      | 50 Index      | 3,52  |
| F240884 | Azul vivo | 50 Index      | 3,52  |
| 030157  | Lila      | 50 Index      | 3,52  |
| 030154  | Naranja   | 50 Index      | 3,52  |
| Código  | Color     | Contenido     | €     |
| 030151  | Rojo      | 50 Index      | 3,52  |
| F240888 | Rosa vivo | 50 Index      | 3,52  |
| 030153  | Verde     | 50 Index      | 3,52  |
| F240834 | Surtidos  | 10 + 2 Regalo | 29,71 |

## ÍNDICES ADHESIVOS RÍGIDOS



### C. Índices rígidos InfoNotes

Índices de plástico rígido con adhesivo permanente. Muy prácticos para confeccionar índices. Medida: 25 x 38 mm.

| Código  | Color                  | Contenido       | €    |
|---------|------------------------|-----------------|------|
| F338964 | Rojo, amarillo y verde | 25 Índice/Color | 4,25 |



### D. Índices rígidos Post-It®

Ideales para la organización y ordenación por colores. 22 Index x 3 colores surtidos. Dimensiones: 25,4 x 38 mm.

| Código  | Color                 | Contenido       | €    |
|---------|-----------------------|-----------------|------|
| F240905 | Rosa, verde y naranja | 22 Índice/Color | 7,34 |
| F240904 | Rojo, amarillo y azul | 22 Índice/Color | 8,22 |



### E. Índices rígidos grandes Post-It®

Perfectos para codificar y clasificar por colores, organizando el trabajo de forma duradera. Blíster con 6 Index x 4 colores: verde, azul, amarillo y rojo. Dimensiones: 51 x 38 mm.

| Código | Descripción        | €    |
|--------|--------------------|------|
| 030162 | Grandes inclinados | 5,14 |
| 030161 | Grandes planos     | 4,19 |

## ÍNDICES ADHESIVOS CON SÍMBOLOS

S



### A. Índices flechas de papel

Marcadores de papel en forma de flecha y con símbolos para resaltar cualquier información importante sin dañar la superficie. Para contratos, libros o carpetas. Medida: 18 x 55 mm. Colores surtidos: violeta, amarillo, rojo, azul, fucsia y verde

| Código  | Contenido      | €    |
|---------|----------------|------|
| F347409 | 25 Index/Color | 3,60 |

S



### B. Índices flechas de plástico

Dispensador de 25 índices por color, de plástico rígido con adhesivo reposicionable en colores neón: azul, verde, amarillo, naranja y rosa. Muy prácticos para confeccionar índices. Medida: 12 x 44 mm.

| Código  | Contenido      | €    |
|---------|----------------|------|
| F363145 | 25 Index/Color | 2,63 |

S



### C. Índices flechas de plástico Post-It®

Flechas de colores que permiten optimizar tu trabajo a través de la codificación por color. 2 modelos disponibles: clásico (verde, amarillo, azul, rojo) y neón (rosa, naranja, verde claro y azul claro).

| Código  | Modelo  | Contenido      | €    |
|---------|---------|----------------|------|
| 030173  | Clásico | 24 Index/Color | 6,42 |
| F347718 | Neón    | 24 Index/Color | 6,42 |

S



### E. Índices Post-It® TO-DO plástico

Ideales para marcar libros de texto y cuadernos para recordar información clave sobre el temario. Se adhieren de forma segura y se retiran fácilmente sin dañar los documentos. Contiene 60 index en color rosa, amarillo y verde.

| Código  | Contenido      | €    |
|---------|----------------|------|
| F347720 | 20 Index/Color | 4,67 |



### D. Índices con flechas rojas plástico

Flecha de color transparente y rojo. Genial para su organización. Medida: 20 x 50 mm.

| Código  | Contenido    | €    |
|---------|--------------|------|
| F347771 | 40 Index x 4 | 3,00 |

## NOTAS REPOSICIONABLES

### NOTAS ADHESIVAS CLÁSICAS



### F. Notas adhesivas A-Series

Prácticas y económicas. Notas adhesivas reposicionables de color amarillo. Bloc de 100 hojas.

| Código        | mm. x mm. | €    |
|---------------|-----------|------|
| F248071       | 75 x 75   | 0,45 |
| F248070       | 125 x 75  | 0,74 |
| Pack 12 blocs |           |      |
| F248524       | 50 x 40   | 2,62 |



### A. Notas adhesivas Post-It®

Un gran surtido para elegir. Notas reposicionables amarillas en papel normal. Bloc de 100 hojas.

| Código               | mm. x mm. | €    |
|----------------------|-----------|------|
| 030008               | 51 x 76   | 1,38 |
| 030002               | 76 x 76   | 1,45 |
| 030009               | 76 x 102  | 1,97 |
| 030003               | 76 x 127  | 2,15 |
| 030010               | 102 x 152 | 3,25 |
| <b>Pack 12 blocs</b> |           |      |
| 030001               | 38 x 51   | 9,05 |



### B. Notas adhesivas Post-It® Super Sticky

Notas amarillas con adhesivo totalmente reposicionable, pero a la vez más fuerte, para conseguir que las notas no se despeguen de las superficies rugosas o de difícil adherencia. Pegan mejor y en más superficies. Bloc de 90 hojas.

| Código | mm. x mm. | €    |
|--------|-----------|------|
| 030015 | 76 x 76   | 2,03 |
| 030016 | 76 x 127  | 2,81 |

## NOTAS ADHESIVAS DE COLORES

S

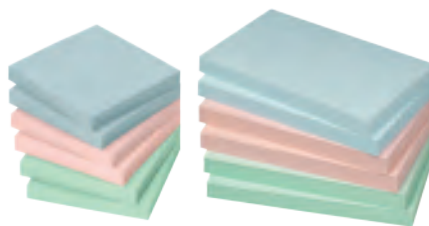

6

### C. Notas adhesivas pastel

Notas reposicionables autoadhesivas en colores pastel surtidos. Bloc de 100 hojas.

| Código               | mm. x mm. | €    |
|----------------------|-----------|------|
| F248083              | 75 x 75   | 0,73 |
| F248081              | 75 x 125  | 1,08 |
| <b>Pack 12 blocs</b> |           |      |
| F261673              | 40 x 50   | 4,09 |



Post-it 12 PEFC

### E. Notas adhesivas Post-It® Neón

Notas reposicionables colores Neón. Bloc de 100 hojas.

| Código  | Color          | mm. x mm. | €    |
|---------|----------------|-----------|------|
| F240851 | Amarillo ultra | 76 x 76   | 2,08 |
| F240855 | Fucsia         | 76 x 76   | 2,08 |
| F240854 | Naranja neón   | 76 x 76   | 2,08 |
| F240857 | Verde neón     | 76 x 76   | 2,08 |

S



a series 6

### D. Notas adhesivas neón

Notas reposicionables autoadhesivas en colores neón surtidos. Bloc de 100 hojas.

| Código               | mm. x mm. | €    |
|----------------------|-----------|------|
| F248082              | 75 x 75   | 1,06 |
| F248080              | 75 x 125  | 1,58 |
| <b>Pack 12 blocs</b> |           |      |
| F261672              | 40 x 50   | 6,13 |

S



Post-it PEFC

### F. Notas adhesivas Post-It® Fantasía

Fabricadas 100% con fibras de papel certificadas por PEFC. Colores surtidos: verde pastel, azul cielo, azul retro y amarillo neón. 100 hojas/bloc.

| Código  | mm. x mm. | Contenido     | €     |
|---------|-----------|---------------|-------|
| F253046 | 38 x 51   | Pack 12 blocs | 11,90 |
| F253061 | 76 x 76   | Pack 6 blocs  | 12,78 |
| F253057 | 76 x 127  | Pack 6 blocs  | 17,19 |



### A. Notas adhesivas Post-It® Energía

Colores surtidos: amarillo, azul ultra, fucsia y verde neón. Blocs de 100 hojas.

| Código  | mm. x mm. | Contenido        | €     |
|---------|-----------|------------------|-------|
| F253045 | 38 x 51   | Pack de 12 blocs | 11,40 |
| F253060 | 76 x 76   | Pack de 6 blocs  | 12,50 |
| F253056 | 76 x 127  | Pack de 6 blocs  | 16,46 |



### D. Notas adhesivas Post-It® Super Sticky Bora Bora

Notas con adhesivo único que permite su uso en multitud de ocasiones. Adhesivo hecho con recursos renovables: 60% fabricado con plantas de crecimiento anual. Colores llamativos: 2 amapola, 2 verde neón y 2 azul mediterráneo.

| Código  | mm. x mm.   | Contenido     | €     |
|---------|-------------|---------------|-------|
| F425465 | 47,6 x 47,6 | Pack 12 blocs | 15,29 |
| F347874 | 76 x 76     | Pack 6 blocs  | 12,28 |
| F250386 | 76 x 127    | Pack 6 blocs  | 17,18 |



### B. Notas adhesivas Post-It® Super Sticky Arcoiris

El adhesivo super sticky permanece pegado más firme y por más tiempo que la mayoría de las notas adhesivas sin dejar rastros. Perfectas para superficies de difícil adherencia (monitores de ordenadores, puertas, paredes). Fabricadas 100% con fibras de papel certificadas por PEFC.

| Código  | mm. x mm. | Contenido     | €     |
|---------|-----------|---------------|-------|
| F240864 | 76 x 76   | Pack 12 blocs | 25,44 |



### E. Notas adhesivas Post-It® Super Sticky Bangkok

Notas con adhesivo único que permite su uso en multitud de ocasiones. Adhesivo hecho con recursos renovables: 60% fabricado con plantas de crecimiento anual. Colores eléctricos muy vivos: 2 naranja neón, 2 rosa fucsia y 2 azul mediterráneo.

| Código  | mm. x mm. | Contenido    | €     |
|---------|-----------|--------------|-------|
| F347871 | 76 x 76   | Pack 6 blocs | 12,55 |



### C. Notas adhesivas Post-It® Super Sticky Rio de Janeiro

Notas con adhesivo único que permite su uso en multitud de ocasiones. Adhesivo hecho con recursos renovables: 60% fabricado con plantas de crecimiento anual. Colores Rio de Janeiro: 2 amarillo neón, 1 azul mediterráneo, 1 verde neón, 1 rosa fucsia y 1 naranja neón.

| Código  | mm. x mm. | Contenido    | €     |
|---------|-----------|--------------|-------|
| F347872 | 76 x 76   | Pack 6 blocs | 12,28 |



### F. Notas adhesivas Post-It® Super Sticky Cape Town

Pegan mejor en más superficies. Notas con adhesivo totalmente repositionable pero a la vez más fuerte, para conseguir que las notas no se despeguen de las superficies rugosas o de difícil adherencia. Colores del mundo Cape Town: 2 rosa neón, 1 verde neón, 1 amarillo y 1 naranja neón.

| Código  | mm. x mm. | Contenido    | €     |
|---------|-----------|--------------|-------|
| F240919 | 76 x 76   | Pack 5 blocs | 10,48 |
| F425445 | 76 x 127  | Pack 5 blocs | 14,31 |



### A. Notas adhesivas Post-It® Super Sticky Marrakech

Notas con adhesivo único que permite su uso en multitud de ocasiones. Adhesivo hecho con recursos renovables: 60% fabricado con plantas de crecimiento anual. Colores del Mundo Marrakech: 2 espárrago, 1 azafrán, 1 hierba doncella, 1 mora, y 1 curry.

| Código  | mm. x mm. | Contenido    | €     |
|---------|-----------|--------------|-------|
| F347873 | 76 x 76   | Pack 6 blocs | 12,28 |



### B. Notas adhesivas Post-It® Super Sticky Miami

Pegan mejor en más superficies. Notas con adhesivo totalmente reposicionable pero a la vez más fuerte, para conseguir que las notas no se despeguen de las superficies rugosas o de difícil adherencia. Colores marinos: 2 ola marina, 2 verde neón, 1 rosa neón y 1 amapola.

| Código  | mm. x mm. | Contenido    | €     |
|---------|-----------|--------------|-------|
| F347722 | 76 x 76   | Pack 6 blocs | 12,28 |



a-series®

### C. Cubo de notas neón A-Series

Notas reposicionables económicas de 75 x 75 mm. presentadas en cubo de 400 hojas.

| Código  | Color           | mm. x mm. | €    |
|---------|-----------------|-----------|------|
| F248442 | Amarillo        | 75 x 75   | 2,36 |
| F248444 | Surtidos pastel | 75 x 75   | 2,46 |
| F248443 | Surtidos neón   | 75 x 75   | 3,71 |



### D. Cubo de notas Post-It®

Para los grandes usuarios de las notas. Cubo de 450 hojas. Siempre visible y a mano.

| Código                | Color                    | mm. x mm. | €    |
|-----------------------|--------------------------|-----------|------|
| <b>Colores neón</b>   |                          |           |      |
| 030023                | Amarillo                 | 76 x 76   | 7,15 |
| 030024                | Verde, azul y amarillo   | 76 x 76   | 8,87 |
| 030025                | Rosa, amarillo y naranja | 76 x 76   | 8,87 |
| <b>Colores pastel</b> |                          |           |      |
| F425491               | Surtido azul             | 76 x 76   | 8,29 |
| F240878               | Surtido rosa             | 76 x 76   | 8,29 |
| 030026                | Surtido verde            | 76 x 76   | 8,29 |



### E. Mini cubo de notas neón Post-It®

El tamaño perfecto para mini mensajes. Minicubo de 400 hojas. Listo para usar. 5 colores por minicubo.

| Código | Color | mm. x mm. | €    |
|--------|-------|-----------|------|
| 030028 | Limón | 51 x 51   | 3,99 |
| 030029 | Rosa  | 51 x 51   | 3,99 |



APLI

### F. Notas adhesivas de formas

Taco con 200 notas adhesivas en colores surtidos fluorescentes: naranja, verde, amarillo y rosa. Disponibles en 3 modelos distintos.

| Código  | Forma   | mm. x mm. | €    |
|---------|---------|-----------|------|
| F364006 | Flecha  | 70 x 70   | 2,88 |
| F364007 | Corazón | 70 x 70   | 2,88 |
| F364009 | Comic   | 70 x 70   | 2,88 |

## NOTAS ADHESIVAS ECOLÓGICAS

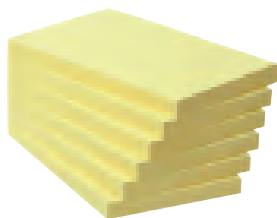

### A. Notas adhesivas Post-It® línea verde amarillas

Notas de papel 100% reciclado. Uso de un único color de tinta para un proceso de destintado más sencillo. Bloc de 100 hojas.

| Código  | mm. x mm. | Envase         | €     |
|---------|-----------|----------------|-------|
| 030036  | 38 x 51   | Torre 6 blocs  | 5,12  |
| F240937 | 38 x 51   | Torre 24 blocs | 19,35 |
| 030032  | 76 x 76   | Torre 6 blocs  | 10,49 |
| F240662 | 76 x 76   | Torre 16 blocs | 26,89 |
| F240934 | 76 x 127  | Torre 16 blocs | 35,72 |

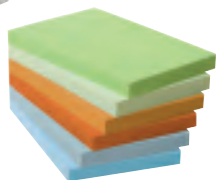

### B. Notas adhesivas Post-It® línea verde colores pastel

Notas en papel 100% reciclado. Uso de un único color de tinta para un proceso de destintado más sencillo. Dispensador con un diseño ecológicamente eficiente. Bloc de 100 hojas.

| Código | mm. x mm. | Contenido     | €     |
|--------|-----------|---------------|-------|
| 030037 | 38 x 51   | Torre 6 blocs | 5,95  |
| 030034 | 76 x 76   | Torre 6 blocs | 12,15 |
| 030035 | 76 x 127  | Torre 6 blocs | 16,56 |

## NOTAS ADHESIVAS DE ACORDEÓN



### C. Notas adhesivas en acordeón

Sistema cómodo y práctico. Basta con tirar de una nota, y la siguiente queda automáticamente lista para su uso. Bloc de 100 hojas.

| Código  | mm. x mm. | €    |
|---------|-----------|------|
| F259763 | 75 x 75   | 0,64 |



### D. Notas adhesivas Post-It® Z-Notes

Tome una nota con una sola mano. Sistema cómodo y práctico. Basta con tirar de una nota, y la siguiente queda automáticamente lista para su uso. Bloc de 100 hojas.

| Código | mm. x mm. | €    |
|--------|-----------|------|
| 030405 | 76 x 76   | 1,81 |

S



Bangkok

Bora Bora

Rio de Janeiro

Marrakech



### E. Notas adhesivas Post-It® Z-Notes colección capitales

Súper adhesivo único, más fuerte y más versátil. Adhesivo hecho con recursos renovables. Diseñadas para usarse con un dispensador Z-notes. 90 hojas / bloc. Medida: 76 x 76 mm.

| Código  | mm. x mm. | Modelo         | Contenido    | €     |
|---------|-----------|----------------|--------------|-------|
| F261542 | 76 x 76   | Bangkok        | Pack 6 blocs | 12,88 |
| F261543 | 76 x 76   | Bora Bora      | Pack 6 blocs | 12,88 |
| F261544 | 76 x 76   | Rio de Janeiro | Pack 6 blocs | 12,88 |
| F261545 | 76 x 76   | Marrakech      | Pack 6 blocs | 12,88 |



### A. Notas adhesivas Post-It® Z-Notes Super Sticky

Permanecen pegadas más firmes y por mucho más tiempo que la mayoría de las notas adhesivas. Con formato de zigzag de despegue a mano, Retira una nota con una mano mientras tienes la otra libre. Fabricadas 100% con fibras de papel certificadas por PEFC. Al retirarlas no dejan residuos.

| Código  | mm. x mm. | €     |
|---------|-----------|-------|
| F425470 | 76 X 76   | 22,58 |

## NOTAS ADHESIVAS ESPECIALES



### B. Notas adhesivas con líneas Post-It®

Notas reposicionables con líneas para facilitar la escritura y no torcerse. Se pegan y se despegan sin dañar el documento original.

| Código  | mm. x mm. | €    |
|---------|-----------|------|
| F240844 | 102 x 152 | 3,48 |



### C. Notas adhesivas con líneas Post-It® Super Sticky

Las notas Post-it super sticky son muy resistentes, versátiles y llamativas. Ideales para tomar notas durante las reuniones o confeccionar listas largas. Estas notas son perfectas para las superficies verticales, como monitores, puertas o paredes.

| Código | mm. x mm. | €    |
|--------|-----------|------|
| 030014 | 102 x 152 | 4,02 |



### D. Bloc Post-It® pre-impresos

Notas autoadhesivas reposicionables impresas que ayudan a anotar mensajes sin olvidar ningún dato de importancia o a enviar un fax sin hoja de cubierta. Bloc de 50 hojas.

| Código | Descripción                | cm. x cm.   | €    |
|--------|----------------------------|-------------|------|
| 030054 | Mensaje telefónico         | 10,2 x 14,9 | 4,48 |
| 030060 | Mensaje telefónico pequeño | 10,2 x 7,6  | 2,31 |



### E. Notas Post-It® Extreme

Notas adhesivas ultra resistentes fabricadas con papel y adhesivo extra fuertes Dura Hold™. Ideales para condiciones adversas. Para uso en interior o exterior, frío o calor y resistentes al agua. Pegan en superficies rugosas.

| Código  | €    |
|---------|------|
| F425692 | 6,18 |



### F. Notas extra grandes Post-It®

Bloc de hojas amarillas diseñado para visualizar tus ideas. Apto para superficies lisas verticales y horizontales. Cada bloc incluye 30 hojas autoadhesivas de 27,9 x 27,9 cm.

| Código  | €     |
|---------|-------|
| F347704 | 12,63 |





**APLI**

### A. Notas adhesivas en rollo

Notas adhesivas estándar en rollo dispensador. Rollo de 60 mm. de ancho x 10 m. de largo. Con sistema de corte preciso para cortar la nota a la medida que se necesite. La superficie de la nota es totalmente adhesiva, ideal para que la nota no se caiga y quede completamente adherida al papel. Adhesivo reposicionable que permite pegarlas y despegarlas más de una vez.

| Código  | €    |
|---------|------|
| F241124 | 1,82 |

## DISPENSADORES DE NOTAS

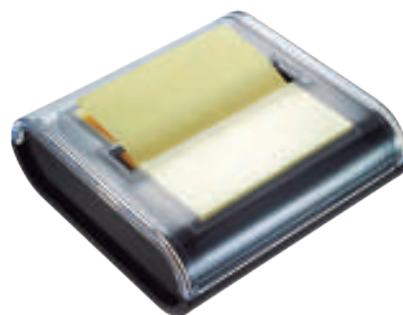

### B. Dispensador de notas en acordeón

Dispensador de sobremesa para taco de notas adhesivas en zig-zag de 75 x 75 mm. Incluye taco de 50 notas.

| Código  | €     |
|---------|-------|
| F338958 | 11,25 |

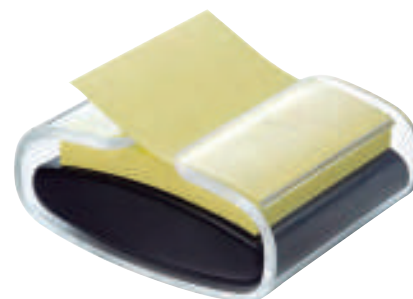

### C. Dispensador Post-It® Pro

¡Coge una nota con una sola mano! El dispensador Post-It® Pro pesa lo suficiente para que no se mueva y permita el dispensado fácil de las notas zig-zag. Incluye un recambio de Post-It® Z-Notes Super Sticky de 76 x 76 mm.

| Código  | €     |
|---------|-------|
| F356856 | 13,05 |



### D. Dispensador Post-It® Black

Dispensador negro que incluye 12 blocs Post-It® Z-notes de recambio de 76 x 76 mm.

| Código  | €     |
|---------|-------|
| F253039 | 31,05 |



### E. Dispensador Post-It® Cat

Incluye un recambio de Post-It® Z-notes de 76 x 76 mm.

| Código  | €     |
|---------|-------|
| F261534 | 13,17 |



### F. Dispensador Post-It® Millenium

Pack que incluye dispensador, 12 blocs de notas adhesivas neón y muestras index. El Dispensador de Z-Notas Post-It® Millenium te permite coger una nota con una sola mano y la siguiente queda lista para su uso. Incluye 12 blocs de notas de 76 x 76 mm. fabricadas 100% en fibra de papel certificado PEFC y en colores surtidos. El dispensador incluye compartimentos para index estrechos y anchos.

| Código  | €     |
|---------|-------|
| F425471 | 26,38 |

## TACOS DE PAPEL



adium.

### A. Tacos de papel

Ideal para pequeñas notas rápidas. Tacos de papel de 70 g.

| Código  | Color    | cm.     | Hojas | Encol. | €    |
|---------|----------|---------|-------|--------|------|
| F246233 | Blanco   | 9 x 9   | 400   | No     | 1,58 |
| F246236 | Blanco   | 10 x 10 | 500   | No     | 1,63 |
| F246234 | Blanco   | 10 x 10 | 500   | Si     | 2,00 |
| F246235 | Surtidos | 10 x 10 | 500   | Si     | 3,40 |

## COMPLEMENTOS PARA NOTAS



### B. Punzón sujetanotas

Punzón metálico de sobremesa ideal para pequeños papeles, tickets o notas. Base y varilla fabricadas en metal. Base de ø 8,5 cm.

| Código  | €    |
|---------|------|
| F424901 | 1,50 |



Maped

### C. Pica notas

Ideal para tener a mano sus tickets, mensajes, notas, etc. Base y varilla metálicas.

| Código  | €    |
|---------|------|
| F246324 | 2,86 |

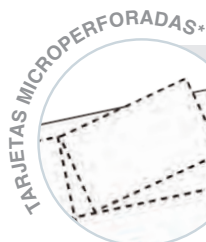

## TARJETAS DE VISITA



### D. Tarjetas de visita

Tarjetas de visita con bordes lisos. Disponibles con o sin microperforación. Acabado totalmente profesional.



### E. Cajas para tarjetas de visita

Envase de plástico rígido para tarjetas de visita. Disponible la caja vacía o con 100 tarjetas de visita incluidas.

| Código  | Descripción      | €    |
|---|------------------|------|
| <b>Caja + 100 tarjetas de 9 x 5,5 cm.</b>           |                  |      |
| F259426   | 9 x 5,5 cm.      | 2,53 |
| <b>Caja vacía para tarjetas de 11 x 6,5 x 3 cm.</b> |                  |      |
| F259427   | 11 x 6,5 x 3 cm. | 0,88 |

## TALONARIOS



LOAN 10

### F. Talonario de Presupuestos

Talonario de presupuestos con 50 juegos. Formato cuarto natural con duplicado autocopiante. Preimpreso a dos tintas. La copia queda en el talonario. Incluye separador de cartón. Papel original lito blanco de 50 g. y papel autocopiante químico rosa. Idioma castellano.

| Código  | Formato    | cm. x cm. | Juegos    | €    |
|---------|------------|-----------|-----------|------|
| F425598 | 4º Natural | 15 x 21   | Duplicado | 1,85 |



LOAN 5 10

## A. Talonarios de Pedidos

Talonarios de pedidos preimpresos a dos tintas. Papel original litos blanco de 50 g. y papel autocopiante químico en referencias con copia.

| Formato                       | cm. x cm. | Castellano | Catalán | €    |
|-------------------------------|-----------|------------|---------|------|
| <b>Sin copia - 100 hojas</b>  |           |            |         |      |
| 4° Natural                    | 15 x 21   | F425589    | F425590 | 0,90 |
| <b>Duplicado - 50 juegos</b>  |           |            |         |      |
| 4° Natural                    | 15 x 21   | F425592    | F425594 | 1,85 |
| <b>Triplicado - 50 juegos</b> |           |            |         |      |
| 4° Natural                    | 15 x 21   | F425596    | F425597 | 2,68 |



LOAN 5 10

## D. Talonarios de Facturas

Talonarios de facturas preimpresos a dos tintas. Papel original litos blanco de 50 g. y papel autocopiante químico en referencias con copia.

| Juegos                    | cm. x cm. | Castellano | Catalán | €    |
|---------------------------|-----------|------------|---------|------|
| <b>Formato 4° natural</b> |           |            |         |      |
| Sin copia                 | 15 x 21   | F246231    | F425580 | 0,90 |
| Duplicado                 | 15 x 21   | F246210    | F425577 | 1,85 |
| Triplicado                | 15 x 21   | 098342     | F425581 | 2,68 |
| <b>Formato A4 natural</b> |           |            |         |      |
| Duplicado                 | 21 x 29,7 | F246228    | F425582 | 3,83 |

\* 100 hojas en talonarios sin copia y 50 juegos en duplicado y triplicado.



LOAN 5 10

## B. Talonarios de Entregas

Talonarios de entregas preimpresos a dos tintas. Papel original litos blanco de 50 g. y papel autocopiante químico en referencias con copia.

| Juegos                     | cm. x cm. | Castellano | Catalán | €    |
|----------------------------|-----------|------------|---------|------|
| <b>Formato 4° apaisado</b> |           |            |         |      |
| Sin copia                  | 21 x 15   | F425710    | F425711 | 0,90 |
| Duplicado                  | 21 x 15   | F425708    | F425709 | 1,85 |
| Triplicado                 | 21 x 15   | F425712    | F425713 | 2,68 |
| <b>Formato 4° natural</b>  |           |            |         |      |
| Duplicado                  | 15 x 21   | F425714    | F425715 | 1,85 |
| Triplicado                 | 15 x 21   | F425716    | F425717 | 2,68 |
| <b>Formato 8° apaisado</b> |           |            |         |      |
| Sin copia                  | 15 x 10,5 | F425718    | F425719 | 0,58 |
| Duplicado                  | 15 x 10,5 | F425720    | F425721 | 1,03 |
| Triplicado                 | 15 x 10,5 | F425722    | F425723 | 1,45 |

\* 100 hojas en talonarios sin copia y 50 juegos en duplicado y triplicado.



LOAN 10

## E. Talonarios de Recibos

Talonarios de recibos preimpresos a dos tintas. Papel original litos blanco de 50 g. y papel autocopiante químico en referencias con copia.

| Juegos                         | cm. x cm. | Castellano | Catalán | €    |
|--------------------------------|-----------|------------|---------|------|
| <b>Formato 1/3 F° apaisado</b> |           |            |         |      |
| Sin copia                      | 21 x 10,5 | F246237    | F425574 | 0,68 |
| Duplicado                      | 21 x 10,5 | 098060     | F425570 | 1,28 |

\* 100 hojas en talonarios sin copia y 50 juegos en duplicado.



LOAN 5 10

## C. Talonarios de Albaranes

Talonarios de albaranes preimpresos a dos tintas. Papel original litos blanco de 50 g. y papel autocopiante químico en referencias con copia.

| Juegos                     | cm. x cm. | Castellano | Catalán | €    |
|----------------------------|-----------|------------|---------|------|
| <b>Formato 4° apaisado</b> |           |            |         |      |
| Duplicado                  | 21 x 15   | F246186    | -       | 2,68 |
| Triplicado                 | 21 x 15   | F246187    | -       | 1,85 |
| <b>Formato 4° natural</b>  |           |            |         |      |
| Sin copia                  | 15 x 21   | F246185    | F425588 | 0,90 |
| Duplicado                  | 15 x 21   | F246183    | F425585 | 1,85 |
| Triplicado                 | 15 x 21   | F246177    | F425586 | 2,68 |

\* 100 hojas en talonarios sin copia y 50 juegos en duplicado y triplicado.



LOAN 10

## F. Talonario de Llamadas telefónicas

Talonario de llamadas telefónicas con 100 hojas. Formato octavo natural sin copia y grapado en la parte superior. Preimpreso y microperforado. Con línea de corte. Papel de 50 g.

| Juegos                    | cm. x cm. | Castellano | Catalán | €    |
|---------------------------|-----------|------------|---------|------|
| <b>Formato 8° natural</b> |           |            |         |      |
| Sin copia                 | 15 x 10,5 | F425728    | F425729 | 0,63 |



LOAN 5 10

### A. Talonarios de Camareros

Talonarios de camareros preimpresos a dos tintas. Papel original litos blanco de 50 g. y papel autocopiante químico en referencias con copia.

| Juegos                        | cm. x cm. | Castellano | Catalán | €    |
|-------------------------------|-----------|------------|---------|------|
| <b>Formato Bolsillo</b>       |           |            |         |      |
| Duplicado                     | 9 x 14    | F425735    | F425736 | 0,78 |
| <b>Formato 8º natural</b>     |           |            |         |      |
| Sin copia                     | 10,5 x 15 | F425734    | -       | 0,58 |
| Duplicado                     | 10,5 x 15 | F425730    | F425731 | 0,98 |
| Triplicado                    | 10,5 x 15 | F425732    | F425733 | 1,45 |
| <b>Formato 1/3 Fº natural</b> |           |            |         |      |
| Duplicado                     | 10,5 x 21 | F425738    | -       | 1,28 |

\* 100 hojas en talonarios sin copia y 50 juegos en duplicado y triplicado.

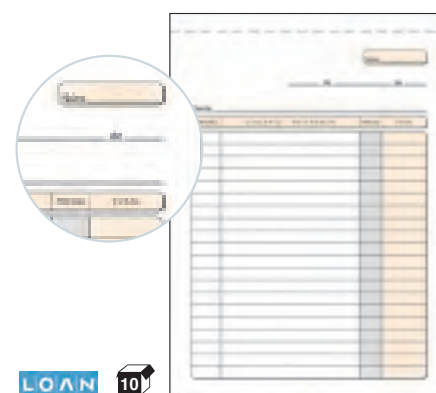

LOAN 10

### B. Talonario Multiusos

Talonario multiusos con 50 juegos. Formato 4º natural con duplicado autocopiante. Preimpreso a dos tintas. La copia queda en el talonario. Incluye separador de cartón. Papel original litos blanco de 50 g. y papel autocopiante químico rosa.

| Juegos                    | cm. x cm. | Castellano | €    |
|---------------------------|-----------|------------|------|
| <b>Formato 4º natural</b> |           |            |      |
| Duplicado                 | 15 x 21   | F425739    | 1,85 |

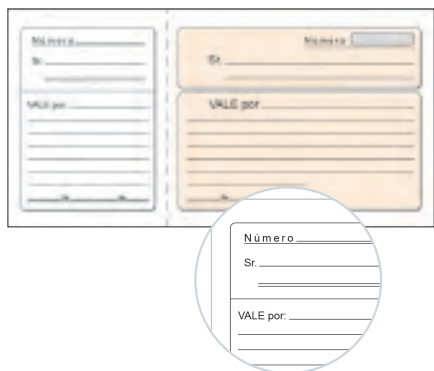

LOAN 10

### C. Talonarios de Vales

Talonarios de vales con 100 hojas. Preimpresos a dos tintas. Papel original offset blanco de 50 g. Con línea de corte.

| Juegos                         | cm. x cm. | Castellano | Catalán | €    |
|--------------------------------|-----------|------------|---------|------|
| <b>Formato 1/3 Fº apaisado</b> |           |            |         |      |
| Sin copia                      | 10,5 x 21 | F425724    | F425725 | 0,68 |



S

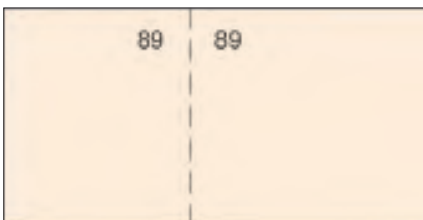

LOAN 20

### D. Talonarios de Caja

Talonarios de caja con 100 hojas. Formato 1/6 cuarto apaisado sin copia y numerados. Preimpresos a una tinta. Con línea de corte. Papel original offset. Medidas: 11 x 5,2 cm.

| Código  | Color    | €    |
|---------|----------|------|
| F425727 | Blanco   | 0,25 |
| F425726 | Surtidos | 0,27 |

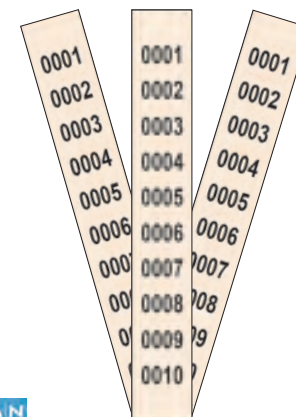

LOAN

### E. Talonarios de Rifa

Talonarios para rifas impresos a una tinta y numerados. Formato vertical, troquelados para un fácil corte. Colores surtidos.

| Código  | Cantidad  | €    |
|---------|-----------|------|
| F425744 | 1 - 1000  | 0,88 |
| F425746 | 1 - 5000  | 4,15 |
| F425747 | 1 - 10000 | 8,33 |

## ETIQUETAS

### ETIQUETAS MULTIUSOS

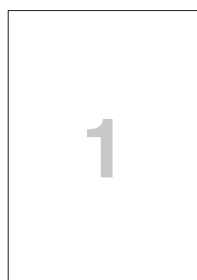

210 x 297 mm. (A4)

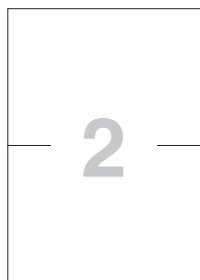

210 x 148 mm. (A5)

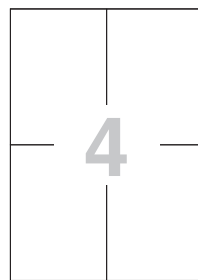

105 x 148 mm.

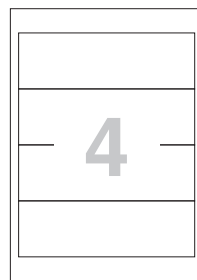

192 x 61 mm.

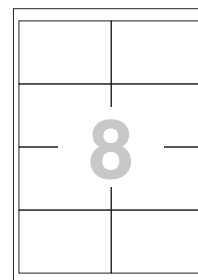

99,1 x 67,7 mm.

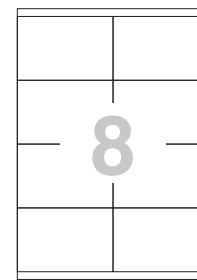

105 x 70 mm.

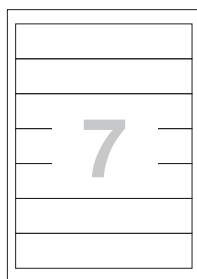

192 x 38 mm.

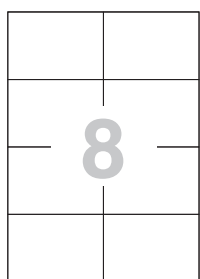

105 x 74 mm.

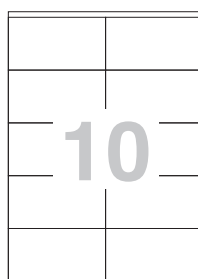

105 x 57 mm.

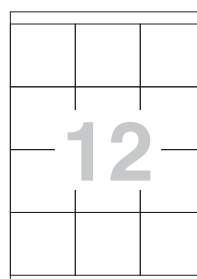

70 x 67,7 mm.



97 x 42,4 mm.

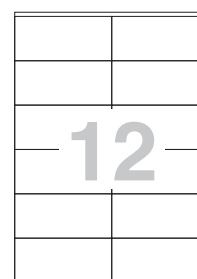

105 x 48 mm.

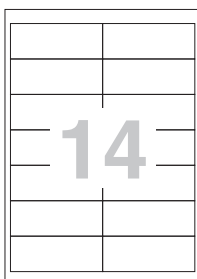

99,1 x 38,1 mm.

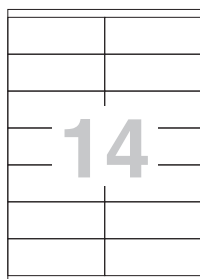

105 x 40 mm.

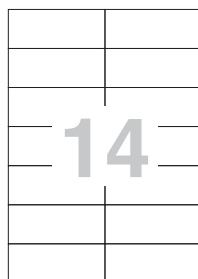

105 x 42,4 mm.

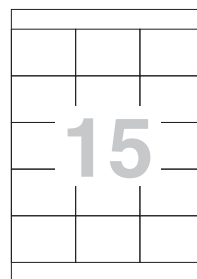

70 x 50,8 mm.

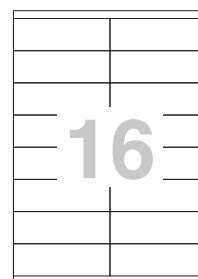

105 x 33,8 mm.

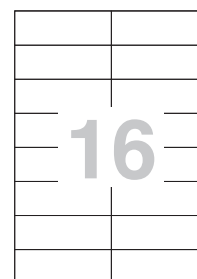

105 x 37 mm.

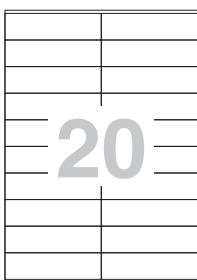

105 x 29 mm.

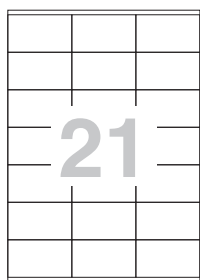

70 x 41 mm.

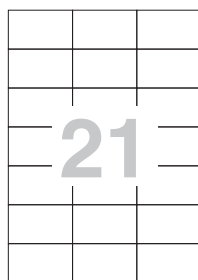

70 x 42,4 mm.

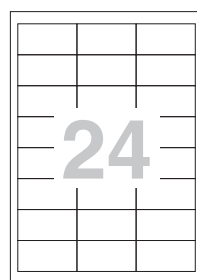

64,6 x 33,8 mm.

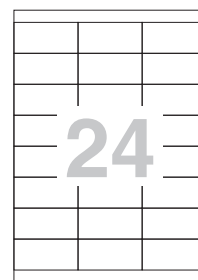

70 x 33,8 mm.

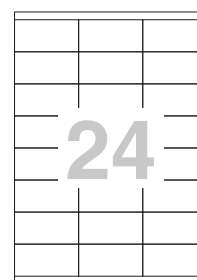

70 x 35 mm.



**a-series**   **Inkjet**  
**Láser**

### A. Etiquetas blancas A-Series con cantos rectos

Etiquetas autoadhesivas blancas con cantos rectos. Compatibles con todos los sistemas de impresión, Inkjet, láser y fotocopiadora.

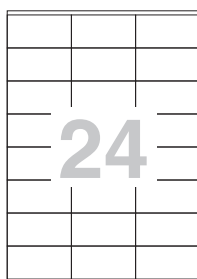

70 x 36 mm.

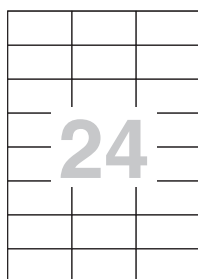

70 x 37 mm.

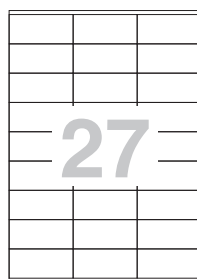

70 x 32 mm.

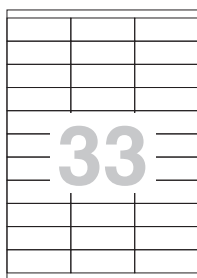

70 x 25,4 mm.

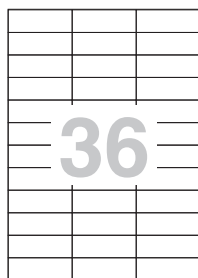

70 x 24,7 mm.

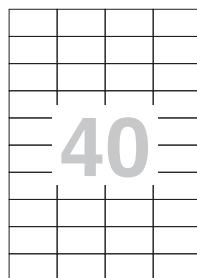

52,5 x 29,7 mm.

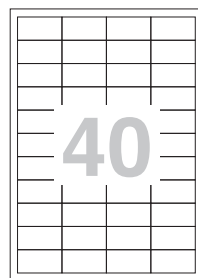

48,5 x 25,4 mm.

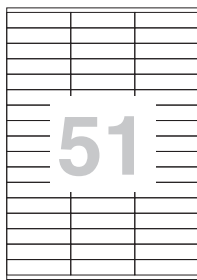

70 x 16,9 mm.

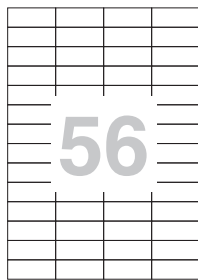

52,5 x 21,2 mm.

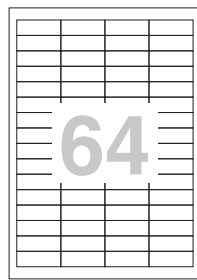

48,3 x 16,9 mm.

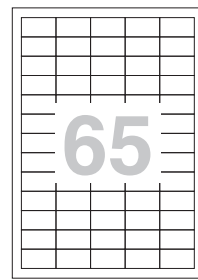

38 x 21,2 mm.

| Código             | mm. x mm.      | Etiquetas x hoja | €    |
|--------------------|----------------|------------------|------|
| <b>Caja 100 h.</b> |                |                  |      |
| 722004             | 38 x 21,2      | 65               | 9,60 |
| F356280            | 48,3 x 16,9    | 64               | 9,60 |
| 722008             | 48,5 x 25,4    | 40               | 9,60 |
| F356282            | 52,5 x 21,2    | 56               | 9,60 |
| F251857            | 52,5 x 29,7    | 40               | 9,60 |
| F356283            | 64,6 x 33,8    | 24               | 9,60 |
| F356284            | 70 x 16,9      | 51               | 9,60 |
| 722012             | 70 x 25,4      | 33               | 9,60 |
| F356286            | 70 x 32        | 27               | 9,60 |
| F356287            | 70 x 33,8      | 24               | 9,60 |
| 722005             | 70 x 35        | 24               | 9,60 |
| F356288            | 70 x 36        | 24               | 9,60 |
| 722003             | 70 x 37        | 24               | 9,60 |
| F356289            | 70 x 41        | 21               | 9,60 |
| F248194            | 70 x 42,4      | 21               | 9,60 |
| F356290            | 70 x 50,8      | 15               | 9,60 |
| F356291            | 70 x 67,7      | 12               | 9,60 |
| F251858            | 97 x 42,4      | 12               | 9,60 |
| F356292            | 99,1 x 38,1    | 14               | 9,60 |
| F356293            | 99,1 x 67,7    | 8                | 9,60 |
| 722011             | 105 x 29       | 20               | 9,60 |
| 722007             | 105 x 33,8     | 16               | 9,60 |
| 722002             | 105 x 37       | 16               | 9,60 |
| F248185            | 105 x 40       | 14               | 9,60 |
| 722009             | 105 x 42,4     | 14               | 9,60 |
| F251856            | 105 x 48       | 12               | 9,60 |
| F248186            | 105 x 57       | 10               | 9,60 |
| F356294            | 105 x 70       | 8                | 9,60 |
| 722010             | 105 x 74       | 8                | 9,60 |
| 722001             | 105 x 148      | 4                | 9,60 |
| F356295            | 192 x 61       | 4                | 9,60 |
| F356296            | 192 x 38       | 7                | 9,60 |
| 722013             | 210 x 148 (A5) | 2                | 9,60 |
| 722000             | 210 x 297 (A4) | 1                | 9,60 |

**MULTI 3**   **Inkjet**  
**Láser**

| Código             | mm. x mm.      | Etiquetas x hoja | €     |
|--------------------|----------------|------------------|-------|
| <b>Caja 500 h.</b> |                |                  |       |
| F244013            | 38,0 x 21,2    | 65               | 37,64 |
| F250077            | 70 x 24,7      | 36               | 37,64 |
| F245312            | 70 x 35        | 24               | 37,64 |
| F255002            | 105 x 29       | 20               | 37,64 |
| F250057            | 105 x 148      | 4                | 37,64 |
| F242566            | 210 x 148 (A5) | 2                | 37,64 |
| F241927            | 210 x 297 (A4) | 1                | 37,64 |

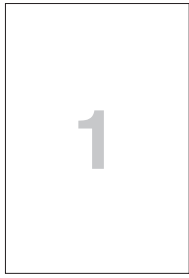

297 x 420 mm. (A3)



210 x 297 mm. (A4)



210 x 148 mm. (A5)

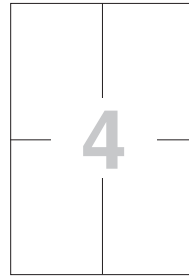

105 x 148 mm.

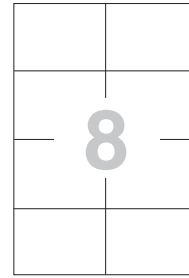

97 x 67,7 mm.

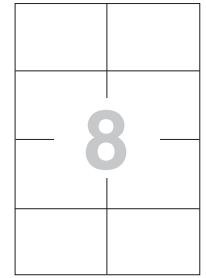

105 x 70 mm.

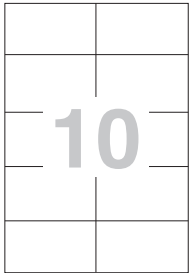

105 x 57 mm.



70 x 67,7 mm.

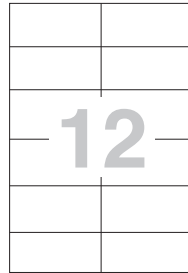

97 x 42,4 mm.



105 x 48 mm.

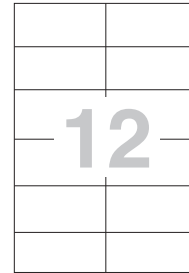

105 x 74 mm.

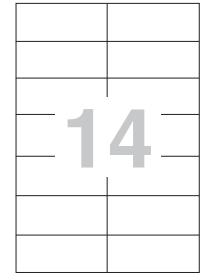

105 x 40 mm.

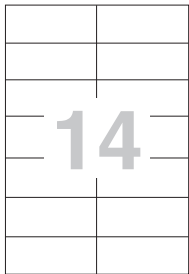

105 x 42,4 mm.

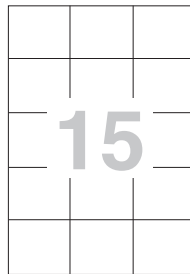

70 x 50,8 mm.

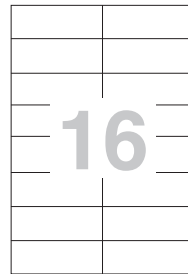

105 x 35 mm.

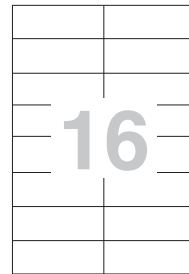

105 x 37 mm.

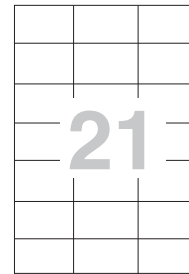

70 x 42,4 mm.

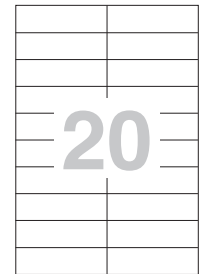

105 x 29 mm.

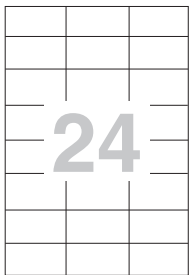

64,6 x 33,8 mm.

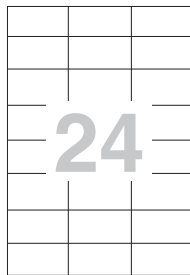

70 x 33,8 mm.

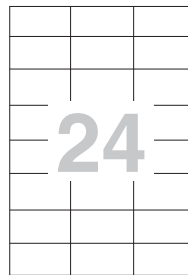

70 x 35 mm.

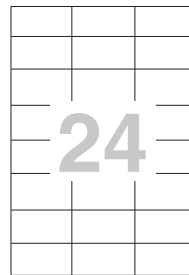

70 x 37 mm.

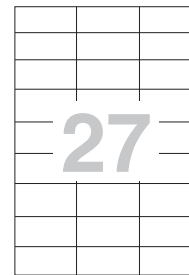

70 x 30 mm.

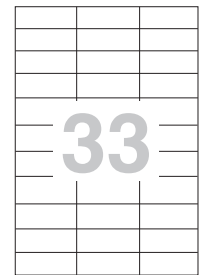

70 x 25,4 mm.



## A. Etiquetas blancas Apli con cantos rectos

Para cualquier sistema de impresión. Etiquetas blancas autoadhesivas especiales para una excelente impresión en impresoras inkjet, láser y fotocopiadoras. Cantos rectos. Formato de etiquetas predefinido en la mayoría de softwares.

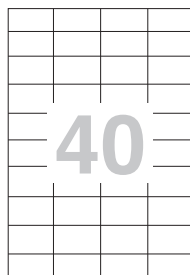

52,5 x 29,7 mm.

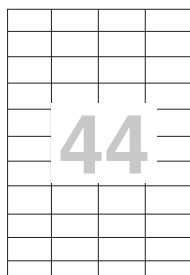

48,5 x 25,4 mm.

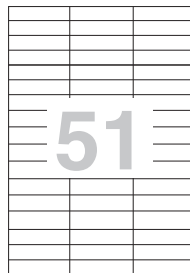

70 x 16,9 mm.

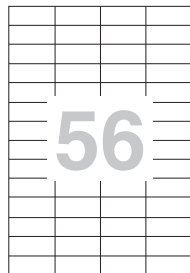

52,5 x 21,2 mm.

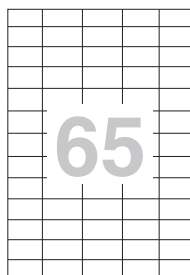

38 x 21,2 mm.

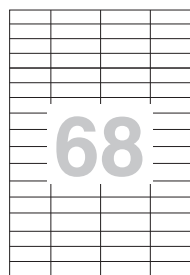

48,5 x 16,9 mm.



Etiquetas de cantos romos



| Código             | mm. x mm.      | Etiquetas/Caja | Ref. Prov. | €     |
|--------------------|----------------|----------------|------------|-------|
| <b>Caja 100 h.</b> |                |                |            |       |
| 721242             | 38 x 21,2      | 6500           | 1283       | 21,55 |
| 721243             | 48,5 x 16,9    | 6800           | 1282       | 21,55 |
| 721244             | 48,5 x 25,4    | 4400           | 1285       | 21,55 |
| 721245             | 52,5 x 21,2    | 5600           | 1284       | 21,55 |
| 721246             | 52,5 x 29,7    | 4000           | 1286       | 21,55 |
| F249950            | 64,6 x 33,8    | 2400           | 1263       | 21,55 |
| 721247             | 70 x 16,9      | 5100           | 1294       | 21,55 |
| 721200             | 70 x 25,4      | 3300           | 1270       | 21,55 |
| 721206             | 70 x 30        | 2700           | 1271       | 21,55 |
| F256525            | 70 x 33,8      | 2400           | 1293       | 21,55 |
| 721207             | 70 x 35        | 2400           | 1272       | 21,55 |
| F254063            | 70 x 36        | 2400           | 1298       | 21,55 |
| 721201             | 70 x 37        | 2400           | 1273       | 21,55 |
| 721209             | 70 x 42,4      | 2100           | 1276       | 21,55 |
| 721250             | 70 x 50,8      | 1500           | 1295       | 21,55 |
| F256531            | 70 x 67,7      | 1200           | 1290       | 21,55 |
| 721222             | 97 x 42,4      | 1200           | 1288       | 21,55 |
| 721223             | 97 x 67,7      | 800            | 1291       | 21,55 |
| 721251             | 105 x 29       | 2000           | 1299       | 21,55 |
| 721224             | 105 x 35       | 1600           | 1287       | 21,55 |
| 721202             | 105 x 37       | 1600           | 1274       | 21,55 |
| 721208             | 105 x 40       | 1400           | 1275       | 21,55 |
| 721203             | 105 x 42,4     | 1400           | 1277       | 21,55 |
| 721225             | 105 x 48       | 1200           | 1289       | 21,55 |
| 721226             | 105 x 57       | 1000           | 1278       | 21,55 |
| 721227             | 105 x 70       | 800            | 1292       | 21,55 |
| 721204             | 105 x 74       | 800            | 1279       | 21,55 |
| 721228             | 105 x 148      | 400            | 1280       | 21,55 |
| 721229             | 210 x 148 (A5) | 200            | 1264       | 21,55 |
| 721205             | 210 x 297 (A4) | 100            | 1281       | 21,55 |
| 721259             | 297 x 420 (A3) | 100            | 11352      | 42,26 |
| <b>Caja 500 h.</b> |                |                |            |       |
| F256536            | 38 x 21,2      | 32500          | 1776       | 75,28 |
| 721714             | 70 x 35        | 12000          | 1782       | 75,28 |
| 721715             | 70 x 37        | 12000          | 1783       | 75,28 |
| 721718             | 105 x 35       | 8000           | 1794       | 75,28 |
| 721719             | 105 x 37       | 8000           | 1785       | 75,28 |
| F268340            | 105 x 40       | 7000           | 1786       | 75,28 |
| 721721             | 105 x 42,4     | 7000           | 1795       | 75,28 |
| 721726             | 105 x 48       | 6000           | 10563      | 75,28 |
| 721722             | 105 x 74       | 4000           | 1796       | 75,28 |
| 721723             | 105 x 148      | 2000           | 1797       | 75,28 |
| 721724             | 210 x 148 (A5) | 1000           | 1787       | 75,28 |
| 721725             | 210 x 297 (A4) | 500            | 1788       | 75,28 |



## B. Etiquetas blancas Apli con cantos romos

Para cualquier sistema de impresión. Etiquetas blancas autoadhesivas para una excelente impresión en impresoras inkjet, láser y fotocopiadoras. Formato de etiquetas predefinido en la mayoría de softwares.

| Código                          | mm. x mm.     | Etiquetas/Caja | Ref. prov. | €     |
|---------------------------------|---------------|----------------|------------|-------|
| <b>A5 (blister de 15 hojas)</b> |               |                |            |       |
| F256250                         | 12 x 18       | 1650           | 1860       | 2,48  |
| F272068                         | 34 x 67       | 180            | 1875       | 2,48  |
| F422790                         | 70 x 37       | 180            | 11174      | 2,42  |
| F256250                         | 80 x 12       | 1650           | 1860       | 2,48  |
| F424616                         | 105 x 148     | 30             | 7107       | 2,42  |
| <b>A4 (caja de 100 hojas)</b>   |               |                |            |       |
| 721295                          | 63,5 x 38,1   | 2100           | 2414       | 21,55 |
| 721296                          | 63,5 x 46,6   | 1800           | 2415       | 21,55 |
| 721297                          | 63,5 x 72     | 1200           | 2416       | 21,55 |
| 721303                          | 64 x 33,9     | 2400           | 2409       | 21,55 |
| 721299                          | 99,1 x 34     | 1600           | 2418       | 21,55 |
| 721300                          | 99,1 x 38,1   | 1400           | 2419       | 21,55 |
| 721304                          | 99,1 x 57     | 1000           | 2411       | 21,55 |
| 721301                          | 99,1 x 67,7   | 800            | 2420       | 21,55 |
| 721302                          | 99,1 x 93,1   | 600            | 2421       | 21,55 |
| 721305                          | 99,1 x 139    | 400            | 2422       | 21,55 |
| 721306                          | 199,6 x 144,5 | 200            | 2423       | 21,55 |
| 721307                          | 199,6 x 289,1 | 100            | 2412       | 21,55 |





## A. Etiquetas blancas Fabrisa

Etiquetas adhesivas multifunción para láser, inkjet y fotocopiadora. Hojas formato A4. Caja 100 h.

| Código               | mm. x mm.     | Etq./Caja | €     |
|----------------------|---------------|-----------|-------|
| <b>Cantos rectos</b> |               |           |       |
| F425342              | 48,5 x 25,4   | 4400      | 10,05 |
| F425345              | 52,5 x 29,7   | 4000      | 10,05 |
| F425339              | 70 x 16,9     | 5100      | 10,05 |
| F425335              | 70 x 37       | 2400      | 10,05 |
| F425324              | 105 x 29      | 2000      | 10,05 |
| F425317              | 105 x 35      | 1600      | 10,05 |
| F425327              | 105 x 40      | 1400      | 10,05 |
| F425331              | 105 x 57      | 1000      | 10,05 |
| F425333              | 105 x 148     | 400       | 10,05 |
| <b>Cantos romos</b>  |               |           |       |
| F425316              | 99,1 x 34     | 1600      | 10,05 |
| F425313              | 199,6 x 289,1 | 100       | 10,05 |



## C. Etiquetas multifunción de colores

4 colores diferentes. Etiquetas autoadhesivas de colores especiales para una excelente impresión en impresoras inkjet, láser y fotocopiadoras. Cantos rectos. Formato de etiquetas predefinido en la mayoría de softwares. Caja de 20 hojas.

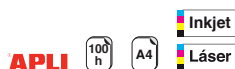

## B. Etiquetas blancas recicladas

Cajas de 100 hojas de etiquetas blancas con cantos rectos y adhesivo permanente con el máximo compromiso medioambiental. Fabricadas con pasta de papel 100% reciclada y con un adhesivo sin disolventes. Perfectas para identificar envíos de correspondencia, objetos, paquetería o para clasificar. Excelente calidad de impresión en impresoras inkjet, láser o fotocopiadoras.

| Código  | mm. x mm. | Etq./Caja | Ref. prov. | €     |
|---------|-----------|-----------|------------|-------|
| F421482 | 105 x 35  | 1600      | 12064      | 19,57 |
| F267024 | 105 x 37  | 1600      | 12065      | 19,57 |
| F355187 | 210 x 297 | 100       | 12070      | 19,57 |

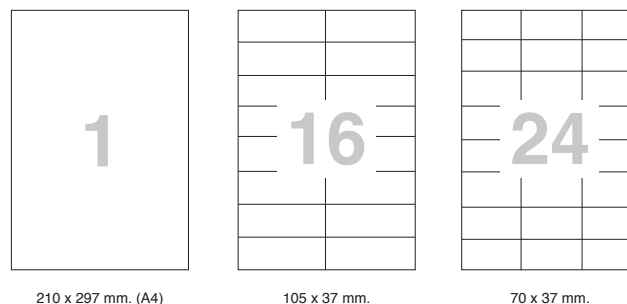

| Código  | mm. x mm.      | Color    | Etq./Caja | Ref. prov. | €    |
|---------|----------------|----------|-----------|------------|------|
| F241833 | 70 x 37        | Amarillo | 480       | 1591       | 8,65 |
| F241836 | 70 x 37        | Azul     | 480       | 1592       | 8,65 |
| F241854 | 70 x 37        | Rojo     | 480       | 1593       | 8,65 |
| F241857 | 70 x 37        | Verde    | 480       | 1594       | 8,65 |
| F241832 | 105 x 37       | Amarillo | 320       | 1595       | 8,65 |
| F241835 | 105 x 37       | Azul     | 320       | 1596       | 8,65 |
| F241853 | 105 x 37       | Rojo     | 320       | 1597       | 8,65 |
| F241856 | 105 x 37       | Verde    | 320       | 1598       | 8,65 |
| F241831 | 210 x 297 (A4) | Amarillo | 20        | 1599       | 8,65 |
| F241834 | 210 x 297 (A4) | Azul     | 20        | 1600       | 8,65 |
| F241852 | 210 x 297 (A4) | Rojo     | 20        | 1601       | 8,65 |
| F241855 | 210 x 297 (A4) | Verde    | 20        | 1602       | 8,65 |



**APLI**

### A. Etiquetas fluorescentes

Los mensajes no pasarán desapercibidos. Etiquetas autoadhesivas de colores fluorescentes, especiales para impresión en láser y fotocopiadoras. Ideales para destacar cualquier mensaje. Caja de 20 hojas.

| Código              | mm.       | Color    | Etq. | Ref. prov. | €     |
|---------------------|-----------|----------|------|------------|-------|
| <b>Cantos Romos</b> |           |          |      |            |       |
| F241838             | 64 x 33,9 | Amarillo | 480  | 2870       | 10,49 |
| F241840             | 64 x 33,9 | Naranja  | 480  | 2871       | 10,49 |
| F241842             | 64 x 33,9 | Rojo     | 480  | 2872       | 10,49 |
| F241844             | 64 x 33,9 | Verde    | 480  | 2873       | 10,49 |

| Código               | mm.       | Color    | Etq. | Ref. prov. | €     |
|----------------------|-----------|----------|------|------------|-------|
| <b>Cantos Rectos</b> |           |          |      |            |       |
| F241837              | 210 x 297 | Amarillo | 20   | 2878       | 10,49 |
| F241839              | 210 x 297 | Naranja  | 20   | 2879       | 10,49 |
| F241841              | 210 x 297 | Rojo     | 20   | 2880       | 10,49 |
| F241843              | 210 x 297 | Verde    | 20   | 2881       | 10,49 |



**APLI**

### B. Etiquetas glossy

Impresión 100% fotográfica. Las etiquetas fabricadas con papel fotográfico y acabado brillante te permiten una impresión en calidad foto. Perfectas para utilizar en folletos, álbumes o material promocional. Alta calidad de impresión en impresoras inkjet. Adhesivo permanente y cantos romos. Caja de 10 hojas.

| Código  | mm. x mm.     | Etq./Caja | Ref. prov. | €     |
|---------|---------------|-----------|------------|-------|
| F251759 | 199,6 x 289,1 | 10        | 2926       | 15,84 |

## ETIQUETAS PARA CD Y DVD



**APLI**

### D. Etiquetas para CD/DVD Apli

Etiquetas autoadhesivas y carátulas para etiquetar CD/DVD. Excelente calidad para impresión en inkjet color. Diferentes tipos de acabado.



**MULTI 3**

### C. Etiquetas para CD/DVD Multi3

Etiquetas autoadhesivas para etiquetar CD/DVD. Válidas para su uso en la mayoría de impresoras láser e inkjet, tanto monocromo como color. 117 mm. de diámetro.

| Código  | Etq./Caja | Contenido   | €     |
|---------|-----------|-------------|-------|
| F248219 | 200       | Caja 100 h. | 13,04 |

| Código  | Impresión                             | Dimensiones | Uso    | Ref. prov. | Etq./Caja | Contenido   | €     |
|---------|---------------------------------------|-------------|--------|------------|-----------|-------------|-------|
| 721020  | Inkjet / láser / copia opaco          | Ø 114 mm.   | CD/DVD | 02899      | 50        | Caja 25 h.  | 10,84 |
| 721610  | Inkjet / láser / copia mate removible | Ø 114 mm.   | CD/DVD | 02001      | 50        | Caja 25 h.  | 10,84 |
| 721032  | Inkjet / láser / copia opaco          | Ø 117 mm.   | CD/DVD | 10601      | 50        | Caja 25 h.  | 10,84 |
| F256524 | Inkjet / láser / copia mate removible | Ø 117 mm.   | CD/DVD | 10600      | 50        | Caja 25 h.  | 10,84 |
| 721037  | Láser color / copia color glossy      | Ø 117 mm.   | CD/DVD | 10328      | 20        | Caja 10 h.  | 7,32  |
| 721033  | Inkjet color glossy                   | Ø 117 mm.   | CD/DVD | 10603      | 20        | Caja 10 h.  | 15,83 |
| F241794 | Inkjet color blanco mate              | Ø 117 mm.   | CD/DVD | 10039      | 20        | Caja 10 h.  | 11,03 |
| F254854 | Inkjet / láser / copia opaco          | Ø 117 mm.   | CD/DVD | 11704      | 200       | Caja 100 h. | 27,61 |

## ETIQUETAS PARA ESCRITURA MANUAL



### A. Etiquetas Apli 10

Etiquetas autoadhesivas blancas para etiquetaje y oficina. Adhesivo permanente sin disolventes. Se presenta en estuche de 10 hojas.

| Código  | mm. x mm. | Etiqu./Blíster | €    |
|---------|-----------|----------------|------|
| F254846 | 10 x 16   | 810            | 1,11 |
| 035317  | 12 x 18   | 560            | 1,11 |
| F241975 | 12 x 30   | 350            | 1,11 |
| F254107 | 13 x 40   | 280            | 1,11 |
| F256538 | 13 x 50   | 210            | 1,11 |
| F241977 | 16 x 22   | 420            | 1,11 |
| F241978 | 19 x 27   | 250            | 1,11 |
| F254517 | 19 x 40   | 200            | 1,11 |
| F241979 | 20 x 50   | 150            | 1,11 |
| F241980 | 20 x 75   | 100            | 1,11 |
| F241981 | 22 x 32   | 200            | 1,11 |
| 035321  | 25 x 40   | 160            | 1,11 |
| F241982 | 26 x 54   | 120            | 1,11 |
| F241983 | 31 x 100  | 50             | 1,11 |
| F241984 | 34 x 53   | 90             | 1,11 |
| 035326  | 34 x 67   | 60             | 1,11 |
| F241985 | 36 x 82   | 60             | 1,11 |
| F241986 | 40 x 75   | 40             | 1,11 |
| F241988 | 53 x 82   | 40             | 1,11 |
| 035335  | 53 x 100  | 30             | 1,11 |



### B. Etiquetas de colores

Etiquetas autoadhesivas de colores para señalización, etiquetaje y oficina. Adhesivo permanente sin disolventes. Se presenta en bolsa de 5 hojas.

| Código                         | mm. x mm. | Color    | Etiqu./Bolsa | €    |
|--------------------------------|-----------|----------|--------------|------|
| <b>Etiquetas redondas</b>      |           |          |              |      |
| F241880                        | Ø 10      | Amarillo | 315          | 0,52 |
| F241881                        | Ø 10      | Azul     | 315          | 0,52 |
| F241882                        | Ø 10      | Rojo     | 315          | 0,52 |
| F241883                        | Ø 10      | Verde    | 315          | 0,52 |
| F241884                        | Ø 13      | Amarillo | 175          | 0,52 |
| F241885                        | Ø 13      | Azul     | 175          | 0,52 |
| F241886                        | Ø 13      | Rojo     | 175          | 0,52 |
| F241887                        | Ø 13      | Verde    | 175          | 0,52 |
| F241891                        | Ø 19      | Amarillo | 100          | 0,52 |
| F241888                        | Ø 19      | Azul     | 100          | 0,52 |
| F241889                        | Ø 19      | Rojo     | 100          | 0,52 |
| F241890                        | Ø 19      | Verde    | 100          | 0,52 |
| <b>Etiquetas rectangulares</b> |           |          |              |      |
| F356257                        | 34 x 67   | Amarillo | 15           | 0,52 |
| F343359                        | 34 x 67   | Azul     | 15           | 0,52 |
| F241878                        | 34 x 67   | Rojo     | 15           | 0,52 |
| F241879                        | 34 x 67   | Verde    | 15           | 0,52 |

## ETIQUETAS CREATIVAS



### C. Etiquetas kraft

Etiquetas kraft para facilitar la organización e identificación de objetos y utensilios, y aportarles un toque original. Apta para impresoras inkjet. Caja de 10 hojas.

| Código               | mm. x mm.   | Etiqu./Caja | Ref. prov. | €    |
|----------------------|-------------|-------------|------------|------|
| <b>Cantos rectos</b> |             |             |            |      |
| F364002              | 210 x 297   | 10          | 17376      | 9,99 |
| <b>Cantos romos</b>  |             |             |            |      |
| F364003              | 99,1 x 57   | 100         | 17377      | 9,99 |
| <b>Ovaladas</b>      |             |             |            |      |
| F364004              | 63,5 x 42,3 | 180         | 17378      | 9,99 |

## ETIQUETAS ESPECIALES

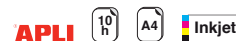
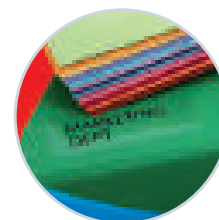

### D. Etiquetas transparentes

Etiquetas transparentes de poliéster con acabado brillante. Señalización sin ocultar la superficie a rotular. Excelente calidad en impresoras inkjet. Adhesivo permanente.

| Código  | mm. x mm.   | Cantos | Etiqu. | Prov. | €     |
|---------|-------------|--------|--------|-------|-------|
| F250117 | 48,5 x 25,4 | Romos  | 440    | 10050 | 18,15 |
| 721777  | 70 x 37     | Rectos | 240    | 10051 | 18,15 |
| 721778  | 99,1 x 38,1 | Romos  | 140    | 10052 | 18,15 |
| 721779  | 210 x 297   | Rectos | 10     | 10053 | 18,15 |



**APLI** 20 h A4 Láser

### A. Etiquetas translúcidas mate

Etiquetas translúcidas de poliéster con acabado mate resistentes a la intemperie y a la corrosión. Ideales para exteriores. Excelente calidad de impresión en impresoras láser o fotocopiadoras. Con adhesivo permanente.

| Código  | mm. x mm.   | Cantos | Etq. | Prov. | €     |
|---------|-------------|--------|------|-------|-------|
| 721750  | 48,5 x 25,4 | Rectos | 880  | 1223  | 22,01 |
| 7248130 | 63,5 x 38,1 | Romos  | 420  | 10968 | 22,01 |
| 721751  | 70 x 37     | Rectos | 480  | 1224  | 22,01 |
| F245023 | 99,1 x 38,1 | Romos  | 280  | 10969 | 22,01 |
| 721752  | 210 x 297   | Rectos | 20   | 1225  | 22,01 |



**APLI** 20 h A4 Láser

### B. Etiquetas de poliéster resistentes a la intemperie

Etiquetas fabricadas en poliéster resistentes a la intemperie. Resisten temperaturas entre 100°C y -20°C. Para impresión láser y fotocopiadora. Adhesivo permanente

| Código  | Color  | mm. x mm.   | Cantos | Etq. | Prov. | €     |
|---------|--------|-------------|--------|------|-------|-------|
| 721790  | Blanco | 64,6 x 33,8 | Rectos | 480  | 1226  | 24,38 |
| F241087 | Blanco | 105 x 148   | Rectos | 80   | 1227  | 23,83 |
| 721792  | Blanco | 210 x 297   | Rectos | 20   | 1228  | 24,38 |
| F241845 | Blanco | 45,7 x 21,2 | Romos  | 960  | 12112 | 24,38 |
| F241846 | Blanco | 99,1 x 38,1 | Romos  | 280  | 12113 | 24,38 |
| F241848 | Plata  | 45,7 x 21,2 | Romos  | 960  | 10066 | 25,33 |
| F241847 | Plata  | 210 x 297   | Rectos | 20   | 10071 | 25,33 |
| F256537 | Plata  | 63,5 x 29,6 | Romos  | 540  | 10070 | 25,33 |



**APLI** A4 Inkjet Láser FSC

### C. Etiquetas removibles

Etiquetas autoadhesivas blancas para impresoras inkjet, láser y fotocopiadora. Se caracterizan por su versatilidad, flexibilidad y sencillez de uso.

| Código  | mm. x mm.   | Etq./Caja | Ref. prov | Contenido   | €     |
|---------|-------------|-----------|-----------|-------------|-------|
| F240032 | 17,8 x 10   | 6.750     | 10197     | Caja 25 h.  | 10,18 |
| F256533 | 25,4 x 10   | 4.725     | 10198     | Caja 25 h.  | 10,18 |
| F254454 | 35,6 x 16,9 | 2.000     | 10199     | Caja 25 h.  | 10,18 |
| F256529 | 36,8 x 23,8 | 5.500     | 3051      | Caja 100 h. | 28,65 |
| F256527 | 38 x 21,2   | 6.500     | 3052      | Caja 100 h. | 28,65 |
| F256530 | 48,5 x 25,4 | 4.400     | 3054      | Caja 100 h. | 28,65 |
| F240525 | 52,5 x 21,2 | 5.600     | 3055      | Caja 100 h. | 28,65 |
| F256528 | 64,6 x 33,8 | 2.400     | 3056      | Caja 100 h. | 28,65 |
| F256526 | 97 x 42,4   | 1.200     | 3057      | Caja 100 h. | 28,65 |
| F255073 | 210 x 297   | 100       | 3060      | Caja 100 h. | 28,01 |



### A. Etiquetas sujetacables

Etiquetas adhesivas blancas sujetacables. Permiten localizar rápidamente y organizar el entramado de cables del hogar u oficina. Fabricadas en poliéster, soportan las condiciones más extremas: humedad, temperaturas extremas, aceites, grasas, rayos UVA, detergentes, etc. Crea e imprime tus etiquetas con el software gratuito de Avery: [www.avery.es/plantillas-software](http://www.avery.es/plantillas-software).

| Código  | mm. x mm.   | Etiqu./Caja | €     |
|---------|-------------|-------------|-------|
| F347572 | 60 x 40 mm. | 480         | 39,07 |



### B. Etiquetas para tejidos sin plancha

Etiquetas perfectas para identificar ropa y accesorios como camisetas, guantes, mochilas, etc. Con su adhesivo permanente especial diseñado para telas, resisten a 20 lavados en la lavadora y secadora. Contiene 2 hojas de 18 etiquetas.

| Código  | mm. x mm.   | Etiqu./Caja | €    |
|---------|-------------|-------------|------|
| F423817 | 45 x 13 mm. | 36          | 5,00 |



### C. Etiquetas magnéticas

Etiquetas precortadas de papel magnético, 350 g. Impresión inkjet. Cantos rectos. Caja de 5 hojas.

| Código | mm. x mm. | Etiqu./Caja | Ref. prov. | €     |
|--------|-----------|-------------|------------|-------|
| 721496 | 80 x 28   | 80          | 10388      | 29,34 |

## ETIQUETAS DE SEGURIDAD



### D. Etiquetas de seguridad

Etiquetas adhesivas para proteger sus propiedades. Seguridad extra, si se intenta despegar el material se deshace haciendo imposible su retiro. Resistentes al aceite, suciedad, rayos UVA, altas temperaturas, etc. Cantos romos. Paquete 20 hojas. Crea e imprime tus etiquetas con el software gratuito de Avery: [www.avery.es/plantillas-software](http://www.avery.es/plantillas-software).

| Código  | mm. x mm.   | Etiqu./Caja | €     |
|---------|-------------|-------------|-------|
| F347568 | 45,7 x 25,4 | 800         | 71,45 |
| F243738 | 63,5 x 33,9 | 480         | 69,43 |



### E. Etiquetas anti-fraude

Etiquetas adhesivas blancas anti-manipulación. Ideales para proteger y asegurar tus objetos. Cualquier tentativa de manipulación se hace visible al instante; si se intenta despegar la etiqueta aparecerá un motivo de ajedrez. Crea e imprime tus etiquetas con el software gratuito de Avery: [www.avery.es/plantillas-software](http://www.avery.es/plantillas-software).

| Código  | mm. x mm.   | Etiqu./Caja | €     |
|---------|-------------|-------------|-------|
| F289029 | 45,7 x 21,2 | 960         | 67,82 |
| F347570 | 63,5 x 29,6 | 540         | 69,80 |



### A. Etiquetas láser de poliéster inalterables

Resistentes a la intemperie. Etiquetas autoadhesivas fabricadas en poliéster extra resistente y con adhesivo especial. Soportan las condiciones más extremas: humedad, bajas y altas temperaturas, aceites, grasas, rayos UVA, detergentes, etc. Cantos romos. Caja de 20 hojas. Crea e imprime tus etiquetas con el software gratuito de Avery: [www.avery.es/plantillas-software](http://www.avery.es/plantillas-software).

| Código  | mm. x mm.   | Color  | Etiquetas/Caja | €     |
|---------|-------------|--------|----------------|-------|
| F242337 | 45,7 x 21,2 | Blanco | 960            | 38,07 |
| F347574 | 63,5 x 29,6 | Plata  | 540            | 41,43 |
| F242336 | 210 x 297   | Blanco | 20             | 38,07 |
| F347576 | 96 x 50,8   | Plata  | 200            | 41,43 |

### ETIQUETAS COLGANTES



### B. Etiquetas colgantes

Etiquetas de cartulina blanca de 200 g. con cuerda de poliéster incluida. Con certificación FSC.

| Código  | mm. x mm. | Etiq./Caja | €     |
|---------|-----------|------------|-------|
| F241933 | 7 x 19    | 1000       | 15,61 |
| F259420 | 9 x 24    | 1000       | 15,61 |
| F254514 | 11 x 29   | 1000       | 15,61 |
| F259421 | 13 x 20   | 1000       | 15,61 |
| F259423 | 15 x 24   | 1000       | 15,61 |
| F241932 | 18 x 29   | 1000       | 15,61 |
| F241937 | 22 x 35   | 500        | 11,15 |
| F241938 | 28 x 43   | 500        | 11,15 |
| F241939 | 36 x 53   | 500        | 11,15 |
| F259424 | 45 x 65   | 400        | 11,15 |
| F259425 | 50 x 70   | 400        | 11,15 |

### ETIQUETAS PARA ENVÍOS



**APLI**

### C. Etiquetas de texto para envíos

Etiquetas autoadhesivas impresas con textos estándar.

| Código | Modelo           | cm. x cm.  | Contenido    | €     |
|--------|------------------|------------|--------------|-------|
| 035395 | Envío            | 8,2 x 10,9 | Rollo 200 u. | 10,64 |
| 035396 | Contiene albarán | 5 x 10     | Rollo 200 u. | 9,77  |
| 035397 | Fragil           | 5 x 10     | Rollo 200 u. | 9,77  |



**AVERY**

### D. Etiquetas gráficas para envíos

Rollo de etiquetas pre-impresas para envíos. Ideales para señalar de modo claro y visible los envíos. Icono de color rojo sobre fondo blanco. Óptima adhesividad sobre paquetes y cartones. Contiene 200 etiquetas de 7,4 x 10 cm.

| Código  | Modelo | Contenido | €     |
|---------|--------|-----------|-------|
| F365202 | Arriba | 200 u.    | 12,87 |
| F421502 | Fragil | 200 u.    | 12,87 |



## ETIQUETAS EN CONTINUO



**APLI** Láser

### A. Etiquetas en continuo

Para impresora de impacto. Etiquetas autoadhesivas blancas plegadas en zig-zag a 12". Adhesivo permanente sin disolventes. Aptas para impresoras matriciales y láser en continuo.

| Código            | mm. x mm.    | Salida | Etq./Caja | €      |
|-------------------|--------------|--------|-----------|--------|
| F241952           | 88,9 x 23,3  | 1      | 6000      | 49,55  |
| F241955           | 88,9 x 36,0  | 1      | 4000      | 49,55  |
| F241943           | 101,6 x 36,0 | 1      | 4000      | 54,27  |
| F241946           | 101,6 x 48,7 | 1      | 3000      | 54,27  |
| F241947           | 101,6 x 74,1 | 1      | 2000      | 54,18  |
| F241950           | 134,6 x 99,4 | 1      | 1500      | 65,10  |
| F241951           | 137,2 x 74,1 | 1      | 2000      | 64,76  |
| F241953           | 88,9 x 23,3  | 2      | 12000     | 88,83  |
| F241956           | 88,9 x 36,0  | 2      | 8000      | 88,83  |
| F241948           | 101,6 x 48,7 | 2      | 6000      | 105,42 |
| F241954           | 88,9 x 23,3  | 3      | 18000     | 127,21 |
| <b>Caja Micro</b> |              |        |           |        |
| F241962           | 88,9 x 23,3  | 1      | 2004      | 22,27  |
| F241958           | 101,6 x 36,0 | 1      | 1224      | 22,27  |
| F241963           | 88,9 x 23,3  | 2      | 4008      | 41,06  |
| F241961           | 88,9 x 36,0  | 2      | 2672      | 41,06  |

## ETIQUETAS EN ROLLO

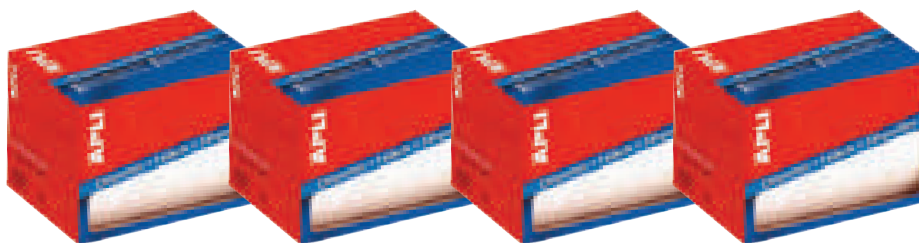

**APLI**

### B. Etiquetas en rollo

Etiquetas autoadhesivas blancas para etiquetaje y oficina.

| Código               | mm. x mm. | Etq./Rollo | €    | Código            | mm. x mm. | Etq./Rollo | €    |
|----------------------|-----------|------------|------|-------------------|-----------|------------|------|
| <b>No removibles</b> |           |            |      |                   |           |            |      |
| 035376               | 12 x 18   | 5600       | 7,84 | 035386            | 25 x 40   | 1600       | 7,84 |
| F242010              | 16 x 22   | 4200       | 7,84 | F242017           | 34 x 53   | 900        | 7,84 |
| F242011              | 19 x 27   | 3000       | 7,84 | 035389            | 34 x 67   | 600        | 7,84 |
| F242012              | 19 x 40   | 2000       | 7,84 | F242018           | 53 x 82   | 400        | 7,84 |
| F240041              | 20 x 50   | 1500       | 7,84 | 035392            | 53 x 100  | 300        | 7,84 |
| F242014              | 20 x 75   | 1000       | 7,84 | <b>Removibles</b> |           |            |      |
| F242015              | 22 x 32   | 2000       | 7,84 | F256544           | 12 x 18   | 3360       | 7,84 |
|                      |           |            |      | F256545           | 16 x 22   | 2520       | 7,84 |



**APLI**

### C. Rollos para etiquetadora

Rollos de etiquetas para máquinas etiquetadoras.

| Código  | Descripción            | Tam. (mm) | Adhesivo   | Forma       | Color         | Etq. x rollo | Máquina compatible | €     |
|---------|------------------------|-----------|------------|-------------|---------------|--------------|--------------------|-------|
| F253603 | pack de 6 rollos       | 21 x 12   | Permanente | Rectangular | Blanco        | 1.000        | 101418 / 101948    | 4,72  |
| F254955 | pack de 6 rollos       | 21 x 12   | Removible  | Rectangular | Blanco        | 1.000        | 101418 / 101948    | 5,22  |
| F251285 | pack de 6 rollos       | 21 x 12   | Permanente | Rectangular | Naranja flúor | 1.000        | 101418 / 101948    | 5,71  |
| F260536 | pack de 6 rollos       | 21 x 12   | Removible  | Rectangular | Naranja flúor | 1.000        | 101418 / 101948    | 6,82  |
| F347581 | pack de 6 rollos P.V.P | 21 x 12   | Removible  | Rectangular | Blanco        | 1.000        | 101418 / 101948    | 5,71  |
| F245316 | pack de 6 rollos       | 26 x 16   | Permanente | Rectangular | Blanco        | 1.000        | 101419 / 102365    | 5,78  |
| F250014 | pack de 6 rollos       | 26 x 16   | Removible  | Rectangular | Blanco        | 1.000        | 101419 / 102365    | 6,46  |
| F347582 | pack de 6 rollos       | 26 x 16   | Permanente | Sinusoidal  | Blanco        | 1.000        | 101419 / 102365    | 6,03  |
| F254050 | pack de 6 rollos       | 26 x 16   | Removible  | Sinusoidal  | Blanco        | 1.000        | 101419 / 102365    | 6,68  |
| F264589 | pack de 6 rollos       | 26 x 16   | Removible  | Sinusoidal  | Naranja flúor | 1.000        | 101419 / 102365    | 10,43 |
| F346679 | pack de 6 rollos fecha | 26 x 16   | Removible  | Rectangular | Blanco        | 1.000        | 101419 / 102365    | 7,79  |

# BLOCS,

*Cuadernos*



*Agendas*

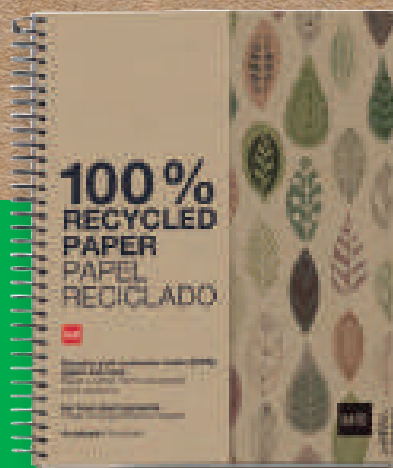

CUADERNO RECICLADO ECO HOJAS  
MIQUEL RIUS  
Página 283

- 265 Blocs
- 266 Carpeblocs
- 268 Cuadernos
- 268 Grapados
- 270 Cosidos y encolados
- 272 De espiral
- 276 Microperforados
- 283 Resmillería y recambios
- 283 Recambios de hojas blancas con diferentes rayados
- 285 Recambios de hojas con bandas de color y diferentes rayados
- 286 Dietarios y libros de control
- 287 Libros de contabilidad
- 287 Portadocumentos



# GUÍA DE RAYADOS

GUÍA DE **CUADRÍCULAS** Y **PAUTAS** EN TAMAÑO REAL

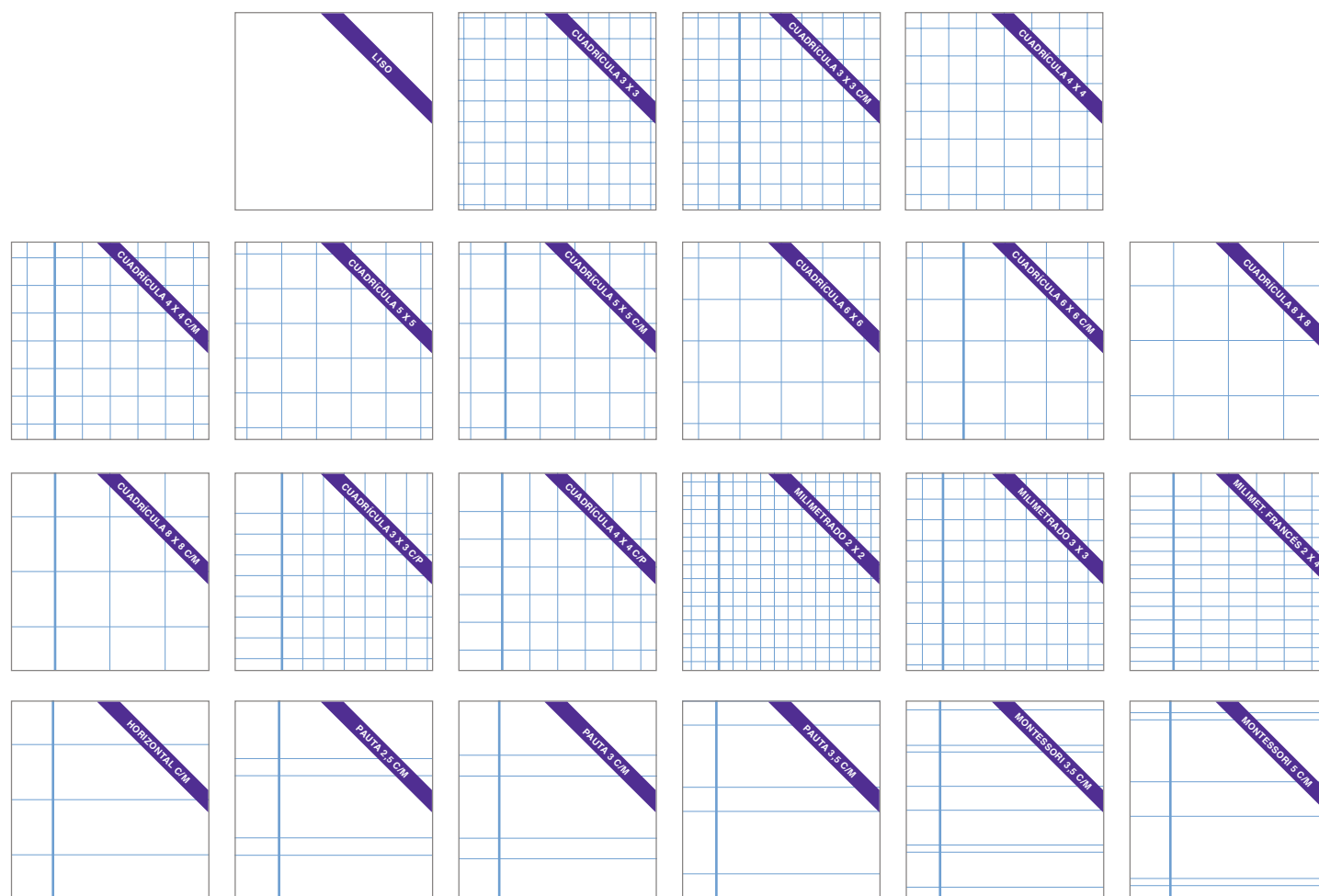

## BLOCS



### A. Bloc liso sin tapa Pacsa

Bloc de notas grapado con lomera. Contiene 80 hojas de papel offset blanco de 60 g.

| Código  | Formato | €    |
|---------|---------|------|
| F258584 | A7      | 0,47 |
| F258580 | A6      | 0,70 |
| F258578 | A5      | 1,10 |
| F258582 | Folio   | 1,99 |

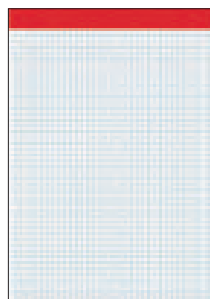

### B. Bloc cuadrícula sin tapa Pacsa

Bloc de notas grapado con lomera. Contiene 80 hojas de papel offset cuadrículado de 60 g.

| Código  | Formato | €    |
|---------|---------|------|
| F258577 | A7      | 0,47 |
| F258581 | A6      | 0,70 |
| F258579 | A5      | 1,10 |
| F258583 | Folio   | 1,99 |

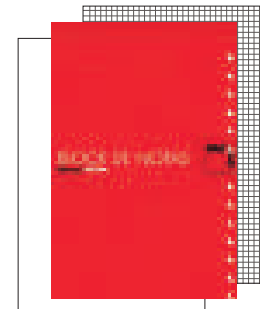

### C. Bloc grapado serie Extra

Bloc de notas grapado con cubierta blanda plastificada. Contiene 80 hojas de papel offset blanco de 60 g. Disponible en liso y cuadrícula 4 x 4.

| Formato | Liso    | Cuadrícula | €    |
|---------|---------|------------|------|
| A7      | F248073 | F248072    | 0,49 |
| A6      | F248079 | F248078    | 0,74 |
| A5      | F248075 | F248074    | 1,22 |
| Folio   | F248077 | F248076    | 2,19 |



### D. Bloc de papel amarillo antirreflejo

Bloc de notas en formato A4 vertical con cubierta blanda. Destaca por su papel antirreflejo amarillo, no cansa la vista. Contiene 70 hojas de 80 g.

| Código  | Rayado | €    |
|---------|--------|------|
| F425290 | Liso   | 7,00 |
| F243286 | 5 x 5  | 7,00 |
| F243287 | Rayado | 7,00 |

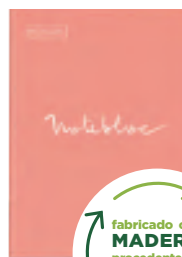

### E. Bloc serie Emotions

Bloc A4 encolado por el lateral izquierdo. Contiene 80 hojas de papel de 90 g. Cuadrícula 5 x 5 mm.

| Código  | Color      | €    |
|---------|------------|------|
| F365673 | Negro      | 3,75 |
| F365674 | Marino     | 3,75 |
| F365675 | Azul cielo | 3,75 |
| F365676 | Turquesa   | 3,75 |
| F365677 | Verde      | 3,75 |
| F365678 | Menta      | 3,75 |
| F365679 | Melocotón  | 3,75 |
| F365680 | Naranja    | 3,75 |
| F365681 | Rojo       | 3,75 |
| F365682 | Magenta    | 3,75 |
| F365683 | Lavanda    | 3,75 |
| F365684 | Rosa       | 3,75 |

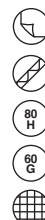

### F. Bloc con tapa dura Pacsa

Bloc con cubierta de cartoncillo plastificado disponible en colores surtidos. Contiene 80 hojas de papel offset blanco de 60 g. con cuadrícula de 4 x 4 mm.

| Código  | Formato | Envase | €    |
|---------|---------|--------|------|
| F258564 | A7      | 20     | 0,45 |
| F258566 | A6      | 10     | 0,67 |
| F258565 | A5      | 10     | 0,77 |



### A. Bloc con tapa dura Enri

Bloc de notas con espiral. Tapa dura con acabado brillante. Contiene 80 hojas de papel blanco de 60 g. con cuadrícula de 4 x 4 mm. Espiral de color negro en la parte superior.

| Código  | Formato | Envase | €    |
|---------|---------|--------|------|
| F245745 | A7      | 20     | 0,60 |
| F245746 | A6      | 10     | 0,93 |



### B. Bloc serie Gestión

Bloc con espiral y cubierta de cartón. Contiene 80 hojas de papel offset blanco de 60 g. Papel cuadrulado y liso.

| Código  | Formato | Rayado | €    |
|---------|---------|--------|------|
| F248099 | Folio   | 4 x 4  | 1,75 |
| F248101 | A6      | 4 x 4  | 0,86 |
| F248097 | A5      | 4 x 4  | 1,02 |
| F248098 | A5      | Liso   | 0,93 |

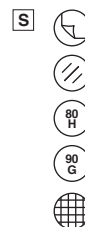

### C. Bloc espiral serie Plastipac

Bloc con espiral y cubierta de polipropileno translúcido y contracubierta de polipropileno opaco. 80 hojas de papel blanco extra de 90 g. Papel cuadrulado 4 x 4 con margen. Espiral nylonizada de color blanco con coil-lock. Colores surtidos.

| Código  | Formato | €    |
|---------|---------|------|
| F363293 | Folio   | 3,00 |

## CARPEBLOCS

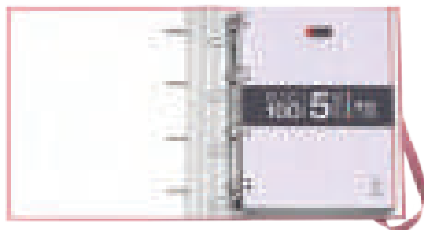

### D. Carpebloc Emotions

Carpebloc con tapas de cartón forrado de papel impreso y plastificado con acabado brillante. 4 anillas de 35 mm. Contiene 100 hojas formato A4 de 90 g. con bandas de 5 colores diferentes y cuadrícula 5 x 5 mm. Cierre con goma elástica.

| Código                             | Color      | €    |
|------------------------------------|------------|------|
| <b>Bandas de colores intensos*</b> |            |      |
| F365709                            | Marino     | 9,07 |
| F365711                            | Verde      | 9,07 |
| F365714                            | Rojo       | 9,07 |
| <b>Bandas de colores pastel**</b>  |            |      |
| F365710                            | Azul cielo | 9,07 |
| F365712                            | Turquesa   | 9,07 |
| F365713                            | Rosa       | 9,07 |



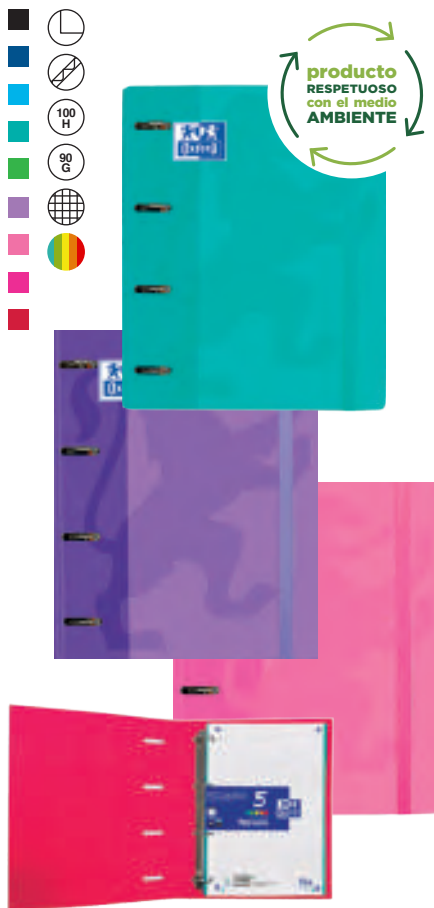

### A. Carpebloc Europeanbinder

Carpebloc con tapas de cartón forrado extraduras y 4 anillas. Contiene 100 hojas formato A4 de 90 g. con bandas de 5 colores diferentes y cuadrícula de 5 x 5 mm. Goma elástica de cierre y guarda interior a juego con el color de la cubierta.

| Código  | Color    | €     |
|---------|----------|-------|
| F353290 | Negro    | 10,34 |
| F353291 | Azul mar | 10,34 |
| F353283 | Turquesa | 10,34 |
| F353286 | Menta    | 10,34 |
| F353292 | Verde    | 10,34 |
| F353289 | Lila     | 10,34 |
| F353284 | Rosa     | 10,34 |
| F353287 | Fucsia   | 10,34 |
| F353288 | Rojo     | 10,34 |



### B. Carpebloc Soft

Carpeta de polipropileno con 4 anillas de 25 mm. Incluye recambio de 120 hojas de 90 g. Cierre con goma extra gruesa.

| Color    | A4      | A5      |
|----------|---------|---------|
| Turquesa | F355223 | F355228 |
| Rosa     | F355225 | F355230 |
| Azul     | F355221 | F355226 |
| Amarillo | F355224 | F355229 |
| Salmón   | F363905 | F363906 |
| €        | 8,63    | 7,40    |



### C. Carpebloc Multiline

Carpebloc A4 con cubierta de polipropileno con rayado vertical. 4 anillas de 25 mm. Goma vertical de 15 mm. de ancho. Incluye recambio con bandas de color y 6 separadores extra gruesos.

| Código  | Color    | €     |
|---------|----------|-------|
| F346974 | Verde    | 13,57 |
| F346975 | Azul     | 13,57 |
| F346976 | Violeta  | 13,57 |
| F346977 | Rojo     | 13,57 |
| F346978 | Naranja  | 13,57 |
| F346980 | Amarillo | 13,57 |
| F346979 | Rosa     | 13,57 |



### D. Carpebloc Exabinder

Carpebloc con lomo de 5 cm. 4 anillas de 30 mm. de apertura conjunta. Equipado con un bolsillo interior y una funda zip con taladros para ordenar y proteger pequeños objetos o documentos sueltos. Cierre con goma. Apto para documentos A4 y A4+ e ideal para utilizar con fundas multitaladros y separadores A4+. Incluye bloc de 15 hojas rayado.

| Código  | Color | €     |
|---------|-------|-------|
| F243270 | Negro | 11,14 |

## CUADERNOS

### CUADERNOS GRAPADOS

#### COLORES DE CUBIERTAS DISPONIBLES



Sólo tienes que añadir la terminación que del color que quieras detrás de la referencia elegida. Por ejemplo, si queremos una libreta A5 de 16 hojas lisas con las cubiertas azules, la referencia será la siguiente: **26-668 AZ**

#### ¿QUIERES PERSONALIZAR LA PORTADA DE TUS CUADERNOS?

Por la compra de un mínimo de 100 unidades, tienes la opción de personalizar la cubierta de tus cuadernos con el diseño que desees. **¿Cómo tienes que hacerlo?**

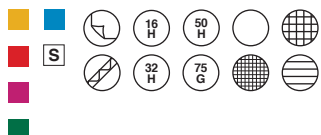
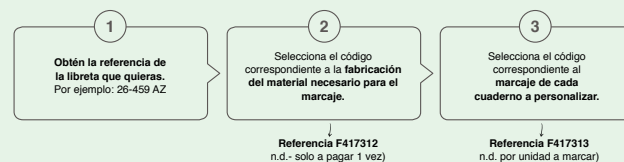

Stadium

#### A. Cuadernos grapados Stadium



Cuadernos grapados con tapa dura contracolada plastificada de 300 g. Papel blanco de 75 g. con certificado PEFC. Disponibles en formatos y número de hojas para que escojas el que más se adapte a tus necesidades.

| Rayado               | 16 h.  | 32 h.  | 50 h.  |
|----------------------|--------|--------|--------|
| <b>Formato A5</b>    |        |        |        |
| Cuadrícula 3 x 3 C/M | 26-643 | 26-670 | 26-697 |
| Cuadrícula 4 x 4 C/M | 26-644 | 26-671 | 26-698 |
| Cuadrícula 5 x 5 C/M | 26-645 | 26-672 | 26-699 |
| Cuadrícula 6 x 6 C/M | 26-646 | 26-673 | 26-700 |
| Cuadrícula 8 x 8 C/M | 26-647 | 26-674 | 26-701 |
| Cuadrícula 3 x 3     | 26-649 | 26-676 | 26-703 |
| Cuadrícula 4 x 4     | 26-650 | 26-677 | 26-704 |
| Cuadrícula 5 x 5     | 26-651 | 26-678 | 26-705 |
| Cuadrícula 6 x 6     | 26-652 | 26-679 | 26-706 |
| Cuadrícula 8 x 8     | 26-653 | 26-680 | 26-707 |
| Milimetrado francés  | 26-655 | 26-682 | 26-709 |
| Milimetrado 2 x 2    | 26-656 | 26-683 | 26-710 |
| Milimetrado 3 x 3    | 26-657 | 26-684 | 26-711 |
| Cuadrícula 3 x 3 C/P | 26-658 | 26-685 | 26-712 |
| Cuadrícula 4 x 4 C/P | 26-659 | 26-686 | 26-713 |
| Montessori 3,5 C/M   | 26-660 | 26-687 | 26-714 |
| Montessori 5 C/M     | 26-661 | 26-688 | 26-715 |
| Pauta 2,5 C/M        | 26-662 | 26-689 | 26-716 |
| Pauta 3 C/M          | 26-663 | 26-690 | 26-717 |
| Pauta 3,5 C/M        | 26-664 | 26-691 | 26-718 |
| Horizontal C/M       | 26-666 | 26-693 | 26-720 |
| Liso                 | 26-668 | 26-695 | 26-722 |
| €                    | 0,64   | 0,84   | 1,33   |

| Rayado               | 16 h.  | 32 h.  |
|----------------------|--------|--------|
| <b>Formato A4</b>    |        |        |
| Cuadrícula 3 x 3 C/M | 26-724 | 26-751 |
| Cuadrícula 4 x 4 C/M | 26-725 | 26-752 |
| Cuadrícula 5 x 5 C/M | 26-726 | 26-753 |
| Cuadrícula 6 x 6 C/M | 26-727 | 26-754 |
| Cuadrícula 8 x 8 C/M | 26-728 | 26-755 |
| Cuadrícula 3 x 3     | 26-730 | 26-757 |
| Cuadrícula 4 x 4     | 26-731 | 26-758 |
| Cuadrícula 5 x 5     | 26-732 | 26-759 |
| Cuadrícula 6 x 6     | 26-733 | 26-760 |
| Cuadrícula 8 x 8     | 26-734 | 26-761 |
| Milimetrado francés  | 26-736 | 26-763 |
| Milimetrado 2 x 2    | 26-737 | 26-764 |
| Milimetrado 3 x 3    | 26-738 | 26-765 |
| Cuadrícula 3 x 3 C/P | 26-739 | 26-766 |
| Cuadrícula 4 x 4 C/P | 26-740 | 26-767 |
| Montessori 3,5 C/M   | 26-741 | 26-768 |
| Montessori 5 C/M     | 26-742 | 26-769 |
| Pauta 2,5 C/M        | 26-743 | 26-770 |
| Pauta 3 C/M          | 26-744 | 26-771 |
| Pauta 3,5 C/M        | 26-745 | 26-772 |
| Horizontal C/M       | 26-747 | 26-774 |
| Liso                 | 26-749 | 26-776 |
| €                    | 1,11   | 1,60   |

| Rayado               | 50 h.  |
|----------------------|--------|
| <b>Formato Folio</b> |        |
| Cuadrícula 3 x 3 C/M | 26-859 |
| Cuadrícula 4 x 4 C/M | 26-860 |
| Cuadrícula 5 x 5 C/M | 26-861 |
| Cuadrícula 6 x 6 C/M | 26-862 |
| Cuadrícula 8 x 8 C/M | 26-863 |
| Cuadrícula 3 x 3     | 26-865 |
| Cuadrícula 4 x 4     | 26-866 |
| Cuadrícula 5 x 5     | 26-867 |
| Cuadrícula 6 x 6     | 26-868 |
| Cuadrícula 8 x 8     | 26-869 |
| Milimetrado francés  | 26-871 |
| Milimetrado 2 x 2    | 26-872 |
| Milimetrado 3 x 3    | 26-873 |
| Cuadrícula 3 x 3 C/P | 26-874 |
| Cuadrícula 4 x 4 C/P | 26-875 |
| Montessori 3,5 C/M   | 26-876 |
| Montessori 5 C/M     | 26-877 |
| Pauta 2,5 C/M        | 26-878 |
| Pauta 3 C/M          | 26-879 |
| Pauta 3,5 C/M        | 26-880 |
| Horizontal C/M       | 26-882 |
| Liso                 | 26-884 |
| €                    | 2,46   |



### A. Cuadernos grapados gofrados

Cuadernos grapados con cubierta de cartulina gofrada. Contienen 48 hojas de papel blanco extra de 70 g. Disponibles en colores surtidos: rojo, verde claro, verde oscuro, azul claro, azul oscuro, rosa, amarillo y naranja.

| Código             | Rayado                      | €    |
|--------------------|-----------------------------|------|
| <b>Formato A4</b>  |                             |      |
| F280220            | Cuadrícula 4 x 4 con margen | 1,80 |
| F275626            | Horizontal 8 con margen     | 1,80 |
| F275627            | Pauta 2,5 con margen        | 1,80 |
| F275628            | Pauta 3,5 con margen        | 1,80 |
| F275629            | Cuadrícula 5 x 5            | 1,80 |
| <b>Formato A5+</b> |                             |      |
| F275630            | Cuadrícula 4 x 4 con margen | 1,01 |
| F275631            | Horizontal 8 con margen     | 1,01 |
| F275632            | Pauta 2,5 con margen        | 1,01 |
| F275633            | Pauta 3,5 con margen        | 1,01 |



### B. Cuadernos grapados Noventagramos



Cuadernos grapados con cubierta de cartulina plastificada de 275 g. Contienen 48 hojas de papel blanco extra de 90 g. Disponibles en colores surtidos: rojo, verde claro, verde oscuro, azul claro, azul oscuro, lila, amarillo y naranja.

| Código             | Rayado                      | €    |
|--------------------|-----------------------------|------|
| <b>Formato A4</b>  |                             |      |
| F275634            | Cuadrícula 4 x 4 con margen | 1,67 |
| F275635            | Horizontal 8 con margen     | 1,67 |
| F275636            | Pauta 2,5 con margen        | 1,67 |
| F275637            | Pauta 3,5 con margen        | 1,67 |
| F275638            | Cuadrícula 5 x 5            | 1,67 |
| F418258            | Liso                        | 1,67 |
| <b>Formato A5+</b> |                             |      |
| F275639            | Cuadrícula 4 x 4 con margen | 1,00 |
| F275640            | Horizontal 8 con margen     | 1,00 |
| F275641            | Pauta 2,5 con margen        | 1,00 |
| F275642            | Pauta 3,5 con margen        | 1,00 |
| F354374            | Liso                        | 1,00 |



### C. Cuadernos grapados Openflex

Cuadernos grapados con cubiertas de plástico flexibles de gran resistencia. Contienen 48 hojas de Optik Paper® de 90 g. resistente y que no deja traspasar la tinta. Cuadrícula 4 x 4 con margen. Cantos romos para evitar que las tapas se deterioren. Sistema Openflex que permite obtener una flexibilidad óptima tanto al abrir como al cerrar el cuaderno.

| Código            | Color   | €    |
|-------------------|---|------|
| <b>Formato A4</b> |   |      |
| F270816           |  Surtido | 3,07 |
| <b>Formato A5</b> |   |      |
| F270815           |  Surtido | 1,53 |

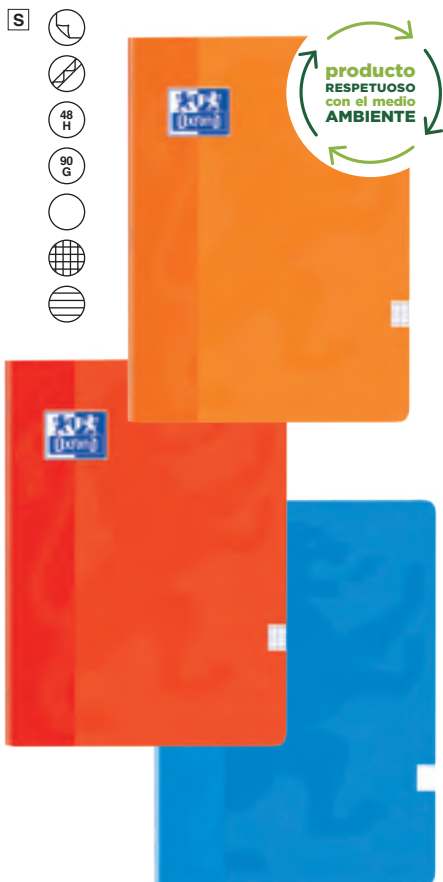

### A. Cuadernos grapados Classic

Cuadernos grapados con cubierta de cartulina plastificada para evitar su deterioro. Contienen 48 hojas de Optik Paper® de 90 g. resistente y que no deja traspasar la tinta. Disponibles en 6 colores surtidos: amarillo, verde, azul, lila, rojo y naranja.

| Rayado           | A5      | A4      |
|------------------|---------|---------|
| Pauta 3,5        | 192477  | F266161 |
| Cuadrícula 4 x 4 | 192472  | 192482  |
| Cuadrícula 5 x 5 | F346806 | F346807 |
| Montessori       | F355549 | -       |
| Horizontal       | 192473  | 192483  |
| Liso             | F243685 | F261340 |
| Milimetrado      | -       | F245869 |
| Francés          | -       | F353897 |
| €                | 1,29    | 2,60    |



### B. Cuadernos grapados Touch

Cuadernos grapados formato A4 con cubiertas blandas con acabado mate y tacto suave. Cantos romos para evitar que las tapas se deterioren. Contienen 48 hojas de Optik Paper® de 90 g. resistente y que no deja traspasar la tinta. Cuadrícula 4 x 4 con margen. Gran resistencia al uso intensivo. Pack de 10 cuadernos en colores surtidos: lila, turquesa, fucsia, amarillo y rosa.

| Código  | Contenido | €    |
|---------|-----------|------|
| F344996 | 10 u.     | 2,60 |



### C. Cuadernos flexibles Leather

Cuadernos flexibles con cierre de goma y encuadernación encolada. Cubiertas de cuero regenerado (75% fibras de cuero vacuno + 25% látex natural y pigmentos). Papel extra opaco de 70 g.

| Código                            | Hojas  | Rayado           | Índice | €     |
|-----------------------------------|--------|------------------|--------|-------|
| <b>Formato 4º (15,2 x 21 cm.)</b> |        |                  |        |       |
| F267180                           | 100 h. | Cuadrícula 5 x 5 | No     | 11,56 |
| F420814                           | 100 h. | Cuadrícula 5 x 5 | Sí     | 12,66 |
| F424138                           | 100 h. | Liso             | No     | 11,56 |
| F423119                           | 200 h. | Cuadrícula 5 x 5 | No     | 13,89 |
| F242387                           | 200 h. | Cuadrícula 5 x 5 | Sí     | 15,80 |
| F424139                           | 200 h. | Liso             | No     | 13,89 |
| F423120                           | 300 h. | Cuadrícula 5 x 5 | No     | 16,20 |
| F424141                           | 300 h. | Cuadrícula 5 x 5 | Sí     | 18,87 |
| F424140                           | 300 h. | Liso             | No     | 16,20 |
| <b>Formato 8º (10,4 x 15 cm.)</b> |        |                  |        |       |
| F267177                           | 100 h. | Cuadrícula 5 x 5 | No     | 8,64  |
| F424146                           | 100 h. | Cuadrícula 5 x 5 | Sí     | 10,00 |
| F424144                           | 100 h. | Liso             | No     | 8,64  |
| F424142                           | 200 h. | Cuadrícula 5 x 5 | No     | 10,16 |
| F424147                           | 200 h. | Cuadrícula 5 x 5 | Sí     | 11,96 |
| F424143                           | 300 h. | Cuadrícula 5 x 5 | No     | 11,56 |
| F244112                           | 300 h. | Cuadrícula 5 x 5 | Sí     | 14,76 |
| F424145                           | 300 h. | Liso             | No     | 11,56 |

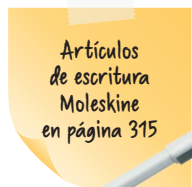
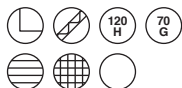

### A. Cuadernos cosidos tapa dura

Encuadernado en cartón de tapa dura color negro. Esquinas redondeadas. Papel de color marfil de 70 g. libre de cloro. Páginas cosidas. Incluye un marcador de páginas y cierre con goma elástica. Bolsillo interior de fuelle.

| Código                            | Rayado     | €     |
|-----------------------------------|------------|-------|
| <b>Bolsillo (9 x 14 cm.)</b>      |            |       |
| F266180                           | Horizontal | 11,19 |
| F266181                           | Cuadrícula | 11,19 |
| F266182                           | Liso       | 11,19 |
| <b>Mediano (11,5 x 18 cm.)</b>    |            |       |
| F424454                           | Horizontal | 15,24 |
| F424456                           | Cuadrícula | 15,24 |
| F424457                           | Liso       | 15,24 |
| <b>Grande (13 x 21 cm.)</b>       |            |       |
| F266183                           | Horizontal | 14,19 |
| F266184                           | Cuadrícula | 14,19 |
| F266185                           | Liso       | 14,19 |
| <b>Extra grande (19 x 25 cm.)</b> |            |       |
| F347748                           | Horizontal | 16,45 |
| F347750                           | Cuadrícula | 16,45 |
| F347749                           | Liso       | 16,45 |

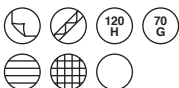

### B. Cuadernos cosidos tapa blanda

Encuadernado en cartón de tapa blanda color negro. Esquinas redondeadas. Papel de color marfil de 70 g. libre de cloro. Páginas cosidas. Incluye un marcador de páginas y cierre con goma elástica. Bolsillo interior de fuelle.

| Código                       | Rayado     | €     |
|------------------------------|------------|-------|
| <b>Bolsillo (9 x 14 cm.)</b> |            |       |
| F266186                      | Horizontal | 11,19 |
| F266187                      | Cuadrícula | 11,19 |
| F266188                      | Liso       | 11,19 |
| <b>Grande (13 x 21 cm.)</b>  |            |       |
| F266189                      | Horizontal | 14,19 |
| F266190                      | Cuadrícula | 14,19 |
| F266191                      | Liso       | 14,19 |
| <b>XL (19 x 25 cm.)</b>      |            |       |
| F266192                      | Horizontal | 16,45 |
| F266193                      | Cuadrícula | 16,45 |
| F266194                      | Liso       | 16,45 |

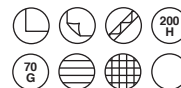

### C. Cuadernos cosidos Expanded

Versión más ancha con el doble de páginas (400 páginas) del clásico cuaderno Moleskine. Disponible con tapa dura y tapa blanda. Tapa de color negro y dos cintas marcador. Esquinas redondeadas. Papel de color marfil de 70 g. libre de cloro. Cierre con goma elástica. Bolsillo interior de fuelle.

| Código                                  | Rayado     | €     |
|---|------------|-------|
| <b>Tapa dura grande (13 x 21 cm.)</b>   |            |       |
| F424458                                 | Horizontal | 24,25 |
| F424459                                 | Cuadrícula | 24,25 |
| F424460                                 | Liso       | 24,25 |
| <b>Tapa blanda grande (13 x 21 cm.)</b> |            |       |
| F424461                                 | Horizontal | 24,25 |
| F424462                                 | Cuadrícula | 24,25 |
| F424463                                 | Liso       | 24,25 |



## CUADERNOS DE ESPIRAL

### COLORES DE CUBIERTAS DISPONIBLES



Sólo tienes que añadir la terminación del color que quieras seguido de la referencia elegida. Por ejemplo, si queremos un cuaderno A5 de 50 hojas lisas con las cubiertas azules, la referencia será la siguiente: **26-459 AZ**

### ¿QUIERES PERSONALIZAR LA PORTADA DE TUS CUADERNOS?

Por la compra de un mínimo de 100 unidades, tienes la opción de personalizar la cubierta de tus cuadernos con el diseño que desees. **¿Cómo tienes que hacerlo?**

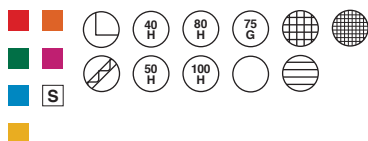
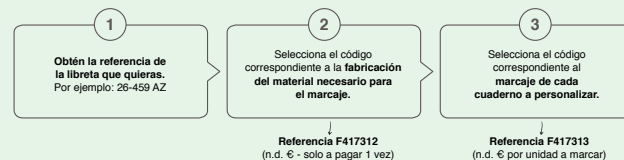

Stadium

### A. Cuadernos con espiral metálica Stadium

Cuadernos con espiral metálica y tapa dura contracolada plastificada de 800 g. Papel blanco de 75 g. con certificado PEFC. Disponibles en formatos y número de hojas diferente para que escojas el que más se adapte a tus necesidades.

| Rayado               | 50 h.  | 100 h. | Rayado               | 40 h.  | 80 h.  | Rayado               | 50 h.  | 100 h. |
|----------------------|--------|--------|----------------------|--------|--------|----------------------|--------|--------|
| <b>Formato A5</b>    |        |        | <b>Formato A4</b>    |        |        | <b>Formato Folio</b> |        |        |
| Cuadrícula 3 x 3 C/M | 26-434 | 26-484 | Cuadrícula 3 x 3 C/M | 26-511 | 26-538 | Cuadrícula 3 x 3 C/M | 26-566 | 26-616 |
| Cuadrícula 4 x 4 C/M | 26-435 | 26-485 | Cuadrícula 4 x 4 C/M | 26-512 | 26-539 | Cuadrícula 4 x 4 C/M | 26-567 | 26-617 |
| Cuadrícula 5 x 5 C/M | 26-436 | 26-486 | Cuadrícula 5 x 5 C/M | 26-513 | 26-540 | Cuadrícula 5 x 5 C/M | 26-568 | 26-618 |
| Cuadrícula 6 x 6 C/M | 26-437 | 26-487 | Cuadrícula 6 x 6 C/M | 26-514 | 26-541 | Cuadrícula 6 x 6 C/M | 26-569 | 26-619 |
| Cuadrícula 8 x 8 C/M | 26-438 | 26-488 | Cuadrícula 8 x 8 C/M | 26-515 | 26-542 | Cuadrícula 8 x 8 C/M | 26-570 | 26-620 |
| Cuadrícula 3 x 3     | 26-440 | 26-490 | Cuadrícula 3 x 3     | 26-517 | 26-544 | Cuadrícula 3 x 3     | 26-572 | 26-622 |
| Cuadrícula 4 x 4     | 26-441 | 26-491 | Cuadrícula 4 x 4     | 26-518 | 26-545 | Cuadrícula 4 x 4     | 26-573 | 26-623 |
| Cuadrícula 5 x 5     | 26-442 | 26-492 | Cuadrícula 5 x 5     | 26-519 | 26-546 | Cuadrícula 5 x 5     | 26-574 | 26-624 |
| Cuadrícula 6 x 6     | 26-443 | 26-493 | Cuadrícula 6 x 6     | 26-520 | 26-547 | Cuadrícula 6 x 6     | 26-575 | 26-625 |
| Cuadrícula 8 x 8     | 26-444 | 26-494 | Cuadrícula 8 x 8     | 26-521 | 26-548 | Cuadrícula 8 x 8     | 26-576 | 26-626 |
| Milimetrado francés  | 26-446 | 26-496 | Milimetrado francés  | 26-523 | 26-550 | Milimetrado francés  | 26-578 | 26-628 |
| Milimetrado 2 x 2    | 26-447 | 26-497 | Milimetrado 2 x 2    | 26-524 | 26-551 | Milimetrado 2 x 2    | 26-579 | 26-629 |
| Milimetrado 3 x 3    | 26-448 | 26-498 | Milimetrado 3 x 3    | 26-525 | 26-552 | Milimetrado 3 x 3    | 26-580 | 26-630 |
| Cuadrícula 3 x 3 C/P | 26-449 | 26-499 | Cuadrícula 3 x 3 C/P | 26-526 | 26-553 | Cuadrícula 3 x 3 C/P | 26-581 | 26-631 |
| Cuadrícula 4 x 4 C/P | 26-450 | 26-500 | Cuadrícula 4 x 4 C/P | 26-527 | 26-554 | Cuadrícula 4 x 4 C/P | 26-582 | 26-632 |
| Montessori 3,5 C/M   | 26-451 | 26-501 | Montessori 3,5 C/M   | 26-528 | 26-555 | Montessori 3,5 C/M   | 26-583 | 26-633 |
| Montessori 5 C/M     | 26-452 | 26-502 | Montessori 5 C/M     | 26-529 | 26-556 | Montessori 5 C/M     | 26-584 | 26-634 |
| Pauta 2,5 C/M        | 26-453 | 26-503 | Pauta 2,5 C/M        | 26-530 | 26-557 | Pauta 2,5 C/M        | 26-585 | 26-635 |
| Pauta 3 C/M          | 26-454 | 26-504 | Pauta 3 C/M          | 26-531 | 26-558 | Pauta 3 C/M          | 26-586 | 26-636 |
| Pauta 3,5 C/M        | 26-455 | 26-505 | Pauta 3,5 C/M        | 26-532 | 26-559 | Pauta 3,5 C/M        | 26-587 | 26-637 |
| Horizontal C/M       | 26-457 | 26-507 | Horizontal C/M       | 26-534 | 26-561 | Horizontal C/M       | 26-589 | 26-639 |
| Liso                 | 26-459 | 26-509 | Liso                 | 26-536 | 26-563 | Liso                 | 26-591 | 26-641 |
| €                    | 1,42   | 2,08   | €                    | 2,35   | 3,40   | €                    | 2,64   | 3,87   |



### A. Cuadernos espiral serie Gestión

Cuadernos con cubierta blanda plastificada de 400 gramos. y espiral simple. Papel de 60 g.

| Código                  | Formato | Hojas | Envase | €    |
|-------------------------|---------|-------|--------|------|
| <b>Cuadrícula 4 x 4</b> |         |       |        |      |
| F248421                 | A6      | 80    | 10     | 0,67 |
| F248410                 | A5      | 80    | 10     | 0,97 |
| F248409                 | A5      | 100   | 10     | 1,33 |
| F248416                 | Folio   | 80    | 10     | 1,64 |
| F248415                 | Folio   | 100   | 5      | 1,95 |
| <b>Liso</b>             |         |       |        |      |
| F248413                 | A5      | 80    | 10     | 0,97 |
| F248419                 | Folio   | 80    | 10     | 1,64 |



### B. Cuadernos espiral Enri tapa blanda

Cuadernos con espiral simple y tapas blandas en colores surtidos: fucsia, azul claro, azul oscuro, naranja, verde y rojo. Contiene 80 hojas de 60 g.

| Código                             | Formato | Envase | €    |
|------------------------------------|---------|--------|------|
| <b>Cuadrícula 4 x 4</b>            |         |        |      |
| F252388                            | A7      | 20     | 0,56 |
| F252394                            | A6      | 10     | 0,86 |
| <b>Cuadrícula 4 x 4 con margen</b> |         |        |      |
| 192216                             | A5      | 10     | 0,82 |
| 192521                             | Folio   | 10     | 1,39 |
| <b>Horizontal con margen</b>       |         |        |      |
| 192517                             | A5      | 10     | 0,80 |
| 192522                             | Folio   | 10     | 1,39 |
| <b>Liso</b>                        |         |        |      |
| F252396                            | Folio   | 10     | 1,39 |



### C. Cuadernos espiral Enri tapa dura

Cuadernos con espiral simple y tapas duras. Papel de 70 g.

| Código                             | Color    | Formato | Hojas | €    |
|------------------------------------|----------|---------|-------|------|
| <b>Cuadrícula 4 x 4</b>            |          |         |       |      |
| F245789                            | Rojo     | A5      | 100   | 2,38 |
| F245790                            | Rojo     | Folio   | 100   | 3,54 |
| <b>Cuadrícula 4 x 4 con margen</b> |          |         |       |      |
| F252390                            | Surtido* | A5      | 80    | 1,20 |
| 192577                             | Surtido* | Folio   | 80    | 1,79 |
| F245763                            | Rojo     | Folio   | 100   | 2,28 |
| F266171                            | Negro    | A5      | 100   | 2,38 |
| F240507                            | Negro    | Folio   | 100   | 3,54 |
| <b>Horizontal con margen</b>       |          |         |       |      |
| F252391                            | Surtido* | A5      | 80    | 1,20 |
| 192582                             | Surtido* | Folio   | 80    | 1,83 |

\* Colores surtidos: fucsia, azul claro, azul oscuro, naranja, verde y rojo.



### A. Cuadernos espiral serie Basic

Cuadernos con espiral simple y cubierta blanda de cartón de 400 g. Contienen 80 hojas de papel blanco de 60 g. Disponibles en colores surtidos: lila, azul claro, azul oscuro, rojo, menta, amarillo, verde y naranja.

| Código                         | Rayado                      | €    |
|--------------------------------|-----------------------------|------|
| <b>Formato Folio</b>           |                             |      |
| F275560                        | Cuadrícula 3 x 3 con margen | 1,27 |
| F275582                        | Cuadrícula 4 x 4 con margen | 1,27 |
| F275581                        | Cuadrícula 5 x 5 con margen | 1,27 |
| F275583                        | Horizontal 8 cm. con margen | 1,27 |
| F275584                        | Pauta 3,5 con margen        | 1,27 |
| F281023                        | Pauta con margen            | 1,27 |
| F275585                        | Milimetrado con margen      | 1,27 |
| F275586                        | Liso                        | 1,27 |
| <b>Formato A5</b>              |                             |      |
| F275561                        | Cuadrícula 3 x 3 con margen | 0,77 |
| F275587                        | Cuadrícula 4 x 4 con margen | 0,77 |
| F275588                        | Horizontal 8 cm. con margen | 0,77 |
| F275591                        | Pauta 3,5 con margen        | 0,77 |
| F275589                        | Pauta 2,5 con margen        | 0,77 |
| F275590                        | Milimetrado con margen      | 0,77 |
| F275569                        | Liso                        | 0,77 |
| <b>Formato A6</b>              |                             |      |
| F354462                        | Cuadrícula 4 x 4 sin margen | 0,67 |
| <b>Formato B7 (8,8 x 12,5)</b> |                             |      |
| F348015                        | Cuadrícula 4 x 4 sin margen | 0,53 |
| <b>Formato A7</b>              |                             |      |
| F354463                        | Cuadrícula 4 x 4 sin margen | 0,45 |



### B. Cuadernos espiral serie Xtra Plus

Cuadernos con espiral simple y cubierta contracollada de cartón duro. Contienen 80 hojas de papel blanco de 90 g. Disponibles en colores surtidos: rojo, azul claro, azul oscuro, verde claro, verde oscuro, rosa, amarillo y naranja.

| Código               | Rayado                      | €    |
|----------------------|-----------------------------|------|
| <b>Formato Folio</b> |                             |      |
| F346484              | Cuadrícula 4 x 4 con margen | 2,14 |
| F346485              | Horizontal 8 cm. con margen | 2,14 |
| F346486              | Pauta 2,5 con margen        | 2,14 |
| F346487              | Pauta 3,5 con margen        | 2,14 |
| F346488              | Liso                        | 2,14 |
| <b>Formato A5</b>    |                             |      |
| F346489              | Cuadrícula 4 x 4            | 1,49 |
| F346490              | Horizontal 8 cm. con margen | 1,49 |
| F346491              | Pauta 2,5 con margen        | 1,49 |



### C. Cuadernos espiral Classic tapa blanda

Cuadernos classic con tapa blanda. Contienen 80 hojas de papel blanco de alta opacidad de 90 g. Cuadrícula 4 x 4 con margen. Disponibles en colores surtidos.

| Código                    | Color | Formato | Envase     | €     |
|---------------------------|-------|---------|------------|-------|
| F243676                   |       | Surtido | A5 5 u.    | 1,58  |
| F243677                   |       | Surtido | Folio 5 u. | 2,80  |
| <b>Packs 4 + 1 gratis</b> |       |         |            |       |
| F401392                   |       | Surtido | Folio 6 u. | 11,20 |
| F401394                   |       | Surtido | Folio 6 u. | 11,20 |



### A. Cuadernos Classic tapa extradura

Cuadernos classic con tapa extradura. 80 hojas de papel blanco de alta opacidad de 90 g. Cuadrícula 4 x 4 con margen. Disponibles en colores surtidos.

| Código  | Color   | Formato | €     |
|---|---------|---------|-------|
| F251761   | Surtido | A5      | 2,80  |
| F243699   | Surtido | Folio   | 4,40  |
| <b>Pack 4 + 1 gratis (Tapa write &amp; erase)</b> |         |         |       |
| F401397   | Surtido | Folio   | 17,20 |
| F401400   | Surtido | Folio   | 17,20 |



### B. Cuadernos espiral Urban Mix

Cuadernos con tapas de plástico opaco con elegantes reflejos metálicos. Cantos romos. Contienen 90 hojas de papel de 90 g., resistente y que no traspasa la tinta. Cuadrícula de 5 x 5 con márgenes y cabecera para escribir el título y la fecha. Espiral doble de color negro. Incluyen regla extraíble.

| Código | Formato | €    |
|--------|---------|------|
| 092370 | A5      | 5,74 |
| 092371 | A4      | 8,47 |



### C. Cuadernos espiral serie Plastipac

Cuadernos con espiral simple y cubierta de polipropileno opaco. Contienen 80 - 100 hojas de papel blanco extra de 90 g. Disponibles en colores surtidos: rosa, naranja, azul claro, azul oscuro, turquesa, amarillo, lila y rojo.

| Código                          | Rayado                      | €    |
|---------------------------------|-----------------------------|------|
| <b>Formato Folio (80 hojas)</b> |                             |      |
| F275580                         | Cuadrícula 3 x 3 con margen | 2,29 |
| F275592                         | Cuadrícula 4 x 4 con margen | 2,28 |
| F354373                         | Cuadrícula 5 x 5 con margen | 2,29 |
| F275577                         | Horizontal 8 cm. con margen | 2,29 |
| F275578                         | Pauta 2,5 con margen        | 2,29 |
| F275606                         | Pauta 3,5 con margen        | 2,29 |
| F275608                         | Milimetrado con margen      | 2,29 |
| F275607                         | Liso                        | 2,29 |
| F353875                         | Cuadrícula 46               | 2,29 |
| <b>Formato A5 (80 hojas)</b>    |                             |      |
| F275613                         | Cuadrícula 3 x 3 con margen | 1,41 |
| F275579                         | Cuadrícula 4 x 4 con margen | 1,41 |
| F406109                         | Cuadrícula 5 x 5 con margen | 1,41 |
| F275609                         | Horizontal 8 cm. con margen | 1,41 |
| F275610                         | Pauta 2,5 con margen        | 1,41 |
| F275611                         | Pauta 3,5 con margen        | 1,41 |
| F275614                         | Milimetrado con margen      | 1,41 |
| F275612                         | Liso                        | 1,41 |
| F355558                         | Cuadrícula 46               | 1,41 |
| <b>Formato A6 (100 hojas)</b>   |                             |      |
| F363289                         | Cuadrícula 4 x 4 con margen | 1,22 |
| <b>Formato A7 (100 hojas)</b>   |                             |      |
| F363291                         | Cuadrícula 4 x 4 con margen | 0,95 |



### D. Cuadernos espiral Classic con tapa de plástico

Cuadernos classic A4 con tapa de plástico translúcido. Contienen 80 hojas de 90 g.

| Código                             | Color       | €    |
|------------------------------------|-------------|------|
| <b>Cuadrícula 4 x 4 con margen</b> |             |      |
| F353272                            | Amarillo    | 3,04 |
| F353277                            | Naranja     | 3,04 |
| F353273                            | Rojo        | 3,04 |
| F353281                            | Rosa        | 3,04 |
| F353274                            | Fucsia      | 3,04 |
| F353280                            | Lila        | 3,04 |
| F353276                            | Azul oscuro | 3,04 |
| F353279                            | Azul claro  | 3,04 |
| F353278                            | Turquesa    | 3,04 |
| F353275                            | Verde       | 3,04 |
| <b>Cuadrícula 5 x 5 con margen</b> |             |      |
| F403537                            | Amarillo    | 3,04 |
| F403538                            | Naranja     | 3,04 |
| F403539                            | Rojo        | 3,04 |
| F403535                            | Azul oscuro | 3,04 |
| F403536                            | Verde       | 3,04 |
| <b>Horizontal con margen</b>       |             |      |
| F403543                            | Amarillo    | 3,04 |
| F403544                            | Naranja     | 3,04 |
| F403545                            | Rojo        | 3,04 |
| F403541                            | Azul oscuro | 3,04 |
| F403542                            | Verde       | 3,04 |
| <b>Pauta 3,5 con margen</b>        |             |      |
| F403550                            | Amarillo    | 3,04 |
| F403551                            | Naranja     | 3,04 |
| F403552                            | Rojo        | 3,04 |
| F403548                            | Azul oscuro | 3,04 |
| F403549                            | Verde       | 3,04 |

## CUADERNOS MICROPERFORADOS



### A. Cuaderno microperforado Enri tapas blandas

Cuaderno A4 con espiral y tapas blandas. Contiene 80 hojas de 60 g. con cuadrícula de 5 x 5. Disponible en colores surtidos: naranja, lila, verde, azul oscuro y rojo.

| Código  | €    |
|---------|------|
| F245750 | 2,57 |



### B. Cuaderno microperforado Enri tapas duras

Cuaderno A4 con espiral y tapas duras. Contiene 80 hojas de 60 g. con cuadrícula de 5 x 5. Disponible en colores surtidos: naranja, rojo, verde, azul y fucsia.

| Código | €    |
|--------|------|
| 192502 | 2,96 |



### C. Cuadernos microperforados Enri tapas extraduras

Cuadernos con espiral y tapas extraduras. Papel de 60 g. Disponibles en colores surtidos: naranja, rojo, verde, azul y fucsia.

| Código           | Color | Rayado  | Form.  | Bandas | €   |      |
|------------------|-------|---------|--------|--------|-----|------|
| <b>140 hojas</b> |       |         |        |        |     |      |
| 192504           |       | Surtido | 5 x 5  | A5+    | 4** | 4,50 |
| <b>160 hojas</b> |       |         |        |        |     |      |
| F354950          |       | Surtido | 5 x 5  | A4+    | 5*  | 3,49 |
| F356362          |       | Surtido | Horiz. | A4+    | 5*  | 4,69 |



### D. Cuadernos microperforado Status

Cuadernos con espiral y tapas extraduras. Contienen 160 hojas de 60 g. Hojas con 6 taladros compatibles con carpetas de 2 y 4 anillas. Disponibles en colores surtidos.

| Código  | Color | Rayado  | Form. | Bandas | €   |      |
|---------|-------|---------|-------|--------|-----|------|
| F245787 |       | Surtido | 5 x 5 | A5+    | 4** | 4,85 |
| F245785 |       | Surtido | 5 x 5 | A4+    | 5*  | 4,76 |
| F245784 |       | Negro   | 5 x 5 | A4+    | 5*  | 4,76 |
| F403632 |       | Surtido | Liso  | A5+    | 4** | 4,96 |
| F245786 |       | Surtido | Liso  | A4+    | -   | 5,21 |



### E. Cuadernos microperforado serie Superblock

Cuadernos formato A4 con cubiertas de cartón. Contienen 100 hojas microperforadas de 90 g. Cuadrícula de 5 x 5 con 5 bandas de color. Colores surtidos.

| Código  | Color | Formato | Envase | € |      |
|---------|-------|---------|--------|---|------|
| F241934 |       | Surtido | A5     | 4 | 3,04 |
| F248408 |       | Surtido | A4     | 4 | 3,62 |
| F241931 |       | Negro   | A4     | 5 | 3,51 |



### F. Cuaderno microperforado serie Superblock Extra

Cuaderno formato A4 con cubiertas de cartón contraccolado. Anverso plastificado. Contiene 120 hojas microperforadas de 90 g. Cuadrícula de 5 x 5 con 5 bandas de color. Espiral nylonizada en blanco. Colores surtidos.

| Código  | Color   | €    |
|---------|---------|------|
| F275571 | Surtido | 4,06 |



### A. Cuadernos microperforados serie Premium

Cuadernos con hojas de 70 g. y con cubierta de cartón plastificado.

| Código                  | Rayado     | Formato | Hojas | €    |
|-------------------------|------------|---------|-------|------|
| <b>Color negro</b>      |            |         |       |      |
| F246744                 | 5 x 5*     | A4      | 160   | 4,28 |
| <b>Colores surtidos</b> |            |         |       |      |
| F275576                 | 5 x 5*     | A4      | 160   | 4,28 |
| F275572                 | Horizontal | A4      | 160   | 4,28 |
| F275570                 | Liso       | A4      | 160   | 4,28 |
| F354465                 | 5 x 5*     | A5      | 160   | 3,68 |
| F275574                 | 4 x 4      | Folio   | 100   | 2,43 |

\* Con bandas de color.



### B. Cuaderno microperforado serie Plastipac

Cuaderno formato folio con cubiertas de polipropileno. Contiene 100 hojas microperforadas de 90 g. Cuadrícula de 5 x 5 con 5 bandas de color. Colores surtidos.

| Código  | €    |
|---------|------|
| F346493 | 3,11 |



### C. Cuaderno microperforado Enri 5 bandas de color

Cuaderno A4+ con espiral y tapas de plástico translúcido. 120 hojas de 70 g. con bandas en 5 colores diferentes. Cuadrícula 5 x 5. Disponible en colores surtidos.

| Código  | €    |
|---------|------|
| F245783 | 4,02 |



### D. Cuadernos microperforados Emotions Cartón 1

Cuadernos formato A4 con cubiertas de cartón forrado de papel impreso y plastificado brillante. Contienen 80 hojas de 90 g. de papel extra opaco microperforado. Las hojas tienen 4 taladros y banda de color a juego con el color de la cubierta.

| Color      | Cuadrícula | Horizontal |
|------------|------------|------------|
| Negro      | F365655    |            |
| Marino     | F365656    | F365667    |
| Azul cielo | F365657    | F365668    |
| Turquesa   | F365658    | F365671    |
| Verde      | F365659    | F365669    |
| Menta      | F365660    | -          |
| Formentera | F425318    | F425320    |
| Lima       | F425319    | F425321    |
| Melocotón  | F365661    | -          |
| Naranja    | F365662    | -          |
| Rojo       | F365663    | F365670    |
| Magenta    | F365664    | -          |
| Lavanda    | F365665    | -          |
| Rosa       | F365666    | F365672    |
| €          | 3,75       | 3,75       |



### E. Cuadernos microperforados Emotions Cartón 1 ECO

Cuadernos con cubiertas de cartón y 80 hojas de papel de 80 g. 100% reciclado impreso (recuperado post-consumo). Formato A4. Certificado Blue Angel y EU Ecolabel. Espiral con recubrimiento ecológico. Certificación FSC Recycled Credit.

| Color      | Cuadrícula | Horizontal |
|------------|------------|------------|
| Rosa       | F425758    | F425762    |
| Azul cielo | F425757    | F425761    |
| Lavanda    | F425755    | F425759    |
| Verde      | F425756    | F425760    |
| €          | 4,27       | 4,27       |



### A. Cuadernos microperforados Emotions Polipropileno 1

Cuadernos formato A4 con cubiertas flexibles de polipropileno impreso translúcido de 0,8 mm. Contienen 80 hojas de 90 g. de papel extra opaco microperforado. Cuadrícula 5 x 5 con banda de color a juego con el color de la cubierta.

| Cuadrícula | Color      | €    |
|------------|------------|------|
| F365703    | Marino     | 4,18 |
| F365704    | Azul cielo | 4,18 |
| F365707    | Turquesa   | 4,18 |
| F365705    | Verde      | 4,18 |
| F365706    | Rojo       | 4,18 |
| F365708    | Rosa       | 4,18 |



### B. Cuadernos microperforados Emotions Cartón 5

Cuadernos formato A4 con cubiertas de cartón forrado de papel impreso y plastificado brillante. Contienen 120 hojas de 90 g. de papel extra opaco microperforado. Disponibles en cuadrícula y horizontal. Las hojas tienen 4 taladros para poder archivarlas y bandas de 5 colores diferentes (24 páginas de cada color).

| Color                              | Cuadrícula | Horizontal |
|------------------------------------|------------|------------|
| <b>Bandas de colores intensos*</b> |            |            |
| Marino                             | F365685    | F365691    |
| Verde                              | F365687    | F365693    |
| Lima                               | F425323    | F425325    |
| Rojo                               | F365688    | F365694    |
| <b>Bandas de colores pastel**</b>  |            |            |
| Azul cielo                         | F365686    | F365692    |
| Turquesa                           | F365689    | F365695    |
| Rosa                               | F365690    | F365696    |
| Lavanda                            | F425322    | F425326    |
| €                                  | 5,19       | 5,19       |

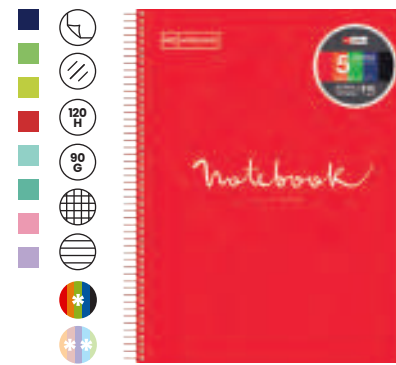

### C. Cuadernos microperforados Emotions Polipropileno 5

Cuadernos formato A4 con cubiertas flexibles de polipropileno impreso translúcido de 0,8 mm. Contienen 120 hojas de 90 g. de papel extra opaco microperforado. Disponibles en cuadrícula y horizontal. Las hojas tienen 4 taladros para poder archivarlas y bandas de 5 colores diferentes (24 páginas de cada color).

| Color                              | Cuadrícula | Horizontal |
|------------------------------------|------------|------------|
| <b>Bandas de colores intensos*</b> |            |            |
| Marino                             | F363403    | F365697    |
| Verde                              | F363405    | F365699    |
| Lima                               | F425330    | F425332    |
| Rojo                               | F363406    | F365700    |
| <b>Bandas de colores pastel**</b>  |            |            |
| Azul cielo                         | F363404    | F365698    |
| Turquesa                           | F363407    | F365701    |
| Rosa                               | F363408    | F365702    |
| Lavanda                            | F425328    | F425329    |
| €                                  | 5,62       | 5,62       |



### A. Cuadernos microperforados Emotions Polipropileno 8

Cuadernos formato A4 y A5 con cubiertas flexibles de polipropileno impreso translúcido de 0,8 mm. Contienen 200 hojas de 70 g. de papel extra opaco microperforado. Disponibles en cuadrícula. Las hojas tienen 4 taladros para poder archivarlas y bandas de 8 colores diferentes (25 páginas de cada color).

| Color      | Formato A4 | Formato A5 |
|------------|------------|------------|
| Formentera | F425334    | F425340    |
| Lima       | F425336    | F425341    |
| Azul cielo | F425337    | F425343    |
| Rosa       | F425338    | F425344    |
| €          | 7,40       | 5,04       |



### B. Cuadernos microperforados Classic Europeanbook 1

Cuadernos formato A4 con espiral y tapas extraduras. Contienen 80 hojas de 90 g. microperforadas con 4 taladros, para arrancarlas con facilidad y archivarlas. Cuadrícula de 5 x 5 con recuadro de color a juego con la tapa para facilitar la clasificación de asignaturas. Espiral a juego con el color de la tapa. Compatible con SCRIBZEE®.

| Color     | Cuadrícula | Horizontal |
|-----------|------------|------------|
| Negro     | F243684    | F353640    |
| Morado    | F280224    | -          |
| Azul      | 192390     | F353638    |
| Verde     | 192392     | F353639    |
| Turquesa  | F243675    | F353641    |
| Ice mint  | F266169    | F353035    |
| Lila      | 192394     | F353036    |
| Rosa palo | F266170    | F353034    |
| Fucsia    | F243672    | -          |
| Rojo      | 192391     | F353033    |
| Melocotón | F403553    | -          |
| Amarillo  | F245830    | -          |
| Blanco    | F403554    | -          |
| €         | 4,73       | 4,73       |



### C. Cuadernos microperforados Touch Europeanbook 1

Cuadernos formato A4+ con espiral y tapas extraduras con acabado mate y tacto suave. Contienen 80 hojas de 90 g. microperforadas con 4 taladros, para arrancarlas con facilidad y archivarlas. Cuadrícula de 5 x 5. Bandas de color a juego con la cubierta. Compatible con SCRIBZEE®.

| Código  | Color       | €    |
|---------|-------------|------|
| F344988 | Lima        | 4,73 |
| F344990 | Azul aqua   | 4,73 |
| F398115 | Azul pastel | 4,73 |
| F398112 | Ice mint    | 4,73 |
| F398111 | Malva       | 4,73 |
| F398110 | Fleming     | 4,73 |
| F344992 | Coral       | 4,73 |
| F398114 | Lavanda     | 4,73 |
| F344989 | Frambuesa   | 4,73 |
| F344987 | Lila        | 4,73 |





### A. Cuaderno microperforado Classic Europeanbook 4

Cuaderno A5+ con espiral y tapas extraduras. 120 hojas microperforadas de 90 g. con 4 taladros, para arrancarlas con facilidad y archivarlas. Cuadrícula de 5 x 5 con banda de 4 colores diferentes para facilitar la clasificación de asignaturas. Compatible con SCRIBZEE®.

| Código | €    |
|--------|------|
| 192440 | 5,78 |



### B. Cuadernos microperforados Touch Europeanbook 4

Cuaderno con espiral y tapas extraduras con acabado mate y tacto suave. Contiene 120 hojas de 90 g. microperforadas con taladros. Cuadrícula de 5 x 5 con recuadro de color para facilitar la clasificación por temas o asignaturas. Compatible con SCRIBZEE®.

| Código  | Formato | €    |
|---------|---------|------|
| F344994 | A5+     | 4,02 |
| F344995 | A4+     | 6,40 |



### C. Cuaderno microperforado Classic Write & Erase Europeanbook 4

Cuaderno A4+ con espiral y tapas extraduras. Contiene 120 hojas microperforadas de 90 g. Cuadrícula de 5 x 5 con banda de 4 colores diferentes para facilitar la clasificación de asignaturas. Además, contiene una pizarra blanca extraíble. Compatible con SCRIBZEE®.

| Código  | €    |
|---------|------|
| F403580 | 6,44 |



### D. Cuaderno microperforado multirayado Europeanbook 4

Cuaderno A4+ con espiral y tapas extraduras. Contiene 120 hojas microperforadas de 90 g. Combina 3 tipos de rayados en un mismo cuaderno: liso (30 hojas), cuadrícula (60 hojas) y horizontal (30 hojas). Incluye pizarra extraíble. Contiene bolsa portahojas para guardar documentos.

| Código  | €    |
|---------|------|
| F403587 | 6,69 |



### E. Cuaderno microperforado Classic Europeanbook 5

Cuaderno A4+ con espiral y tapas extraduras. Contiene 120 hojas de 90 g. microperforadas con 4 taladros, para arrancarlas con facilidad y archivarlas. Cuadrícula de 5 x 5 con banda de 5 colores diferentes para facilitar la clasificación de asignaturas. Compatible con SCRIBZEE®.

| Código  | €    |
|---------|------|
| F253868 | 6,56 |



### F. Cuaderno microperforado Classic Europeanbook 10

Cuaderno A4+ con espiral y tapas extraduras. Contiene 150 hojas microperforadas de 90 g. con 4 taladros, para arrancarlas con facilidad y archivarlas. Cuadrícula de 5 x 5. 10 bandas de color para organizar las asignaturas.

| Código  | €    |
|---------|------|
| F403648 | 7,45 |



### A. Cuadernos microperforados Black n' Colours Europeanbook 1

Cuadernos A4+ con espiral y tapas de plástico negro. Contienen 80 hojas de Optik Paper® de 90 g., resistente y que no deja traspasar la tinta. Cuadrícula de 5 x 5 con banda de color a juego con el color de la cubierta. Compatible con SCRIBZEE®.

| Código  | Color    | €    |
|---------|----------|------|
| F288028 | Lima     | 4,33 |
| F288027 | Turquesa | 4,33 |
| F288022 | Ice mint | 4,33 |
| F288021 | Verde    | 4,33 |



### B. Cuaderno microperforado Black n' Colours Europeanbook 4

Cuaderno A4 con espiral y tapas de plástico negro opaco para los que buscan flexibilidad y resistencia. Contiene 80 hojas microperforadas de Optik Paper® de 90 g., resistente y que no deja traspasar la tinta. Cuadrícula de 5 x 5 con bandas de 4 colores diferentes.

| Código  | €    |
|---------|------|
| F288033 | 4,33 |



### D. Cuaderno microperforado Black n' Colours Europeanbook 4 con separadores

Cuaderno A4+ con tapas de plástico negro opaco, 3 separadores extraíbles y una bolsa portadocumentos. Contiene 120 hojas microperforadas de Optik Paper® de 90 g. Cuadrícula de 5 x 5 con bandas de 4 colores diferentes.

| Código  | €    |
|---------|------|
| F364394 | 6,51 |



### C. Cuaderno microperforado Black n' Colours Europeanbook 5 con pestañas

Cuaderno A4+ con tapas extraduradas y hojas con 5 pestañas troqueladas para organizar los apuntes por asignaturas sin utilizar separadores. Contiene 100 hojas microperforadas de Optik Paper® de 90 g. Cuadrícula de 5 x 5 enmarcada.

| Código  | €    |
|---------|------|
| F288035 | 5,60 |



### E. Cuaderno microperforado Black n' Colours Europeanbook 8

Cuaderno A4+ con espiral y tapas de plástico negro opaco para los que buscan flexibilidad y resistencia. Contiene 160 hojas microperforadas de Optik Paper® de 90 g., resistente y que no deja traspasar la tinta. Cuadrícula de 5 x 5 con bandas de 8 colores diferentes.

| Código  | €    |
|---------|------|
| F288036 | 7,65 |



### A. Cuadernos microperforados Note Book 1

Cuadernos con espiral y cubiertas de polipropileno opaco. Contienen 80 hojas microperforadas de papel extra blanco de 70 g. Cuadrícula de 5 x 5 y banda de color a juego con el color de la tapa.

| Color    | A4      | A5      |
|----------|---------|---------|
| Gris     | F254973 | F248032 |
| Verde    | F254974 | F240939 |
| Turquesa | F254976 | F240940 |
| Azul     | F254971 | F248031 |
| Violeta  | F254977 | F240941 |
| Fucsia   | F254975 | F240949 |
| Rojo     | F254972 | F240933 |
| Naranja  | F254978 | F240948 |
| €        | 5,91    | 2,64    |



### B. Cuadernos microperforados Note Book 4 Basic

Cuadernos con cubiertas de polipropileno opaco de 0,8 mm. Contienen 100 hojas microperforadas de papel extraopaco de 70 g. Cuadrícula 5 x 5 con 4 bandas de colores diferentes.

| Color | A4      | A5      | A6      | A7      |
|-------|---------|---------|---------|---------|
| Negro | F241016 | F240100 | F255145 | F254503 |
| Rojo  | -       | -       | F255146 | F255148 |
| Azul  | -       | -       | F255147 | F255149 |
| Hojas | 150     | 150     | 140     | 100     |
| €     | 8,48    | 4,88    | 3,41    | 2,05    |



### C. Cuadernos microperforados Note Book 4 grafito

Cuadernos con cubiertas de cartón plastificado extraduro color grafito. Contienen 160 hojas de papel microperforado extra opaco de 70 g. Cuadrícula 5 x 5 con 4 bandas color.

| Rayado           | A4      | A5      |
|------------------|---------|---------|
| Cuadrícula 5 x 5 | F253607 | F254877 |
| Horizontal 7     | F263587 | F254960 |
| Liso             | F254979 | F254980 |
| €                | 9,55    | 5,87    |



### D. Cuadernos microperforados Note Book 4 reciclado

Cuadernos con cubiertas de polipropileno opaco reciclado. Contienen 120 hojas de 80 g. de papel microperforado y 100% reciclado con certificado Blue Angel, EU Ecolabel y FCS Recycled Credit. Cuadrícula 5 x 5 con 4 bandas de colores.

| Código  | Formato | €    |
|---------|---------|------|
| F266195 | A4      | 6,51 |
| F266996 | A5      | 4,41 |



### A. Cuadernos microperforados Eco

Cuadernos con cubiertas de cartón 100% reciclado. Espiral con recubrimiento ecológico. Contiene 120 hojas cuadrículadas de 5 x 5 mm. Papel de 80 g. 100% reciclado. Con certificado Blue Angel y EU Ecolabel. 4 taladros. FSC Recycled Credit.

| Formato | Hojas   | Pájaros | €    |
|---------|---------|---------|------|
| A5      | F424135 | F424133 | 4,46 |
| A4      | F424134 | F424132 | 6,96 |



### C. Cuadernos microperforados Note Book 8 Basic

Cubiertas de polipropileno opaco de 0,8 mm. 200 hojas microperforadas de papel extra opaco de 70 g. Cuadrícula 5 x 5 con 8 bandas de colores.

| Color | A4      | A5      |
|-------|---------|---------|
| Negro | F255139 | F259800 |
| Rojo  | F240923 | F240951 |
| Azul  | F255140 | F244148 |
| €     | 8,63    | 5,61    |



### B. Cuadernos microperforados Note Book 6 Basic

Cuadernos con cubiertas de polipropileno opaco de 0,8 mm. Contienen 150 hojas microperforadas de papel extraopaco de 70 g. Cuadrícula 5 x 5 con 6 bandas de colores diferentes.

| Color | A4      | A5      |
|-------|---------|---------|
| Negro | F255053 | F255052 |
| Rojo  | F254886 | F254887 |
| Azul  | F255137 | F255051 |
| Plata | F343572 | F242398 |
| €     | 7,54    | 4,79    |



### D. Cuadernos microperforados Note Book 10 Basic

Cuadernos con cubiertas de polipropileno impreso translúcido. 200 hojas (10 colores, 20 hojas por color) de papel extra opaco de 70 g. Cuadrícula 5 x 5 con bandas de color. Certificación FSC Mix Credit. Encuadernación de espiral collock.

| Color | A4      | A5      |
|-------|---------|---------|
| Negro | F425314 | F425315 |
| €     | 8,43    | 5,34    |

## RESMILLERÍA Y RECAMBIOS

### RECAMBIOS DE HOJAS BLANCAS CON DIFERENTES RAYADOS



### E. Resmillería y recambios Stadium

Recambios Stadium formato A4. Disponibles en diferentes rayados y número de hojas, perfecto para escoger el que mejor se adapte a tus necesidades.

| Código  | Rayado              | Fto. | Hoj. | Gram. | Tal. | €    |
|---------|---------------------|------|------|-------|------|------|
| F341322 | Liso                | A4   | 100  | 80 g. | No   | 1,91 |
| F341326 | Liso                | A4   | 100  | 75 g. | 4    | 2,18 |
| F341323 | 4 x 4               | A4   | 100  | 80 g. | 4    | 2,18 |
| F341325 | 4 x 4 con margen    | A4   | 100  | 75 g. | 4    | 2,18 |
| F339048 | 4 x 4 con margen    | A4   | 500  | 75 g. | No   | 9,53 |
| F341324 | Horizontal          | A4   | 100  | 80 g. | 4    | 2,18 |
| F341327 | Horiz. con margen   | A4   | 100  | 75 g. | 4    | 2,18 |
| F288104 | Horiz. con margen   | A4   | 500  | 75 g. | No   | 9,53 |
| F339442 | Pauta 2,5 con marg. | A4   | 500  | 75 g. | No   | 9,53 |
| F339443 | Pauta 3 con margen  | A4   | 500  | 75 g. | No   | 9,53 |
| F267145 | Montessori 3,5      | A4   | 500  | 75 g. | No   | 9,53 |



## A. Recambios Pacsa

Recambios presentados en paquete retractilado con carátula de cartón de 225 g.

| Código  | Rayado              | Fto.  | Hoj. | Gram. | Tal.  | €    |
|---------|---------------------|-------|------|-------|-------|------|
| F275655 | 4 x 4 con margen    | Folio | 100  | 70 g. | 4     | 2,07 |
| F275657 | 4 x 4 con margen    | Folio | 100  | 70 g. | Multi | 2,07 |
| F418260 | 4 x 4 con margen    | A4    | 100  | 70 g. | 4     | 2,07 |
| F275656 | Horiz. con margen   | A4    | 100  | 70 g. | 4     | 2,07 |
| F354375 | 4 x 4 con margen    | A4    | 100  | 90 g. | 4     | 2,07 |
| F275659 | Horiz. con margen   | A4    | 100  | 90 g. | 4     | 2,07 |
| F275660 | Pauta 2,5 con marg. | A4    | 100  | 90 g. | 4     | 2,07 |
| F363820 | Pauta 3,5 con marg. | A4    | 100  | 90 g. | 4     | 2,07 |
| F275661 | 3 x 3 con margen    | A4    | 100  | 90 g. | 4     | 2,07 |
| F354468 | Liso                | A4    | 100  | 90 g. | 4     | 2,07 |
| F275663 | Milimetrado         | A4    | 100  | 90 g. | 4     | 2,07 |
| F275658 | 4 x 4 con margen    | Folio | 100  | 90 g. | 4     | 2,07 |
| F275662 | 4 x 4 con margen    | Folio | 100  | 90 g. | Multi | 2,07 |



## B. Recambios Classic Oxford

Recambios de hojas sueltas disponibles en diferentes rayados. Papel Optik Paper®, opaco, liso y satinado. Con certificado Eu Ecolabel, que garantiza la minimización de la huella ambiental en cada paso del ciclo de vida del producto. Presentado en paquete retractilado.

| Código  | Rayado           | Fto. | Hoj. | Gram. | Tal. | €    |
|---------|------------------|------|------|-------|------|------|
| F245884 | Liso             | A4   | 100  | 90 g. | 4    | 2,75 |
| F250520 | Cuadrícula 4 x 4 | A4   | 120  | 90 g. | 4    | 2,75 |
| F245892 | Cuadrícula 4 x 4 | A4   | 100  | 90 g. | No   | 2,36 |
| F270813 | Horizontal       | A4   | 100  | 90 g. | 4    | 2,75 |
| F245885 | Pauta 3,5        | A4   | 100  | 90 g. | 4    | 2,75 |
| F245780 | Liso             | A4   | 100  | 80 g. | No   | 1,90 |
| F245893 | Liso             | A4   | 100  | 90 g. | No   | 2,36 |
| F401403 | Cuadrícula 4 x 4 | A4   | 250  | 90 g. | 4    | 5,48 |
| F401404 | Liso             | A4   | 200  | 90 g. | No   | 4,73 |

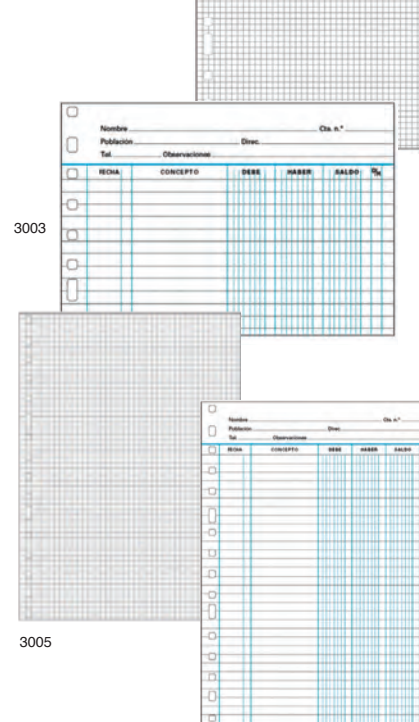

## C. Recambios Multifin

Recambios multitaladro para archivadores de anillas. Papel neutro de 90 g., libre de ácido y cloro elemental. Paquetes de 50 hojas.

| Código                    | Dimensiones   | Compatibilidad          | Mod. | €    |
|---------------------------|---------------|-------------------------|------|------|
| <b>Liso</b>               |               |                         |      |      |
| F255515                   | 155 x 215 mm. | Arch. de 11 anillas     | 3002 | 1,80 |
| F264120                   | 215 x 310 mm. | Arch. de 4 y 16 anillas | 3005 | 2,83 |
| F263832                   | 210 x 297 mm. | Arch. 2, 4 y 16 anillas | 3016 | 2,83 |
| <b>Cuadrícula</b>         |               |                         |      |      |
| F255588                   | 155 x 215 mm. | Arch. de 11 anillas     | 3002 | 1,80 |
| F255016                   | 215 x 310 mm. | Arch. de 4 y 16 anillas | 3005 | 2,83 |
| F364348                   | 210 x 297 mm. | Arch. 2, 4 y 16 anillas | 3016 | 2,83 |
| <b>Cuentas corrientes</b> |               |                         |      |      |
| F344751                   | 155 x 215 mm. | Arch. de 11 anillas     | 3002 | 2,66 |
| F247585                   | 215 x 155 mm. | Arch. de 8 anillas      | 3003 | 2,66 |
| F242636                   | 215 x 310 mm. | Arch. de 4 y 16 anillas | 3005 | 4,54 |

## RECAMBIOS DE HOJAS CON BANDAS DE COLOR Y DIFERENTES RAYADOS



### A. Recambios Classic 1 Oxford

Bloc de recambio encolado formato A4. Contiene 80 hojas de 90 g. Papel Optik Paper®, opaco, liso y satinado. Archivables gracias a sus 4 taladros. Cuadrícula de 5 x 5 con banda de color. Compatible con SCRIBZEE®.

| Código  | Color     | €    |
|---------|-----------|------|
| F266162 | Negro     | 4,73 |
| F270818 | Morado    | 4,73 |
| F245887 | Azul      | 4,73 |
| F245891 | Verde     | 4,73 |
| F266163 | Turquesa  | 4,73 |
| F245888 | Lila      | 4,73 |
| F243673 | Fucsia    | 4,73 |
| F245890 | Rojo      | 4,73 |
| F403557 | Melocotón | 4,73 |
| F243670 | Amarillo  | 4,73 |
| F403558 | Blanco    | 4,73 |



### B. Recambios Notebook 1 Miquel Rius

Bloc de recambio encolado formato A4. Contiene 100 hojas de 70 g. archivables gracias a sus 4 taladros. Cuadrícula de 5 x 5 con banda de color.

| Código  | Color    | €    |
|---------|----------|------|
| F240582 | Naranja  | 3,88 |
| F240576 | Rojo     | 3,88 |
| F240579 | Fucsia   | 3,88 |
| F240581 | Violeta  | 3,88 |
| F240575 | Azul     | 3,88 |
| F240580 | Turquesa | 3,88 |
| F240578 | Verde    | 3,88 |
| F240577 | Gris     | 3,88 |



### C. Recambios Pacsa 5 colores

Recambio A4. Carátula de cartón de 225 g. Contiene 120 hojas de papel extra blanco de 90 g. con 4 taladros para archivar. Cuadrícula azul con 5 bandas de colores.

| Código  | Hojas | Bandas | €    |
|---------|-------|--------|------|
| F352965 | 120   | 5      | 3,16 |



### D. Recambios Classic 5 Oxford

Recambio de hojas sueltas formato A4. Hojas de 90 g. Optik Paper®, papel opaco, liso y satinado. Archivables gracias a sus 4 taladros. Cuadrícula de 5 x 5 con banda de color. Compatible con SCRIBZEE®.

| Código  | Hojas | Bandas | Envase | €    |
|---------|-------|--------|--------|------|
| F353885 | 100   | 5      | 25     | 3,73 |
| F353886 | 160   | 10     | 15     | 6,04 |

## DIETARIOS Y LIBROS DE CONTROL



M8 MIQUELRIUS

### A. Libro de registro jornada laboral

Libro de registro de jornada laboral formato folio. Con 40 hojas de 70 g. y espacios para los datos del trabajador y las horas.

| Código  | Idioma     | €    |
|---------|------------|------|
| F425786 | Castellano | 4,47 |
| F425787 | Catalán    | 4,47 |



### C. Bloc de hojas de reclamaciones Junta de Andalucía

Bloc de hojas de reclamaciones con cubierta en cartoncillo estucado brillo, que incluye 25 juegos de 3 hojas de papel autocopiativo de 60 g., engomadas y microperforadas. Incluye copia para administración, para la parte reclamada y para el reclamante. Formato A4 apaisado.

| Código  | €    |
|---------|------|
| F425292 | 5,16 |

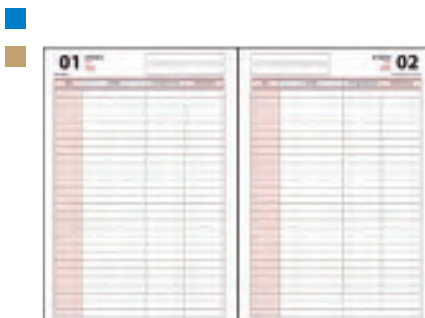

DOHE

### B. Libro de reservas perpetuo

Libro de reservas con cubierta fabricada en piel con cartón almohadillado de primera calidad. Estampación en seco y costura perimetral con hilo blanco en la cubierta. Encuadernación cosida con lomo redondo, cabezada y cinta de registro en color burdeos. Cabecera en 4 idiomas: castellano (principal), catalán, gallego y euskera.



### D. Libro de subcontratación

Libro de subcontratación dirigido según ley para todas las obras nuevas que se empiecen. Incluye 10 hojas numeradas y duplicadas en las que se deberán registrar todas las actividades que se subcontraten. Hojas autocopiativas. Formato A4 apaisado.

| Código  | Idioma     | €    |
|---------|------------|------|
| F425294 | Castellano | 3,73 |
| F425295 | Catalán    | 3,73 |



| Código  | Color | €     |
|---------|-------|-------|
| F421617 | Azul  | 29,82 |
| F421618 | Cámel | 29,82 |



M8 MIQUELRIUS

### E. Libros de control Miquel Rius

| Código  | Modelo               | Formato | cm. x cm.   | €     |
|---------|----------------------|---------|-------------|-------|
| F257364 | Ent. corresp.        | F° Ap.  | 31,5 x 21,5 | 13,35 |
| F257361 | Sal. corresp.        | F° Ap.  | 31,5 x 21,5 | 13,35 |
| F257356 | Actas                | F° Nat. | 21,5 x 31,5 | 9,97  |
| F244005 | Subcont. (cast.)     | A4 Ap.  | 29,7 x 21   | 3,73  |
| F254470 | Subc. (cat. / cast.) | A4 Ap.  | 29,7 x 21   | 3,73  |
| F244002 | Actas recambiables   | F° Nat. | 31,5 x 21,5 | 18,96 |

## LIBROS DE CONTABILIDAD



### A. Libros cartoné

Libros cartoné con cubierta de cartón forrado jaspeado. Papel 70 g. 100 hojas.

| Código  | Modelo      | cm. x cm.   | Formato     | €    |
|---------|-------------|-------------|-------------|------|
| F255167 | 4 x 4 mm.   | 15,4 x 20,7 | 4° Natural  | 4,91 |
| F257345 | Índice      | 15,4 x 20,7 | 4° Natural  | 4,91 |
| F254896 | Caja        | 21 x 15     | 4° Apaísado | 5,87 |
| F257360 | Cuentas     | 21 x 15     | 4° Apaísado | 5,87 |
| F257349 | Cuentas     | 21 x 30,7   | F° Natural  | 8,91 |
| F257348 | 4 x 4 mm.   | 21 x 30,7   | F° Natural  | 7,18 |
| F254004 | Rayado hor. | 21 x 30,7   | F° Natural  | 7,18 |



### B. Libros de contabilidad Miquel Rius

| Código  | Modelo             | cm. x cm.   | Formato | €     |
|---------|--------------------|-------------|---------|-------|
| F255524 | IVA ventas         | 21,5 x 31,5 | F° Nat. | 13,35 |
| F255525 | IVA compras        | 21,5 x 31,5 | F° Nat. | 13,35 |
| F257362 | Cuentas            | 21,5 x 31,5 | F° Nat. | 13,94 |
| F257358 | Caja               | 21,5 x 31,5 | F° Nat. | 13,94 |
| F254895 | Cuentas            | 21 x 16     | 4° Ap.  | 8,68  |
| F257366 | Socios             | 31,5 x 21,5 | F° Ap.  | 13,35 |
| F257367 | Socios SRL         | 31,5 x 21,5 | F° Ap.  | 12,83 |
| F250146 | Diario recambiable | 31,5 x 21,5 | F° Nat. | 17,62 |

## PORTADOCUMENTOS



office  
box

### C. Portadocumentos A5 Black Label

Acabado en nylon y símil piel. Con tirador de aluminio. Contiene un bloc cuadrículado. Cierre de cremallera. Doble bolsillo portadocumentos, uno de fuelle. Bolsillo con tarjeta personalizable + tarjetas x 4 y un portabolígrafos.

| Código  | Dimensiones         | €     |
|---------|---------------------|-------|
| F262645 | 19,5 x 25,5 x 3 cm. | 15,37 |



office  
box

### E. Portadocumentos Anillas Black Label

Acabado en nylon y símil piel con tirador de aluminio. 4 anillas redondas de 2,5 cm. esmaltadas en color negro. Solapa protectora con bolsillos de malla. Bloc cuadrículado. Cierre de doble cremallera. Doble bolsillo portadocumentos, uno amplio de fuelle. Bolsillo con tarjeta personalizable + Tarjetas x 6. Portabolígrafos x 3 + portatarjetas + portacables / USB x 2.

| Código  | Dimensiones       | €     |
|---------|-------------------|-------|
| F262649 | 27,5 x 37 x 5 cm. | 32,10 |



office  
box

### D. Portadocumentos A4 Black Label

Acabado en nylon y símil piel. Con tirador de aluminio. Contiene un bloc cuadrículado. Cierre de cremallera. Triple bolsillo portadocumentos, uno de fuelle. Bolsillo con tarjeta personalizable + tarjetas x 6. Portabolígrafos + portatarjetas.

| Código  | Dimensiones     | €     |
|---------|-----------------|-------|
| F262646 | 26 x 35 x 5 cm. | 21,16 |



office  
box

### F. Portadocumentos Asa Black Label

Portafolios con acabado en nylon y símil piel con tirador de aluminio. Asa retráctil para su fácil transporte. Soporte extraíble con 4 anillas redondas de 3 cm. esmaltadas en color negro. Bloc cuadrículado. Cierre de doble cremallera. Triple bolsillo portadocumentos.

| Código  | Dimensiones       | €     |
|---------|-------------------|-------|
| F262650 | 31 x 35,5 x 6 cm. | 34,39 |





### A. Portanotas Venture A5

Portanotas para documentos tamaño A5. Incluye soporte para móvil. Cuenta con bolsillos elásticos, portatarjetas y portabolígrafos. Incluye un cuaderno extraíble de lomo cosido con 64 hojas. Trabaja de cierre con imán oculto.

| Código  | Color       | Dimensiones | €     |
|---------|-------------|-------------|-------|
| F355913 | Gris claro  | 17 x 23 cm. | 18,11 |
| F355912 | Gris oscuro | 17 x 23 cm. | 18,11 |
| F363875 | Turquesa    | 17 x 23 cm. | 18,11 |



### D. Portadocumentos Finocam A5

Portadocumentos de mano con cierre de goma elástica. Equipado con bloc de notas con taladros y anilla portabolígrafo. Con compartimento interior para papeles y gomas elásticas para tarjetas y tickets o memoria usb. Fabricado en poliéster de alta calidad, resistente a la abrasión, a las gotas de agua y a los rayos solares. Formato A5. También sirve como funda para tablet de 10".

| Código  | Dimensiones   | €     |
|---------|---------------|-------|
| F424452 | 14,8 x 21 cm. | 22,29 |



### B. Carpeta Venture A4

Carpeta para documentos A4 que cuenta con un soporte atril para tablet. Cuenta con múltiples bolsillos para iPhone, cables, tarjetas de visita, portabolígrafos... Incluye bloc de papel cuadrículado. Trabaja de cierre con imán oculto.

| Código  | Color       | Dimensiones     | €     |
|---------|-------------|-----------------|-------|
| F355914 | Gris claro  | 23,5 x 31,5 cm. | 19,93 |
| F355915 | Gris oscuro | 23,5 x 31,5 cm. | 19,93 |
| F363873 | Turquesa    | 23,5 x 31,5 cm. | 19,93 |



### E. Clasificador conferencias Exafolio

Herramienta todo en 1, ideal para tomar apuntes, clasificar y transportar documentos con o sin taladros. Incluye 6 compartimentos con porta-bloc y bloc de notas, con compartimento reforzado para tablet, fundas con cierre zip y porta-boli. El porta-boli se adapta a todos los blocs y cuadernos o blocs con espiral. Uñeros con porta-etiquetas. Suministrado con una tabla de etiquetas personalizables en Kreaman®.

| Código  | Dimensiones   | €     |
|---------|---------------|-------|
| F243274 | 25,5 x 33 cm. | 13,31 |



### C. Carpeta Congresos Venture

Carpeta portadocumentos A4 ideal para congresos. Fabricada en material textil. Cierre con cremallera. Cuenta con bolsillos y elásticos para smartphones.

| Código  | Color       | Dimensiones         | €     |
|---------|-------------|---------------------|-------|
| F363876 | Gris claro  | 26,5 x 35 x 5,5 cm. | 24,82 |
| F363877 | Gris oscuro | 26,5 x 35 x 5,5 cm. | 24,82 |



### F. Carpeta de conferencias Exafolder

Carpeta - maletín de conferencia con asa y cierre zip. Equipado con clasificador, fundas zip, compartimento reforzado para tablet y porta-bolis. Multi-uso; permite tomar apuntes, ordenar documentos con taladros en la carpeta con anillas o sueltos en el clasificador, y dejando la posibilidad de ordenar objetos pequeños, tablet etc. Se suministra con un bloc de notas A4 con rayado horizontal.

| Código  | Dimensiones       | €     |
|---------|-------------------|-------|
| F337934 | 36 x 34 x 5,5 cm. | 23,98 |

# Escritura <sup>y</sup> .....

## CORRECCIÓN



ROLLER PILOT B2P  
Página 312

- |  |                                    |                                     |
|--|------------------------------------|-------------------------------------|
| 291 Lápices de grafito                 | 309 Con peana                      | 336 Textiles                        |
| 291 Para uso profesional               | 309 Rollers                        | 336 Marcadores fluorescentes        |
| 292 Para dibujo e ilustración          | 309 De capuchón con tinta de gel   | 341 Complementos de escritura       |
| 293 Portaminas                         | 311 Retráctiles con tinta de gel   | 341 Tinta y recambios               |
| 293 Para uso escolar y en oficina      | 313 De capuchón con tinta líquida  | 344 Minas                           |
| 295 Técnicos para dibujo e ilustración | 314 Retráctiles con tinta líquida  | 345 Gomas de borrar                 |
| 296 Lápices de colores                 | 314 Plumas estilográficas          | 349 Portagomas                      |
| 298 Ceras                              | 315 Escritura gama alta y fantasía | 349 Afilaborras                     |
| 298 Tizas y portatizas                 | 317 Rotuladores                    | 350 Sacapuntas                      |
| 300 Bolígrafos                         | 317 De punta fina                  | 352 Artículos de medición y trazado |
| 300 De capuchón con tinta de aceite    | 322 Técnicos                       | 353 Correctores                     |
| 303 Retráctiles con tinta de aceite    | 324 Permanentes                    | 353 Líquidos correctores            |
| 308 De tinta borrable                  | 330 Para pizarra                   | 354 Lápices correctores             |
| 308 4 colores                          | 333 Decorativos                    | 355 Cintas correctoras              |

# LOS LÁPICES DE GRAFITO

• Y SUS GRADUACIONES •

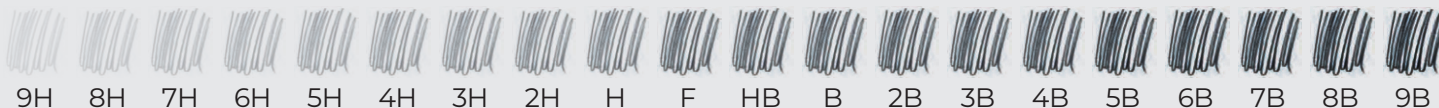

La graduación de los lápices de grafito utiliza una escala estándar que va del 9H al 9B. La H hace referencia al término inglés HARD (dureza) y la B a BLACK (negro).

Las minas se fabrican mediante una mezcla de grafito y arcilla. Cuanto más grafito lleve la mina, más blando será el lápiz, y al revés, cuanto más arcilla lleve más dura será la mina.

## ¿QUÉ LÁPICES SON MÁS RECOMENDADOS PARA CADA USO?

### Lápices 9H - H

Obtienen trazos muy finos y tonalidades muy claras. Ideales para dibujo técnico.

### Lápices HB y F

Lápices de dureza media que se utilizan para la escritura del día a día.

### Lápices B - 9B

Lápices de mina blanda ideales para volúmenes y sombras en dibujo artístico.

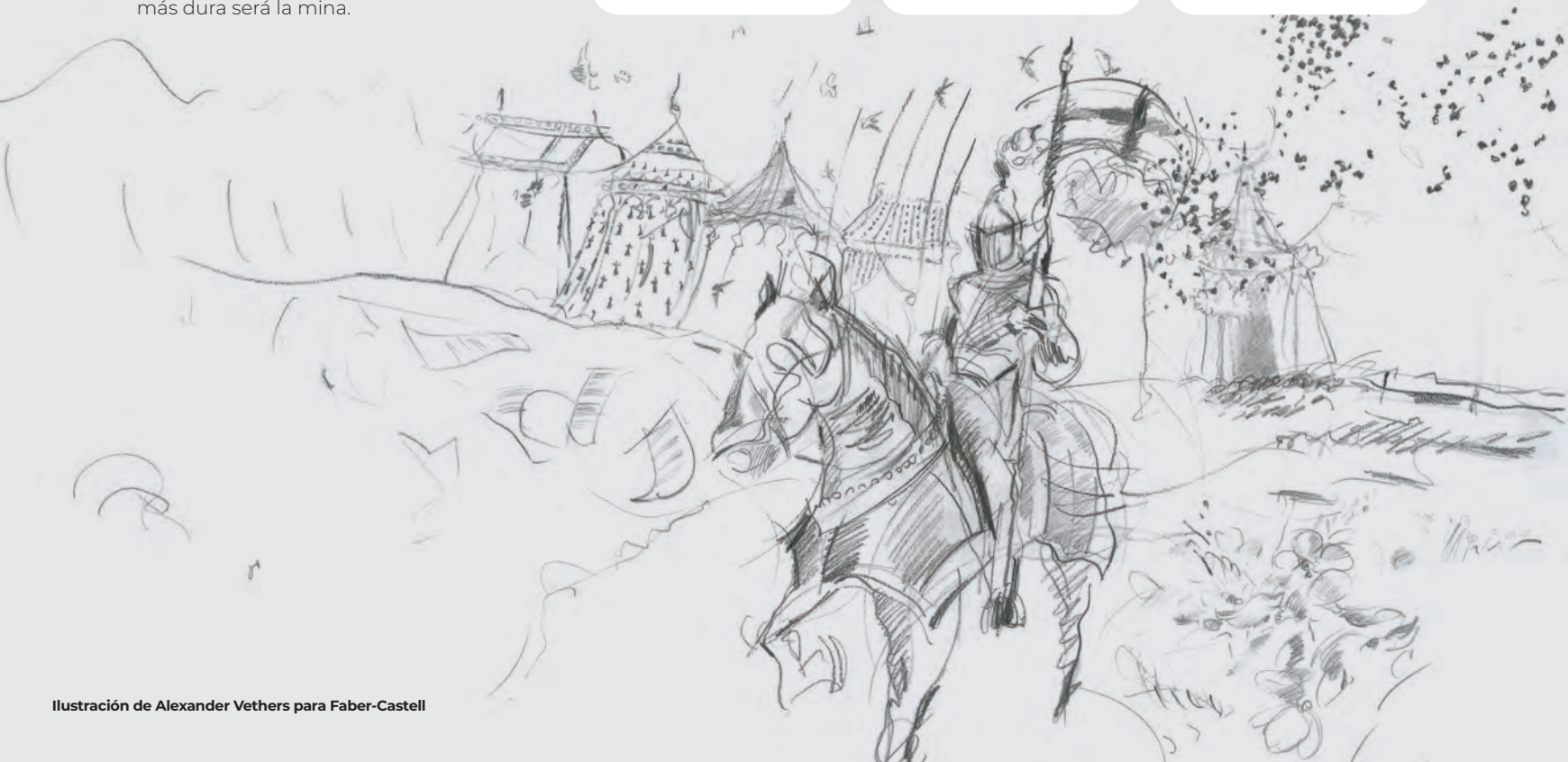

## LÁPICES DE GRAFITO PARA USO PROFESIONAL



HB



Sacapuntas  
en página 350



### A. Lápiz de grafito

Lápiz de grafito clásico. Cuerpo de madera lacado. La colocación especial del grafito dentro del cuerpo lo protege de roturas. Dureza universal HB.

| Código  | Goma | €    |
|---------|------|------|
| F248489 | No   | 0,18 |
| F248497 | Si   | 0,20 |



HB



### B. Lápiz Molin

Lápiz de grafito clásico ideal para escribir y dibujar. Cuerpo hexagonal para un mejor agarre. No incluye goma de borrar. Graduación HB.

| Código  | €    |
|---------|------|
| F424097 | 0,23 |



HB



### C. Lápiz Swano

Lápiz de grafito adecuado para cualquier necesidad: dibujar, escribir, sombrear, etc. Cuerpo hexagonal con superficie barnizada para una sujeción más cómoda. Mina anti-rotura. Graduación HB.

| Código  | Goma | €    |
|---------|------|------|
| F248928 | No   | 0,23 |
| F248927 | Si   | 0,25 |



HB



### D. Lápiz Evolution Ecolutions

Ideal para uso cotidiano. Cómoda empuñadura hexagonal. Escritura clara y fluida. Mina extremadamente resistente a las roturas. Fabricado en un 57% con materiales reciclados. No contiene madera. Sin goma de borrar.

| Código  | €    |
|---------|------|
| F250073 | 0,24 |



H HB  
B 2B



### E. Lápiz Graphite

Lápices de grafito con forma triangular ergonómica. La mina ofrece un trazo uniforme y es resistente a la rotura.

| Código  | Grad. | Goma | €    |
|---------|-------|------|------|
| F338348 | H     | No   | 0,42 |
| F338349 | HB    | No   | 0,42 |
| F338350 | HB    | Si   | 0,59 |
| F338346 | B     | No   | 0,42 |
| F338347 | 2B    | No   | 0,42 |



2H



### F. Lápiz Noris® 120

Lápices de alta calidad con diseño hexagonal. Óptimos para escribir, dibujar y esbozar. Con certificación PEFC.

| Código             | Graduación | Goma | €     |
|--------------------|------------|------|-------|
| F249081            | 2H         | No   | 0,43  |
| F249083            | H          | No   | 0,43  |
| F249085            | HB         | No   | 0,43  |
| F249084            | HB         | Si   | 0,67  |
| F249082            | B          | No   | 0,43  |
| F249080            | 2B         | No   | 0,43  |
| <b>Pack 144 u.</b> |            |      |       |
| F267922            | HB         | No   | 80,84 |



### A. Lápiz Noris® 183

Lápiz de grafito de diseño triangular. Fabricado en material ecológico WOPEX. Graduación HB. Cuerpo a rayas negras y amarillas con diseño de estrellas. Superficie suave y mina con alta resistencia a la rotura. Madera procedente de bosques de gestión sostenible. Sin goma de borrar.

| Código            | Graduación | €     |
|-------------------|------------|-------|
| F258387           | HB         | 1,04  |
| <b>Bote 72 u.</b> |            |       |
| F414931           | HB         | 49,29 |



### B. Lápiz Graphite Maxi

Lápiz de grafito Maxi ideal para uso industrial. Mina de 3,5 mm. Cuerpo triangular ergonómico. La mina ofrece un trazo uniforme y es resistente a la rotura. Madera procedente de plantaciones sostenibles. Sin goma de borrar.

| Código  | Graduación | €    |
|---------|------------|------|
| F338351 | HB         | 0,82 |



### C. Lápiz de carpintero

Lápiz de carpintero con cuerpo ovalado. Acabado barnizado rojo.

| Código  | €    |
|---------|------|
| F246357 | 0,57 |

## LÁPICES DE GRAFITO PARA DIBUJO E ILUSTRACIÓN

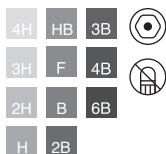

### D. Lápiz Tradition®

Lápiz de alta calidad para escribir, dibujar y esbozar. Increíble resistencia a la rotura gracias a su doble encolado.

| Código  | Graduación | €    |
|---------|------------|------|
| F264940 | 4H         | 0,85 |
| F346723 | 3H         | 0,85 |
| F363741 | 2H         | 0,85 |
| F363740 | H          | 0,85 |
| F363737 | HB         | 0,85 |
| F363739 | F          | 0,85 |
| F363736 | B          | 0,85 |
| F353047 | 2B         | 0,85 |
| F346722 | 3B         | 0,85 |
| F344764 | 4B         | 0,85 |
| F264941 | 6B         | 0,85 |



### E. Lápiz Grip 2001

Ecolápiz de grafito para escribir, dibujar y abocetar. Barniz a base de agua respetuoso con el medio ambiente. La mina de grafito está totalmente unida a la madera, lo que lo hace particularmente resistente a la rotura.

| Código | Goma | €    |
|--------|------|------|
| 204090 | No   | 0,95 |
| 204091 | Si   | 1,06 |

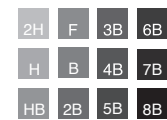

### F. Lápiz Mars® Lumograph®

Lápiz de grafito con cuerpo hexagonal. Gran resistencia a la rotura. Ideal para bellas artes.

| Código  | Graduación | €    |
|---------|------------|------|
| F340417 | 2H         | 1,38 |
| F340442 | H          | 1,38 |
| F255564 | HB         | 1,38 |
| F340416 | F          | 1,38 |
| F255562 | B          | 1,38 |
| F255565 | 2B         | 1,38 |
| F340415 | 3B         | 1,38 |
| F255563 | 4B         | 1,38 |
| F340414 | 5B         | 1,38 |
| F255566 | 6B         | 1,38 |
| F340413 | 7B         | 1,38 |
| F340412 | 8B         | 1,38 |

## PORTAMINAS

### PORTAMINAS PARA USO ESCOLAR Y EN OFICINA



#### A. Portaminas Clásico

Portaminas de calidad, diseñado para escribir, dibujar y esbozar. Utiliza una mina con un ancho de línea de 0,5 mm. Contiene minas HB.

| Código  | Mina    | €    |
|---------|---------|------|
| F346627 | 0,5 mm. | 0,43 |



#### B. Portaminas Spint

Portaminas de cuerpo transparente con grip suave en la zona de sujeción. Mecanismo retráctil y clip de seguridad. Contiene minas de grafito HB.

| Código  | Mina    | €    |
|---------|---------|------|
| F424103 | 0,7 mm. | 0,53 |



#### C. Portaminas Bic Matic

Portaminas de plástico transparente con goma. Clip de colores surtidos. Contiene 3 minas HB.

| Código  | Mina    | €    |
|---------|---------|------|
| F242571 | 0,5 mm. | 0,48 |
| F242572 | 0,7 mm. | 0,60 |



#### D. Portaminas Graphite 777

Con goma extra larga. Portaminas recargable de punta cónica de plástico. Cuerpo en colores translúcidos. Goma de borrar incorporada en el pulsador. Contiene 3 minas HB.

| Código  | Color   | Mina    | €    |
|---------|---------|---------|------|
| F249124 | Azul    | 0,5 mm. | 1,09 |
| F249125 | Granate | 0,5 mm. | 1,09 |
| F249127 | Azul    | 0,7 mm. | 1,09 |



#### E. Portaminas Super Grip

Portaminas de plástico con cuerpo transparente de diferentes colores. Sujeción de caucho. Con goma en el pulsador. Clip de plástico. Mina de 0,5 mm. incluida.

| Código  | Color        | Mina    | €    |
|---------|--------------|---------|------|
| 122791  | Negro        | 0,5 mm. | 1,33 |
| F240256 | Azul         | 0,5 mm. | 1,33 |
| F240987 | Rojo         | 0,5 mm. | 1,33 |
| F346362 | Verde        | 0,5 mm. | 1,33 |
| F240950 | Amarillo     | 0,5 mm. | 1,33 |
| F240986 | Azul celeste | 0,5 mm. | 1,33 |
| F240988 | Rosa         | 0,5 mm. | 1,33 |
| F346361 | Verde claro  | 0,5 mm. | 1,33 |
| F415771 | Negro        | 0,7 mm. | 1,42 |
| F415772 | Azul         | 0,7 mm. | 1,42 |



#### F. Portaminas Shalaku S

Portaminas con clip pulsador lateral y con goma de borrar incluida. Trazo de 0,5 mm.

| Código  | Color       | €    |
|---------|-------------|------|
| F346568 | Negro       | 1,53 |
| F347350 | Azul        | 1,53 |
| F347353 | Verde claro | 1,53 |
| F347354 | Rosa        | 1,53 |
| F347351 | Azul claro  | 1,53 |
| F347352 | Rojo        | 1,53 |



S

MILAN

20

0,5 mm

### A. Portaminas PL1 Touch

Portaminas con mina de grafito de 0,5 mm. y dureza HB. Ofrece un trazo de líneas finas. Punta metálica y goma extra larga. Colores surtidos: amarillo, azul, rosa y verde.

| Código  | Color    | Mina    | €    |
|---------|----------|---------|------|
| F261301 | Surtidos | 0,5 mm. | 1,55 |



S

STÄDTLER

10

1,3 mm

### B. Portaminas Triplus Micro

Portaminas de diseño triangular y ergonómico para una escritura suave y cómoda. Punta retráctil de cromo metálica plateada. Incluye goma de borrar extra larga oculta en el pulsador. Mínimo desgaste de las minas. Minas de 1,3 mm.

| Código  | Color | Mina    | €    |
|---------|-------|---------|------|
| F423865 | Negro | 1,3 mm. | 3,80 |
| F423864 | Gris  | 1,3 mm. | 3,80 |



S

FABER-CASTELL

5

0,7 mm

### C. Portaminas Grip Plus

Portaminas con zona de agarre ergonómica de caucho. Perfecto para una escritura cómoda y segura. Con goma de borrar giratoria extra gruesa. Mina amortiguada y punta de mina retráctil que aumentan la resistencia a la rotura. Ancho de trazo de 0,7 mm.

| Código  | Color | Mina    | €    |
|---------|-------|---------|------|
| F252444 | Azul  | 0,7 mm. | 6,06 |
| F252447 | Verde | 0,7 mm. | 6,06 |



S

MILAN

20

0,7 mm

### D. Portaminas Capsule

Portaminas grueso con mina de grafito de 0,7 mm. Dureza 2B apropiada para la escritura y el dibujo artístico. Goma extra grande. Colores surtidos: azul, lila, rosa, verde y gris.

| Código  | Color    | Mina    | €    |
|---------|----------|---------|------|
| F257545 | Surtidos | 0,7 mm. | 1,58 |



S

MILAN

32

0,7 mm

### E. Portaminas Capsule Mix

Portaminas grueso con mina de grafito de 0,7 mm. Dureza 2B apropiada para la escritura y el dibujo artístico. Goma extra grande. Colores surtidos: amarillo, azul, rosa y verde claro.

| Código  | Color    | Mina    | €    |
|---------|----------|---------|------|
| F341935 | Surtidos | 0,7 mm. | 1,65 |



S

MILAN

20

1,3 mm

### F. Portaminas Capsule Fluo

Portaminas grueso con mina de grafito de 1,3 mm. Dureza 2B apropiada para la escritura y el dibujo artístico. Goma extra grande. Colores surtidos: amarillo, naranja, rosa y verde.

| Código  | Color    | Mina    | €    |
|---------|----------|---------|------|
| F261300 | Surtidos | 1,3 mm. | 1,67 |



### A. Portaminas Azteca

Portaminas automático con cuerpo metálico. Incluye clip de seguridad y goma bajo el botón de las minas. Trazo de 0,5 mm.

| Código  | Mina    | €    |
|---------|---------|------|
| F424099 | 0,5 mm. | 1,12 |



### B. Portaminas K85 y K87

Portaminas técnico para dibujo e ilustración de excelente calidad. Con goma de borrar y propulsor.

| Código  | Color | Mina    | €    |
|---------|-------|---------|------|
| F424100 | Negro | 0,5 mm. | 1,05 |
| F424101 | Azul  | 0,7 mm. | 1,05 |



### C. Portaminas Graphite 779

Cuerpo y clip metálicos. Empuñadura ergonómica de caucho. Punta retráctil. Mina amortiguada. Goma de borrar incorporada en el pulsador. Contiene 3 minas HB de 0,7 mm.

| Código  | Mina    | €    |
|---------|---------|------|
| F249128 | 0,7 mm. | 4,65 |



### D. Portaminas Criterium

Portaminas recargable con punta metálica amortiguada. Cuerpo negro con grip rugoso antideslizante. Goma giratoria en el pulsador. Los modelos 0,5 y 0,7 mm. contienen 3 minas HB, y el de 2 mm. 1 mina y un afilador especial en el pulsador.

| Código  | Mina    | €    |
|---------|---------|------|
| F242568 | 0,5 mm. | 2,65 |
| F346657 | 0,7 mm. | 2,65 |
| F242570 | 2 mm.   | 6,60 |



### E. Portaminas TK Fine

Con tubo guía retráctil. Codificación de colores y ventanilla ajustable con indicador de la graduación de la mina. Goma de borrar incorporada. Clip de metal.

| Código  | Mina   | €    |
|---------|--------|------|
| F257007 | 0,5 mm | 3,84 |
| F267801 | 0,7 mm | 3,96 |
| F264942 | 0,9 mm | 4,23 |



### F. Portaminas Mars Micro

Clip, pulsador y punta de metal retráctil. Empuñadura antideslizante de caucho. Cánula cilíndrica ideal para reglas y plantillas. Mina amortiguada. Goma de borrar incorporada. Contiene 3 minas HB.

| Código  | Mina    | €    |
|---------|---------|------|
| F249132 | 0,5 mm. | 4,80 |
| F249133 | 0,7 mm. | 4,80 |
| F249134 | 0,9 mm. | 4,80 |





### A. Portaminas TK 4600

Portaminas para escribir, dibujar y hacer bocetos. Cuerpo hexagonal con ranuras ergonómicas. Mina fijada firmemente mediante mordaza de sujeción. Incluye mina de graduación HB.

| Código  | Mina  | €    |
|---------|-------|------|
| F424104 | 2 mm. | 7,53 |



### B. Portaminas Mars Technico

Portaminas para dibujar, esbozar y escribir. Clip, pulsador y empuñadura de metal. Afilaminas incorporado en el pulsador. Contiene 1 mina HB de 2 mm.

| Código  | Mina  | €    |
|---------|-------|------|
| F249129 | 2 mm. | 8,88 |



### C. Portaminas Touch

Portaminas profesional con afilaminas. Utiliza minas de 5,2 mm. Color del cuerpo negro. Incluye una mina de grafito de 5,2 mm. de dureza B.

| Código          | Mina    | €    |
|-----------------|---------|------|
| F343376         | 5,2 mm. | 6,58 |
| <b>Recambio</b> |         |      |
| F343377         | 5,2 mm. | 3,83 |

## LÁPICES DE COLORES

### LÁPICES DE COLORES PARA USO PROFESIONAL



### D. Noris® Colour 185

Fabricado con WOPEX® que tiene una mayor resistencia a la rotura. Fabricado con madera procedente de bosques de gestión sostenible. Diseño hexagonal a rayas negras y del mismo color que la mina.

| Código                          | Color    | €    |
|---------------------------------|----------|------|
| <b>Estuches 12 u. monocolor</b> |          |      |
| F276164                         | Blanco   | 3,19 |
| F268826                         | Amarillo | 3,19 |
| F276167                         | Gris     | 3,19 |
| F268832                         | Carne    | 3,19 |
| F276165                         | Rosa     | 3,19 |
| F268831                         | Naranja  | 3,19 |
| F268827                         | Rojo     | 3,19 |
| F268828                         | Magenta  | 3,19 |



| Código  | Color        | €    |
|---------|--------------|------|
| F268834 | Verde claro  | 3,19 |
| F268833 | Verde oscuro | 3,19 |
| F268830 | Azul claro   | 3,19 |
| F268829 | Azul oscuro  | 3,19 |
| F268835 | Fucsia       | 3,19 |
| F268836 | Violeta      | 3,19 |
| F268837 | Marrón       | 3,19 |
| F276166 | Siena        | 3,19 |
| F268838 | Negro        | 3,19 |

| Código   | Color         | €     |
|--|---------------|-------|
| <b>Packs surtidos</b>                              |               |       |
| F268822  | Estuche 12 u. | 3,26  |
| F364391  | Estuche 18 u. | 4,97  |
| F268823  | Estuche 24 u. | 6,46  |
| F364392  | Estuche 36 u. | 8,31  |
| F268824*   | Caja 144 u.   | 35,74 |
| F268825**  | Caja 288 u.   | 91,60 |
| <b>People of the world - Surtido colores carne</b> |               |       |
| F414939  | Estuche 12 u. | 3,31  |



### A. Lápices Textsurfer Dry

Lápiz de madera fluorescente para resaltar textos sobre toda clase de papeles. Madera natural y diseño ergonómico.

| Código  | Color    | Mina  | €    |
|---------|----------|-------|------|
| F354651 | Amarillo | 4 mm. | 1,76 |
| F354900 | Naranja  | 4 mm. | 1,76 |
| F353818 | Rosa     | 4 mm. | 1,76 |
| F354650 | Verde    | 4 mm. | 1,76 |



### B. Lápices Lumocolor non-permanent Omnichrom

Soluble al agua. Lápiz de color, fácilmente lavable en todo tipo de tejidos. Se borra de superficies lisas como plástico, metal, lacados, piel, etc.

| Código  | Color  | Mina  | €    |
|---------|--------|-------|------|
| F249087 | Negro  | 2 mm. | 1,77 |
| F240511 | Azul   | 2 mm. | 1,77 |
| F240510 | Rojo   | 2 mm. | 1,77 |
| F249088 | Verde  | 2 mm. | 1,77 |
| F249086 | Blanco | 2 mm. | 1,77 |



### C. Lápices Lumocolor Permanent Glasochrom

Lápices de color permanente especiales para superficies lisas. Ideales para la industria y el comercio.

| Código  | Color  | Mina    | €    |
|---------|--------|---------|------|
| F424112 | Negro  | 4,5 mm. | 1,80 |
| F424111 | Azul   | 4,5 mm. | 1,80 |
| F264268 | Rojo   | 4,5 mm. | 1,80 |
| F251004 | Blanco | 4,5 mm. | 1,80 |



### D. Lápices bicolor

Lápices bicolor para marcar, revisar, subrayar y escribir. Mina de 2,9 mm. Forma triangular ergonómica. Graduación media HB, recomendada para escritura y dibujo. La mina ofrece un trazo uniforme y es resistente a la rotura.

| Código  | Color           | Mina    | €    |
|---------|-----------------|---------|------|
| F338352 | Amarillo / gris | 2,9 mm. | 0,66 |
| F338355 | Azul/Rojo       | 2,9 mm. | 0,66 |



### E. Lápices Janus y Castell Color

2 colores para subrayar y destacar. Lápiz hexagonal, bicolor azul/rojo. Barniz ecológico a base de agua. Mina protegida contra la rotura mediante el proceso especial de encolado SV.

| Código  | Color     | Mina    | €    |
|---------|-----------|---------|------|
| 204095  | Azul/Rojo | 3,3 mm. | 0,68 |
| F249823 | Azul/Rojo | 4,3 mm. | 1,24 |



### F. Lápiz bicolor Maxi

Lápiz bicolor maxi para marcar, revisar, subrayar y escribir. Mina de 5 mm. Forma triangular ergonómica. La mina ofrece un trazo uniforme y es resistente a la rotura.

| Código  | Color     | Mina  | €    |
|---------|-----------|-------|------|
| F338354 | Azul/Rojo | 5 mm. | 1,06 |

## CERAS

### CERAS PARA USO PROFESIONAL



#### A. Ceras Plastidecor

Ceras para colorear extralimpias. Ideal para niños pequeños a partir de los 2 años. No manchan las manos ni los tejidos.

| Código                          | Color      | €    |
|---------------------------------|------------|------|
| <b>Estuches 25 u. monocolor</b> |            |      |
| F259858                         | Blanco     | 4,03 |
| F259855                         | Amarillo   | 4,03 |
| F259860                         | Naranja    | 4,03 |
| F259854                         | Carne      | 4,03 |
| F259863                         | Rosa       | 4,03 |
| F259862                         | Rojo       | 4,03 |
| F268856                         | Violeta    | 4,03 |
| F259856                         | Azul       | 4,03 |
| F259857                         | Azul claro | 4,03 |
| F268855                         | Verde      | 4,03 |

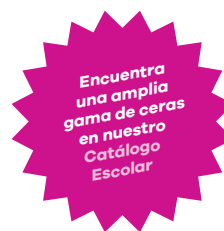

| Código                | Color                | €     |
|-----------------------|----------------------|-------|
| F259864               | Verde oscuro         | 4,03  |
| F259859               | Marrón               | 4,03  |
| F259861               | Negro                | 4,03  |
| <b>Packs surtidos</b> |                      |       |
| 085300                | Estuche 6 u.         | 1,83  |
| 085301                | Estuche 12 u.        | 2,93  |
| F286174               | Estuche 12 u. pastel | 3,66  |
| 085302                | Estuche 18 u.        | 4,71  |
| 085303                | Estuche 24 u.        | 6,06  |
| F256606               | Caja 352 u.          | 58,56 |



#### B. Ceras Lumocolor

Crayón de cera universal y resistente al agua en casi todas las superficies. Cubre superficies transparentes, claras y oscuras. No se seca. No traspasa el papel.

| Código  | Color    | €    |
|---------|----------|------|
| F249014 | Negro    | 1,44 |
| F249012 | Azul     | 1,44 |
| F249015 | Rojo     | 1,44 |
| F268234 | Amarillo | 1,44 |
| F249013 | Blanco   | 1,44 |

## TIZAS

### TIZAS PARA PIZARRA



#### GIOTTO

#### C. Tizas Giotto Robercolor

Tizas redondas antipolvo fabricadas con la auténtica tiza de la "Champagne", Francia. Dermatológicamente testadas, para minimizar el riesgo de alergias. No contienen gluten.

| Código  | Color   | Contenido   | €     |
|---------|---------|-------------|-------|
| 833756  | Blanco  | Caja 10 u.  | 1,00  |
| F245405 | Blanco  | Caja 100 u. | 7,05  |
| 833757  | Surtido | Caja 10 u.  | 1,49  |
| F245406 | Surtido | Caja 100 u. | 10,30 |

### TIZAS JUMBO



#### APLI

#### D. Tizas jumbo

Tizas gigantes ideales para dibujar y pintar sobre pavimento. Las manchas se eliminan fácilmente con agua.

| Código  | Color   | Contenido  | €    |
|---------|---------|------------|------|
| F261706 | Blanco  | Caja 6 u.  | 1,09 |
| F261705 | Surtido | Caja 6 u.  | 1,10 |
| F262283 | Surtido | Cubo 20 u. | 3,72 |

### PORTATIZAS

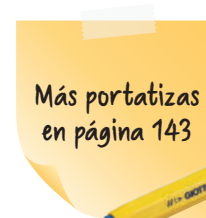

#### MILAN

#### E. Portatizas mecánico

Portatizas mecánico de color negro. Para tizas de sección redonda de 1,6 x 10 cm.

| Código  | €    |
|---------|------|
| F419742 | 8,78 |

# ARTÍCULOS DE escritura

Elige el más adecuado según el tipo de herramienta, tinta, trazo...



## HERRAMIENTA

Disponemos de diferentes herramientas de escritura según el uso y las necesidades requeridas:

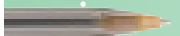

### BOLÍGRAFO

El clásico bolígrafo para uso frecuente y diario. Con capuchón o retráctil.



### ROLLER

Tinta líquida para una escritura constante y suave. Con capuchón o retráctil.



### PLUMA

Plumas estilográficas para una escritura elegante y sofisticada. Recargables y desechables.

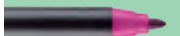

### ROTULADOR

Rotuladores con punta de fibra. Disponibles en múltiples colores y trazos para una escritura creativa.

## TINTA

Según el tipo de tinta utilizada, obtendremos una escritura más o menos fluida. Disponemos de bolígrafos con tinta borrrable.

### TINTA DE ACEITE

Ideal para una escritura suave sin pérdidas. Es la tinta más utilizada en la mayoría de bolígrafos.

### TINTA DE GEL

Para una escritura de fluidez media. Además, aporta mayor brillo y color al trazo.

### TINTA LÍQUIDA

Tinta indicada para una escritura muy fluida, suave y rápida.

### TINTA BORRRABLE

Tinta borrrable mediante fricción. No mancha, no daña el papel ni deja restos de goma de borrrar.

## TRAZO\*

Existe una diferencia entre las dimensiones de la punta y el trazo de escritura de un bolígrafo o roller.

Por ejemplo, una punta de bola de 0,5 mm. puede corresponder a un ancho de escritura de 0,3 mm.

Sin embargo, el grosor del trazo depende de la manera en la que se escribe: inclinación, intensidad, presión, papel...

### PUNTA SUPERFINA

\_\_\_\_\_ 0,2 mm.

### PUNTA FINA

\_\_\_\_\_ 0,3 mm.

### PUNTA MEDIA

\_\_\_\_\_ 0,5 mm.

### PUNTA GRUESA

\_\_\_\_\_ 0,8 mm.

\* Información referente a bolígrafos y rollers.

## BOLÍGRAFOS

### BOLÍGRAFOS DE CAPUCHÓN CON TINTA DE ACEITE



**a-series** 50

#### A. Bolígrafo BCS 180

Cuerpo transparente. Con capuchón ventilado. Diámetro de bola: 1 mm. Ancho de trazo: 0,4 mm.

| Código | Color | €    |
|--------|-------|------|
| 010036 | Negro | 0,19 |
| 010037 | Azul  | 0,19 |
| 010038 | Rojo  | 0,19 |
| 010039 | Verde | 0,19 |



**BIC** 50

#### B. Bolígrafo Cristal

Bolígrafo stick de cuerpo transparente funcional y práctico. Económico y resistente. Capuchón ventilado. Diámetro de bola: 1 mm. Ancho de trazo: 0,4 mm.

| Código | Color | €    |
|--------|-------|------|
| 120002 | Negro | 0,24 |
| 120001 | Azul  | 0,24 |
| 120003 | Rojo  | 0,24 |
| 120004 | Verde | 0,24 |



**BIC** 20

#### C. Bolígrafo Cristal Celebrate

Edición especial del clásico Bic Cristal. Cuerpo dorado para la tinta azul, cuerpo plateado para la tinta negra. Diámetro de bola: 1 mm. Ancho de trazo: 0,4 mm.

| Código  | Color cuerpo | Color tinta | €    |
|---------|--------------|-------------|------|
| F339128 | Oro          | Azul        | 1,70 |
| F339129 | Plata        | Negro       | 1,70 |



**BIC** 20

#### D. Bolígrafo Cristal Up

Bolígrafo con tinta base aceite. Capuchón ventilado. Sensación de suavidad al escribir. Cuerpo blanco opaco y tapón bicolor a juego con el color de la tinta. Diámetro de bola: 1,2 mm. Ancho de trazo: 0,5 mm.

| Código                | Color        | €    |
|-----------------------|--------------|------|
| F355373               | Negro        | 7,03 |
| F355372               | Azul         | 7,03 |
| <b>Packs surtidos</b> |              |      |
| F355366               | Blíster 4 u. | 2,76 |
| F355368               | Blíster 8 u. | 5,04 |



**BIC** 50

#### E. Bolígrafo Cristal Soft

Bolígrafo con tinta base aceite. El clásico Bic Cristal, ahora con la nueva tinta Easy Gile para una escritura más suave. Diámetro de bola: 1 mm. Ancho de trazo: 0,4 mm.

| Código  | Color | €    |
|---------|-------|------|
| F260944 | Negro | 0,25 |
| F260945 | Azul  | 0,25 |
| F260946 | Rojo  | 0,25 |
| F422847 | Verde | 0,25 |



**BIC** 50

#### F. Bolígrafo Cristal Large

Bolígrafo con tinta base aceite. Capuchón ventilado. El cristal de siempre con punta más gruesa que proporciona una escritura suave y fluida. Diámetro de bola: 1,6 mm. Ancho de trazo: 0,6 mm.

| Código  | Color | €    |
|---------|-------|------|
| F242505 | Negro | 0,25 |
| F242504 | Azul  | 0,25 |



### A. Bolígrafo Cristal Fun

Bic con colores de tinta fashion y con la punta más gruesa para una escritura más intensa. Capuchón ventilado. Escritura suave y fluida. Diámetro de bola: 1,6 mm. Ancho de trazo: 0,6 mm.

| Código                | Color          | €    |
|-----------------------|----------------|------|
| F341311               | Verde lima     | 0,33 |
| F341309               | Morado         | 0,33 |
| F341312               | Rosa           | 0,33 |
| F341310               | Turquesa       | 0,33 |
| F353074               | Naranja        | 0,33 |
| <b>Packs surtidos</b> |                |      |
| F251991               | Bolsa 4 u.     | 2,89 |
| F346541               | Bolsa 6 + 2 u. | 3,37 |



### B. Bolígrafo Cristal Fine

Escritura precisa. Bolígrafo de cuerpo naranja funcional, práctico y resistente. Capuchón ventilado. Diámetro de bola: 0,8 mm. Ancho de trazo: 0,3 mm.

| Código  | Color | €    |
|---------|-------|------|
| F242496 | Negro | 0,25 |
| F242495 | Azul  | 0,25 |
| F242497 | Rojo  | 0,25 |
| F242498 | Verde | 0,25 |



### C. Bolígrafo Cristal Ultra Fine

Bolígrafo de gran precisión con tapón y capuchón del color de la tinta. Escritura extra suave. Punta fina de 0,7 mm. y ancho de trazo de 0,3 mm.

| Código  | Color | €    |
|---------|-------|------|
| F424634 | Negro | 0,33 |
| F424637 | Azul  | 0,33 |
| F424639 | Rojo  | 0,33 |



### D. Bolígrafo Cristal Stylus

Bolígrafo Stylus diseñado para tablets y smartphones. Disponible con tinta negra y azul y cuerpo de color plata. Incluye almohadilla suave para la pantalla. Punta de 1 mm. Ancho de trazo de 0,32 mm.

| Código  | Color | €    |
|---------|-------|------|
| F260423 | Negro | 1,81 |
| F260424 | Azul  | 1,81 |



### E. Bolígrafo Inkjoy 100

Bolígrafo ergonómico triangular. Tinta que permite una escritura ultra suave y definida, muy similar a la de un gel. Secado extra rápido que lo hace ideal para zurdos. Diámetro de bola: 1,0 mm. Ancho de trazo: 0,4 mm.

| Código                | Color      | €    |
|-----------------------|------------|------|
| F253014               | Negro      | 0,38 |
| F253013               | Azul       | 0,38 |
| F253015               | Rojo       | 0,38 |
| F253016               | Verde      | 0,38 |
| <b>Packs surtidos</b> |            |      |
| F257758               | Caja 12 u. | 3,95 |



### F. Bolígrafo Tops 505 M

Bolígrafo de trazo medio con capuchón y clip. Capuchón del color de la tinta. Punta de acero inoxidable resistente al desgaste. Ancho de trazo de 0,5 mm.

| Código  | Color | €    |
|---------|-------|------|
| F356761 | Negro | 0,37 |
| F356763 | Azul  | 0,37 |
| F356762 | Rojo  | 0,37 |
| F356764 | Verde | 0,37 |



### A. Bolígrafo Ball 432 M

Diseño triangular ergonómico para una escritura fácil y relajada. Escritura fluida y suave. Cuerpo transparente. Airplane safe (equilibrio automático de la presión de la tinta para evitar pérdidas durante el vuelo).

| Código                | Color       | €    |
|-----------------------|-------------|------|
| F346649               | Negro       | 0,42 |
| F346648               | Azul        | 0,42 |
| F346647               | Rojo        | 0,42 |
| <b>Packs surtidos</b> |             |      |
| F346650               | Bolsa 10 u. | 3,80 |



### B. Bolígrafo BPS - GP

Bolígrafo tinta base aceite. Su caucho en la parte inferior le proporciona una escritura cómoda y suave. Punta indeformable. Diámetro de bola: 1 mm. Ancho de trazo: 0,4 mm.

| Código | Color | €    |
|--------|-------|------|
| 122760 | Negro | 1,17 |
| 122761 | Azul  | 1,17 |
| 122762 | Rojo  | 1,17 |
| 25556  | Verde | 1,17 |



### C. Bolígrafo Super BK 77

Tinta de alta intensidad e intenso color. Bolígrafo con cuerpo y capuchón transparente con depósito de nivel de tinta visible. Punta metálica. Diámetro de bola: 0,7 mm. Ancho de trazo: 0,25 mm.

| Código  | Color | €    |
|---------|-------|------|
| F247082 | Negro | 1,25 |
| F247081 | Azul  | 1,25 |
| F247083 | Rojo  | 1,25 |
| F247084 | Verde | 1,25 |



### D. Bolígrafo Slider Basic XB

Bolígrafo para una escritura extremadamente ligera con sensación deslizante. Tinta de secado rápido para resaltar con un marcador. Zona de agarre ergonómica revestida de caucho. Capuchón con clip transparente. Trazo de escritura grueso. Diámetro de bola: 1,4 mm. Ancho de trazo: 0,7 mm.

| Código  | Color | €    |
|---------|-------|------|
| F346551 | Negro | 1,58 |
| F346552 | Azul  | 1,58 |
| F346553 | Rojo  | 1,58 |
| F346554 | Verde | 1,58 |



### E. Bolígrafo Slider Edge XB

Bolígrafo con tecnología Viscoglide® para una escritura extremadamente ligera con sensación deslizante. Cuerpo triangular revestido de caucho. Punta de acero inoxidable resistente al desgaste. Ancho de trazo grueso. Seca rápidamente.

| Código  | Color | €    |
|---------|-------|------|
| F356804 | Negro | 1,50 |
| F356806 | Azul  | 1,50 |
| F356805 | Rojo  | 1,50 |
| F356807 | Verde | 1,50 |



### F. Bolígrafo Slider Memo XB

Bolígrafo para una escritura extremadamente ligera con sensación deslizante. Tinta de secado rápido para resaltar con un marcador. Con forma ergonómica y superficie con revestimiento de caucho. Trazo de escritura grueso. Diámetro de bola: 1,4 mm. Ancho de trazo: 0,7 mm.

| Código  | Color | €    |
|---------|-------|------|
| F338081 | Negro | 2,50 |
| F338101 | Azul  | 1,94 |
| F338099 | Rojo  | 1,94 |
| F338103 | Verde | 1,94 |



Schneider

### A. Bolígrafo Link-It Slider

Bolígrafo combinable con otros modelos. Con tecnología Viscoglide® para una escritura extremadamente suave y deslizante. Trazo grueso. El cuerpo triangular proporciona una postura correcta para escribir cómodamente.

| Código  | Color      | €    |
|---------|------------|------|
| F415072 | Negro      | 0,93 |
| F415075 | Azul       | 0,93 |
| F415074 | Rojo       | 0,93 |
| F415076 | Verde      | 0,93 |
| F415077 | Naranja    | 0,93 |
| F415078 | Violeta    | 0,93 |
| F415079 | Rosa       | 0,93 |
| F415080 | Azul claro | 0,93 |

Rotuladores Link-It en página 318

Fluorescentes Link-It en página 340



## BOLÍGRAFOS RETRÁCTILES CON TINTA DE ACEITE



### B. Bolígrafo Dynamic

Bolígrafo retráctil ergonómico. El grip de goma con la forma de apoyo de los dedos de goma asegura una posición natural de la muñeca. Ancho de trazo de 0,7 mm.

| Código  | Color | €    |
|---------|-------|------|
| F363589 | Negro | 0,42 |
| F363590 | Azul  | 0,42 |



### C. Bolígrafo K5

Bolígrafo retráctil con tinta de aceite y cuerpo transparente. Grip de caucho. Ancho de trazo de 0,7 mm.

| Código  | Color | €    |
|---------|-------|------|
| F424033 | Negro | 0,40 |
| F424034 | Azul  | 0,40 |



### D. Bolígrafo Clicker

Bolígrafo retráctil ligero y manejable. Con cuerpo de plástico y grip de caucho para una escritura cómoda. Ancho de trazo de 0,7 mm.

| Código  | Color | €    |
|---------|-------|------|
| F363591 | Negro | 0,42 |
| F363592 | Azul  | 0,42 |
| F363593 | Rojo  | 0,42 |



tratto

### E. Bolígrafo Tratto 1

Bolígrafo con mecanismo de salida de la punta mediante rotación del capuchón. Punta de latón de 1 mm. Trazado fluido, escritura precisa y hasta 2000 metros de escritura.

| Código  | Color | €    |
|---------|-------|------|
| F267823 | Negro | 0,22 |
| F267821 | Azul  | 0,22 |
| F267822 | Rojo  | 0,22 |
| F424028 | Verde | 0,22 |





**a-series**

### A. Bolígrafo retráctil A-Series

Bolígrafo retráctil con sujeción de caucho del mismo color que la tinta. Cuerpo transparente que permite ver el nivel de tinta. Punta: 1 mm. Ancho de trazo: 0,5 mm.

| Código  | Color | €    |
|---------|-------|------|
| F248114 | Negro | 0,42 |
| F248113 | Azul  | 0,42 |
| F248115 | Rojo  | 0,42 |
| F356839 | Verde | 0,42 |



Schneider

### B. Bolígrafo Fave

Bolígrafo delgado de trazo medio con frescos colores transparentes. Recambio M sustituible. Tinta indeleble. Gracias al sistema inteligente Plug+Play es adaptable a diferentes recambios.

| Código  | Color | Envase | €    |
|---------|-------|--------|------|
| F356757 | Negro | 50 u.  | 0,43 |
| F356759 | Azul  | 50 u.  | 0,43 |
| F356758 | Rojo  | 20 u.  | 0,43 |
| F356760 | Verde | 20 u.  | 0,43 |



Schneider

### C. Bolígrafo K 15

Bolígrafo fino con pulsador y clip metálico. Recambio M sustituible. Tinta indeleble.

| Código                | Color      | Envase | €     |
|-----------------------|------------|--------|-------|
| F346555               | Negro      | 50     | 0,50  |
| F346556               | Azul       | 50     | 0,50  |
| F346557               | Rojo       | 20     | 0,50  |
| F356751               | Verde      | 20     | 0,50  |
| <b>Packs surtidos</b> |            |        |       |
| F356752               | Caja 50 u. |        | 24,57 |



**molin**

### D. Bolígrafo retráctil Molin

Bolígrafo retráctil con cuerpo transparente y cómodo grip de caucho. Ancho de trazo de 1 mm.

| Código  | Color | €    |
|---------|-------|------|
| F288215 | Negro | 0,40 |
| F288214 | Azul  | 0,40 |
| F260711 | Rojo  | 0,40 |



**MILAN**

### E. Bolígrafo P1 Touch

Bolígrafo retráctil de tacto suave con el cuerpo del mismo color que la tinta. Longitud aproximada de escritura de 1.200 metros. Diámetro de bola: 0,7 mm. Ancho de trazo: 1 mm.

| Código  | Color       | €    |
|---------|-------------|------|
| F257539 | Negro       | 0,50 |
| F257538 | Azul        | 0,50 |
| F257540 | Rojo        | 0,50 |
| F346912 | Verde       | 0,55 |
| F338340 | Verde Claro | 0,75 |
| F338334 | Azul Cielo  | 0,75 |
| F338344 | Violeta     | 0,75 |
| F338343 | Rosa        | 0,75 |
| F338341 | Naranja     | 0,75 |



**BIC**

### F. Bolígrafo Soft Feel

Bolígrafo con cuerpo recubierto de goma para un mayor agarre. Con práctico clip. Diámetro de bola: 1 mm. Ancho de trazo: 0,4 mm.

| Código                | Color        | €    |
|-----------------------|--------------|------|
| F364317               | Negro        | 0,43 |
| F364318               | Azul         | 0,43 |
| F364319               | Rojo         | 0,43 |
| <b>Packs surtidos</b> |              |      |
| F364320               | Blister 4 u. | 5,40 |



### A. Bolígrafo InkJoy 100 RT

Bolígrafo retráctil de cuerpo triangular y translúcido con excelente suavidad en el trazo proporcionado por la tinta Inkjoy. Clip del color de la tinta. Punta media de 1 mm.

| Código  | Color | €    |
|---------|-------|------|
| F286280 | Negro | 0,56 |
| F286281 | Azul  | 0,56 |
| F286282 | Rojo  | 0,56 |
| F257398 | Verde | 0,56 |



### B. Bolígrafo K 20

Bolígrafo de trazo medio con cuerpo ligeramente arqueado que garantiza una escritura confortable. Recambio M sustituible. Tinta indeleble. Clip, anillo y pulsador metálicos. Gracias al sistema inteligente Plug+Play es adaptable a diferentes recambios.

| Código  | Color | €    |
|---------|-------|------|
| F356753 | Negro | 0,88 |
| F356755 | Azul  | 0,88 |
| F356754 | Rojo  | 0,88 |
| F356756 | Verde | 0,88 |



### C. Bolígrafo Super Grip G

Bolígrafo con punta retráctil, listo con un solo clic. Rellenable, más económico y respetuoso con el medio ambiente. Empuñadura de goma para garantizar el control y la comodidad de escritura. Punta de 1 mm. Ancho de trazo: 0,27 mm.

| Código  | Color | €    |
|---------|-------|------|
| F347253 | Negro | 0,55 |
| F347252 | Azul  | 0,55 |
| F347254 | Rojo  | 0,55 |
| F347255 | Verde | 0,55 |



### D. Bolígrafo Uno

Bolígrafo con el cuerpo del mismo color que la tinta. Longitud de escritura aproximada de 1.000 metros. Punta de 1 mm. Pulsador con retorno.

| Código  | Color | €    |
|---------|-------|------|
| F352839 | Negro | 0,64 |
| F352838 | Azul  | 0,64 |
| F352840 | Rojo  | 0,64 |
| F352841 | Verde | 0,64 |



### E. Bolígrafo Cristal Clic

El Bic Cristal de siempre con sistema retráctil. Diámetro de bola: 1 mm. Ancho de trazo: 0,4 mm.

| Código  | Color | €    |
|---------|-------|------|
| F242492 | Negro | 0,66 |
| F242491 | Azul  | 0,66 |
| F242493 | Rojo  | 0,66 |



### F. Bolígrafo Atlantis

Bolígrafo retráctil con nivel de tinta visible gracias a su cuerpo transparente. Tinta base aceite. Empuñadura de caucho. Diámetro de bola: 1 mm. Ancho de trazo 0,4 mm.

| Código | Color | €    |
|--------|-------|------|
| 120100 | Negro | 0,76 |
| 120101 | Azul  | 0,76 |
| 120102 | Rojo  | 0,76 |



Paper Mate 

### A. Bolígrafo InkJoy 300 RT

Bolígrafo retráctil de punta media con tinta a base de aceite. Sujeción de caucho y clip de metal. Cuerpo translúcido fabricado en el color de la tinta. Requiere una presión mínima. Punta de 1 mm. Trazo de 0,4 mm.

| Código  | Color | €    |
|---------|-------|------|
| F257760 | Negro | 1,02 |
| F257759 | Azul  | 1,02 |
| F257761 | Rojo  | 1,02 |



uni-ball 

### B. Bolígrafo Laknock

Cuerpo de plástico transparente. Tinta base aceite. Zona de sujeción de caucho antifatiga y clip. El 70% del cuerpo está elaborado con materiales reciclados. Punta de 1 mm. Trazo de 0,4 mm.

| Código  | Color | €    |
|---------|-------|------|
| F249385 | Negro | 1,16 |
| F249384 | Azul  | 1,16 |
| F249386 | Rojo  | 1,16 |



PILOT 

### C. Bolígrafo Supergrip

Tinta base de aceite. Con recambios de punta indeformable. Diámetro de bola: 1 mm. Ancho de trazo: 0,4 mm.

| Código  | Color | €    |
|---------|-------|------|
| 122400  | Negro | 1,16 |
| 122401  | Azul  | 1,16 |
| 122402  | Rojo  | 1,16 |
| F247204 | Verde | 1,16 |



uni-ball 

### D. Bolígrafo JetStream SXN - 150C

Bolígrafo retráctil con tinta pigmentada de gran resistencia al agua y a la luz. Secado instantáneo ideal para zurdos. Punta de acero inoxidable. Bola de Ø 0,7 mm. fabricada en carburo de tungsteno.

| Código  | Color       | €    |
|---------|-------------|------|
| F340300 | Verde claro | 1,17 |
| F340299 | Verde       | 1,17 |
| F363400 | Azul        | 1,17 |
| F340297 | Azul claro  | 1,17 |
| F340301 | Rosa        | 1,17 |
| F340305 | Violeta     | 1,17 |
| F340298 | Rojo        | 1,17 |
| F340302 | Naranja     | 1,17 |



uni-ball 

### E. Bolígrafo JetStream SXN - 150 Sport

Su tinta exclusiva le proporciona una suavidad y rapidez de escritura extremas. Secado rápido. El 71% de su cuerpo esta elaborado con materiales reciclados. Punta de 1 mm. Trazo de 0,45 mm.

| Código  | Color | €    |
|---------|-------|------|
| F249437 | Negro | 1,07 |
| F249436 | Azul  | 1,07 |
| F249438 | Rojo  | 1,07 |



PILOT 

### F. Bolígrafo Rexgrip Begreen

Bolígrafo retráctil de cuerpo transparente y tinta a base de aceite. El grip se extiende por la mayor parte del cuerpo del bolígrafo, proporcionando una escritura más confortable. Diámetro de bola: 1 mm. Ancho de trazo: 0,4 mm.

| Código | Color | €    |
|--------|-------|------|
| 122110 | Negro | 1,18 |
| 122111 | Azul  | 1,18 |
| 122112 | Rojo  | 1,18 |





Schneider 20

### A. Bolígrafo Loox

Punta de acero inoxidable resistente al desgaste que garantiza un uso limpio. Zona de agarre ergonómica y revestida de caucho que permite un agarre seguro para una escritura comfortable. Gracias al sistema inteligente Plug+Play, el bolígrafo Loox es adaptable a diferentes recambios. Trazo medio.

| Código  | Color | €    |
|---------|-------|------|
| F356741 | Negro | 1,87 |
| F356743 | Azul  | 1,87 |
| F356742 | Rojo  | 1,87 |
| F356744 | Verde | 1,87 |



PILOT 10

### B. Bolígrafo Acroball

Bolígrafo retráctil con tinta de aceite. Cuerpo de plástico del color de la tinta. Escritura súper deslizante. Punta de 1 mm. Trazo de 0,7 mm.

| Código  | Color | €    |
|---------|-------|------|
| F341508 | Negro | 1,53 |
| F341507 | Azul  | 1,53 |
| F341509 | Rojo  | 1,53 |



PILOT 10

### C. Bolígrafo Acroball White

Tinta de aceite. Escritura súper deslizante. Cuerpo blanco. Grip con color de la tinta. Diámetro de bola: 1 mm. Ancho de trazo: 0,4 mm.

| Código  | Color      | €    |
|---------|------------|------|
| F347256 | Negro      | 1,53 |
| F347258 | Azul       | 1,53 |
| F347257 | Rojo       | 1,53 |
| F347259 | Verde      | 1,53 |
| F347260 | Azul claro | 1,53 |
| F347263 | Violeta    | 1,53 |
| F347261 | Rosa       | 1,53 |
| F347262 | Naranja    | 1,53 |



Paper Mate 12

### D. Bolígrafo Flexgrip Ultra

Bolígrafo retráctil para una escritura cómoda y fluida. Zona de agarre con textura y cuerpo de goma en toda la longitud del cuerpo para mayor comodidad. Flujo de tinta regular y constante para una escritura sin esfuerzo. Punta media de 1 mm.

| Código  | Color | €    |
|---------|-------|------|
| F247685 | Negro | 1,73 |
| F247684 | Azul  | 1,73 |
| F247686 | Rojo  | 1,73 |



Schneider 20

### E. Bolígrafo Slider Xite

Tecnología Viscoglide® para una escritura extremadamente ligera. Recambio de metal Slider 710 XB con punta de acero inoxidable resistente al desgaste. Color de la tinta visible en el botón pulsador. Tinta indeleble. Recambio intercambiable por cualquier otro de la serie Plug+Play.

| Código  | Color | €    |
|---------|-------|------|
| F356828 | Negro | 3,33 |
| F356830 | Azul  | 3,33 |
| F356829 | Rojo  | 3,33 |
| F356831 | Verde | 3,33 |



Schneider 5

### F. Bolígrafo Rave XB

Bolígrafo con tecnología Viscoglide® para una escritura extremadamente ligera con sensación deslizante. Cuerpo revestido de caucho. Clip de metal estable. Ancho de trazo grueso. Tinta indeleble. Gracias al sistema inteligente Plug+Play es adaptable a diferentes recambios.

| Código  | Color | €    |
|---------|-------|------|
| F356796 | Negro | 5,58 |
| F347877 | Azul  | 5,58 |
| F356797 | Rojo  | 5,58 |
| F356798 | Verde | 5,58 |



## BOLÍGRAFOS DE TINTA BORRABLE



### A. Bolígrafo Frixion

Tinta que desaparece con un sistema de fricción. No mancha, no daña el papel, no deja restos de goma de borrar. Tinta a base de agua. Diámetro de bola: 0,7 mm. Ancho de trazo: 0,4 mm.

| Código                          | Color | €    |
|---------------------------------|-------|------|
| 122410                          | Negro | 2,33 |
| 122411                          | Azul  | 2,33 |
| 122412                          | Rojo  | 2,33 |
| 122413                          | Verde | 2,33 |
| <b>Recambios (Pack de 3 u.)</b> |       |      |
| F251133                         | Azul  | 4,86 |
| F251134                         | Negro | 4,86 |
| F251135                         | Rojo  | 4,86 |
| F423401                         | Verde | 4,86 |



### B. Bolígrafo Frixion Clicker

Bolígrafo retráctil de tinta que desaparece por fricción. Diámetro de bola: 0,7 mm. Ancho de trazo: 0,4 mm.

| Código                          | Color      | €    |
|---------------------------------|------------|------|
| F257706                         | Negro      | 2,43 |
| F257707                         | Azul       | 2,43 |
| F257708                         | Rojo       | 2,43 |
| F262288                         | Verde      | 2,43 |
| F346948                         | Verde lima | 2,43 |
| F341510                         | Azul claro | 2,43 |
| F262290                         | Rosa       | 2,43 |
| F262289                         | Violeta    | 2,43 |
| <b>Recambios (Pack de 3 u.)</b> |            |      |
| F251134                         | Negro      | 4,86 |
| F251133                         | Azul       | 4,86 |
| F251135                         | Rojo       | 4,86 |
| F423401                         | Verde      | 4,86 |



### C. Bolígrafo Frixion Point

Bolígrafo retráctil de tinta que desaparece por fricción. No mancha, no daña el papel, no deja restos de goma de borrar. Tinta a base de agua. Punta de aguja de 0,5 mm.

| Código  | Color | €    |
|---------|-------|------|
| F257710 | Negro | 2,38 |
| F257709 | Azul  | 2,38 |
| F257711 | Rojo  | 2,38 |



### D. Bolígrafo Gel-ocity Illusion

Bolígrafo de gel borrable de punta media. Tinta borrable con tecnología termo-sensitiva. Escribe, borra y vuelve a escribir tantas veces como quieras. Escritura suave. Cuerpo translúcido. Grip de goma. Diámetro de bola: 0,7 mm. Ancho de trazo: 0,3 mm.

| Código                | Color        | €     |
|-----------------------|--------------|-------|
| F364330               | Negro        | 1,87  |
| F364331               | Azul         | 1,87  |
| F364332               | Rojo         | 1,87  |
| <b>Packs surtidos</b> |              |       |
| F364333               | Blister 4 u. | 17,89 |
| F364334               | Blister 8 u. | 33,98 |

## BOLÍGRAFOS 4 COLORES



### E. 4 Colores Molin

Bolígrafo retráctil con cuatro colores de tinta en un solo cuerpo. Tinta a base de aceite. Grip de caucho para un mejor agarre. Disponible en colores de cuerpo surtidos: rosa, violeta, azul y amarillo.

| Código  | Color tinta               | €    |
|---------|---------------------------|------|
| F257144 | Negro, azul, rojo y verde | 0,91 |



### F. 4 Colores Begreen

Ecológico. Retráctil con 4 colores de tinta: negro, azul, rojo y verde. Grip de caucho. El 78,2% del bolígrafo está elaborado a partir de materiales reciclados. Diámetro de bola: 1 mm. Ancho de trazo: 0,7 mm.

| Código  | Color tinta               | €    |
|---------|---------------------------|------|
| F346585 | Negro, azul, rojo y verde | 4,59 |

Fine: negro, azul, rojo y verde



### A. 4 Colours

Bolígrafo con punta retráctil por botones laterales. Cuerpo de plástico. 4 colores de tinta. Diámetro de bola: 1,0 mm. Trazo medio: 0,3 mm.

| Código  | Modelo  | €    |
|---------|---------|------|
| F242483 | Clásico | 1,62 |
| F341252 | Fashion | 2,43 |
| F341253 | Flúor   | 2,86 |
| F341251 | Fine    | 2,43 |



Fashion: azul claro, verde claro, violeta y rosa



Fluor: negro, azul, rojo y amarillo fluorescente



Fine: negro, azul, rojo y verde



### B. 4 Colours Mini

El clásico 4 colours en tamaño mini. Bolígrafo con punta retráctil por botones laterales. Cuerpo de plástico. 4 colores de tinta: negro, azul, rojo y verde. Diámetro de bola: 1 mm. Trazo medio: 0,3 mm.

| Código  | Modelo       | €    |
|---------|--------------|------|
| F338033 | Mini Clásico | 2,62 |



### C. 4 Colours Shine

Bolígrafo recargable y retráctil de punta media. 4 colores de tinta: negro, azul, rojo y verde. Cuerpo ancho, redondo y súper brillante. Diámetro de bola: 1 mm. Ancho de trazo: 0,32 mm.

| Código  | Color cuerpo | €    |
|---------|--------------|------|
| F343643 | Plata        | 2,82 |
| F364322 | Oro          | 1,94 |
| F364321 | Rojo         | 1,94 |



### D. 4 Colours 3 + 1 HB

Bolígrafo con 3 bolígrafos de punta media (negro, azul y rojo) y un portaminas de 0,7 mm. de dureza HB. Grip ergonómico. Goma de borrar con tapón protector. Diámetro de bola: 1 mm. Ancho de trazo: 0,4 mm.

| Código  | €    |
|---------|------|
| F341254 | 2,78 |



### E. 4 Colores Stylus

Bolígrafo retráctil con cuerpo de plástico y tinta base aceite. Escribe en 4 colores diferentes. Con puntero para pantallas táctiles. Escribe hasta 8 km de longitud. Diámetro de bola: 1 mm. Ancho de trazo: 0,4 mm.

| Código  | Color tinta               | €    |
|---------|---------------------------|------|
| F260943 | Negro, azul, rojo y verde | 7,77 |



## BOLÍGRAFOS CON PEANA



### F. Bolígrafo 4 colores con peana Bic

Bolígrafo de 4 tintas de color azul. Base pesada de plástico color negro, antideslizante y con lastre de 300 g. Cadena resistente. Dimensiones: 9,4 x 9,4 x 14 cm. Diámetro de bola: 1 mm. Trazo medio: 0,4 mm.

| Código  | €    |
|---------|------|
| F260427 | 6,32 |



Fellowes

### A. Bolígrafo con peana Fellowes

Ideal para uso colectivo en mostradores. Bolígrafo unido a una pesada base de 300 g. mediante una cadena cromada de 52 cm. Color de escritura azul. Diámetro de bola: 1 mm. Trazo medio.

| Código  | Descripción | Contenido  | €    |
|---------|-------------|------------|------|
| F245215 | Bolígrafo   | 1 u.       | 9,65 |
| F257067 | Recambio    | Pack 12 u. | 4,73 |

## ROLLERS

### ROLLERS DE CAPUCHÓN CON TINTA DE GEL



### B. Roller Gel Perfect

Bolígrafo de tinta de gel con capuchón y grip ergonómico de goma para una escritura más cómoda. Ancho de trazo de 0,5 mm.

| Código  | Color | €    |
|---------|-------|------|
| F356406 | Negro | 0,63 |
| F356407 | Azul  | 0,63 |
| F356408 | Rojo  | 0,63 |



### C. Roller G-1 / G-1 Grip

Roller de tinta de gel pigmentada. Cuerpo transparente que permite ver el nivel de la tinta. Punta de bola de acero inoxidable.

| Código                | Color | Trazo   | €    |
|-----------------------|-------|---------|------|
| <b>Pilot G-1</b>      |       |         |      |
| 122750                | Negro | 0,5 mm. | 1,28 |
| 122751                | Azul  | 0,5 mm. | 1,28 |
| 122752                | Rojo  | 0,5 mm. | 1,28 |
| F253002               | Oro   | 0,5 mm. | 1,25 |
| F253001               | Plata | 0,5 mm. | 1,25 |
| <b>Pilot G-1 Grip</b> |       |         |      |
| F256838               | Negro | 0,7 mm. | 1,47 |
| F256836               | Azul  | 0,7 mm. | 1,47 |
| F256943               | Rojo  | 0,7 mm. | 1,47 |



### D. Roller Uni-ball Signo

Roller con punta de acero inoxidable, cuerpo de plástico y bola de tungsteno de 0,7 mm. Tinta pigmentada resistente al agua y a la luz. Escritura de 0,4 mm.

| Código  | Color | €    |
|---------|-------|------|
| F249463 | Negro | 1,43 |
| F249462 | Azul  | 1,43 |
| F249464 | Rojo  | 1,43 |



### E. Roller G - TEC - C4

Ideal para escritura fina y precisa. Roller tinta gel. Punta de aguja de acero inoxidable. Con cuerpo transparente que permite ver el nivel de la tinta. Diámetro de bola: 0,4 mm. Ancho de trazo: 0,2 mm.

| Código  | Color | €    |
|---------|-------|------|
| F240013 | Negro | 2,02 |
| F240012 | Azul  | 2,02 |
| F257718 | Rojo  | 2,02 |
| F240274 | Verde | 2,02 |



### F. Roller UM-153 Signo Broad

Cuerpo de plástico, clip y sujeción de caucho. Punta de acero inoxidable. Resistente al agua y a la luz. Punta de 1 mm. Trazo de 0,6 mm.

| Código  | Color      | €    |
|---------|------------|------|
| F249468 | Negro      | 1,94 |
| F249466 | Azul       | 1,94 |
| F249471 | Rojo       | 1,94 |
| F249472 | Verde      | 1,94 |
| F249467 | Azul claro | 1,94 |
| F249469 | Oro        | 1,94 |
| F249470 | Plata      | 1,94 |
| F250036 | Blanco     | 1,94 |



uni-ball 12

### A. Roller JetStream SX-210

El roller más rápido del mundo. Su exclusiva tinta hace de su escritura la más rápida y suave. Bola de carburo de tungsteno y punta de acero inoxidable. Cuerpo de plástico y caucho de color negro y clip de acero. El secado de la tinta es increíblemente rápido. Ideal para personas zurdas. Diámetro de bola: 1 mm. Ancho de trazo: 0,45 mm.

| Código | Color | €    |
|--------|-------|------|
| 121205 | Negro | 3,18 |
| 121206 | Azul  | 3,18 |
| 121207 | Rojo  | 3,18 |

## ROLLERS RETRÁCTILES CON TINTA DE GEL



12

### B. Roller Gel Create

Roller retráctil de tinta de gel. Grip de goma ergonómico para una escritura cómoda. Incluye clip. Ancho de trazo de 0,7 mm.

| Código  | Color | €    |
|---------|-------|------|
| F356409 | Negro | 0,87 |
| F356410 | Azul  | 0,87 |



MILAN 12

### C. Roller Dry-Gel

Roller con tinta de gel de secado rápido. Longitud de escritura aproximada: 600-700 m. Punta 0,7 mm. Tinta fabricada en Alemania. Diseño original creado por el departamento de I+D de Milan.

| Código  | Color | €    |
|---------|-------|------|
| F260577 | Negro | 1,03 |
| F338879 | Azul  | 1,03 |
| F260578 | Rojo  | 1,03 |
| F260579 | Verde | 1,03 |



BIC 12

### D. Roller Velocity gel

Roller con cuerpo de plástico translúcido. Con grip de caucho. Diámetro de bola: 0,7 mm. Ancho de trazo: 0,35 mm.

| Código  | Color | €    |
|---------|-------|------|
| F242592 | Negro | 1,18 |
| F242591 | Azul  | 1,18 |
| F242593 | Rojo  | 1,18 |



PILOT 12

### E. Roller G2

Roller retráctil de tinta de gel pigmentada. Con grip de caucho. Diámetro de bola de: 0,7 mm. Ancho de trazo: 0,4 mm.

| Código  | Color    | €    |
|---------|----------|------|
| 122770  | Negro    | 1,65 |
| 122771  | Azul     | 1,65 |
| 122772  | Rojo     | 1,65 |
| F247234 | Verde    | 1,65 |
| F396978 | Turquesa | 1,65 |
| F396979 | Rosa     | 1,65 |
| F396980 | Violeta  | 1,65 |



PILOT 12

### F. Roller G2 XS Pixie Mini

Roller retráctil con tinta de gel. Grip de caucho en la parte inferior. Cuerpo del color de la tinta. Tamaño reducido ideal para agendas, bolsos...

| Código  | Color      | €    |
|---------|------------|------|
| F247214 | Negro      | 1,86 |
| F247213 | Azul       | 1,86 |
| F247215 | Rojo       | 1,86 |
| F346548 | Verde      | 1,86 |
| F346654 | Rosa       | 1,86 |
| F346653 | Violeta    | 1,86 |
| F346655 | Burdeos    | 1,86 |
| F346656 | Azul Claro | 1,86 |





### A. Roller Signo UMN - 207

Roller de tinta gel retráctil con bola de tungsteno y punta de acero inoxidable. Cuerpo de plástico y clip de exclusivo diseño. Grip de caucho antifatiga.

| Código                 | Color      | Bola    | €    |
|------------------------|------------|---------|------|
| <b>Signo 207</b>       |            |         |      |
| F249449                | Negro      | 0,5 mm. | 1,61 |
| F249448                | Azul       | 0,5 mm. | 1,61 |
| F249450                | Rojo       | 0,5 mm. | 1,61 |
| 121005                 | Negro      | 0,7 mm. | 1,61 |
| 121006                 | Azul       | 0,7 mm. | 1,61 |
| 121007                 | Rojo       | 0,7 mm. | 1,61 |
| <b>Signo 207 Fancy</b> |            |         |      |
| F249497                | Negro      | 0,7 mm. | 1,61 |
| F249495                | Azul       | 0,7 mm. | 1,61 |
| F249498                | Rojo       | 0,7 mm. | 1,61 |
| F249500                | Verde      | 0,7 mm. | 1,61 |
| F249496                | Naranja    | 0,7 mm. | 1,61 |
| F249499                | Rosa       | 0,7 mm. | 1,61 |
| F249494                | Azul claro | 0,7 mm. | 1,61 |
| F249501                | Violeta    | 0,7 mm. | 1,61 |



### B. Roller Gel-ocity Quick Dry

Roller de secado ultra rápido. Cuerpo de goma para un mejor agarre. Diámetro de bola: 0,7 mm. Ancho de trazo: 0,3 mm.

| Código                | Color         | €     |
|-----------------------|---------------|-------|
| F364323               | Negro         | 1,30  |
| F364324               | Azul          | 1,30  |
| F364325               | Rojo          | 1,30  |
| F365798               | Violeta       | 2,13  |
| F365799               | Azul claro    | 2,13  |
| F365800               | Rosa          | 2,13  |
| <b>Packs surtidos</b> |               |       |
| F364326               | Blistér 4 u.  | 14,38 |
| F364327               | Blistér 6 u.  | 20,71 |
| F364328               | Blistér 8 u.  | 27,16 |
| F364329               | Blistér 13 u. | 43,98 |



### C. Roller B2P

Roller retráctil fabricado con un 89% de materiales reciclados basados en botellas de plástico usadas, exceptuando el recambio. Tinta gel. Diámetro de bola: 0,7 mm. Ancho de trazo: 0,4 mm.

| Código | Color | €    |
|--------|-------|------|
| 122700 | Negro | 1,69 |
| 122701 | Azul  | 1,69 |
| 122702 | Rojo  | 1,69 |
| 122703 | Verde | 1,69 |



### D. Roller Jetstream SNX-210

Roller retráctil con cuerpo de plástico y caucho. Tinta pigmentada de gran resistencia al agua y a la luz. Punta de acero inoxidable. Secado instantáneo. Ideal para zurdos. Diámetro de bola: 1 mm. Ancho de trazo: 0,6 mm.

| Código | Color | €    |
|--------|-------|------|
| 121200 | Negro | 2,20 |
| 121201 | Azul  | 2,20 |
| 121202 | Rojo  | 2,20 |



### E. Roller EnerGel BL77

Su nueva tinta de gel más fluida, proporciona una gran suavidad y rapidez en la escritura. Secado rápido. Agarre de caucho ergonómico y clip metálico. Recargable. Diámetro de bola: 0,7 mm. Ancho de trazo: 0,35 mm.

| Código  | Color | €    |
|---------|-------|------|
| F247148 | Negro | 3,70 |
| F247147 | Azul  | 3,70 |
| F247149 | Rojo  | 3,70 |



## ROLLERS DE CAPUCHÓN CON TINTA LÍQUIDA



### A. Roller K4

Roller de tinta líquida. Punta metálica y cuerpo visible para observar el nivel de la tinta. Escritura fluida, permite escribir hasta 2.000 m. Diámetro de bola 0,7 mm. y ancho de trazo 0,5 mm.

| Código  | Color | €    |
|---------|-------|------|
| F425931 | Negro | 0,68 |
| F425933 | Azul  | 0,68 |
| F425932 | Rojo  | 0,68 |
| F425934 | Verde | 0,68 |



### B. Roller Black Fine

Roller en elegante negro con impresión en plata. Mejorado confort durante la escritura gracias a la superficie suave de todo su cuerpo. Diseño que evita que ruede sobre la mesa. Con clip metálico para que te lo lleves donde quieras. Diámetro de bola: 0,5 mm. Ancho de trazo: 0,3 mm.

| Código  | Color | €    |
|---------|-------|------|
| F340563 | Negro | 1,54 |
| F340562 | Azul  | 1,54 |
| F340559 | Rojo  | 1,54 |
| F340557 | Verde | 1,54 |



### C. Roller Eye Micro / Eye Fine

Tinta resistente al agua y a la luz. Cuerpo y capuchón de plástico.

| Código   | Color       | €    |
|--|-------------|------|
| <b>UB - 150 Micro (Diámetro de bola 0,5 mm.)</b> |             |      |
| 121000   | Negro       | 1,69 |
| 121001   | Azul        | 1,69 |
| 121002   | Rojo        | 1,69 |
| F240486  | Verde       | 1,69 |
| <b>UB - 157 Fine (Diámetro de bola 0,7 mm.)</b>  |             |      |
| F240232  | Negro       | 1,69 |
| F240229  | Azul        | 1,69 |
| F240233  | Rojo        | 1,69 |
| F240235  | Verde       | 1,69 |
| F340191  | Verde claro | 1,69 |
| F340187  | Azul claro  | 1,69 |
| F240237  | Vino        | 1,69 |
| F240231  | Naranja     | 1,69 |
| F240238  | Violeta     | 1,69 |
| F240234  | Rosa        | 1,69 |



### D. Roller V-Ball 05 / 07 / Grip

Escritura constante. Punta de bola de carburo de tungsteno. Tinta líquida. Reserva de tinta con nivel visible.

| Código   | Color | €    |
|--|-------|------|
| <b>V-Ball 05 (Diámetro de bola 0,5 mm.)</b>      |       |      |
| 122050   | Negro | 1,90 |
| 122051   | Azul  | 1,90 |
| 122052   | Rojo  | 1,90 |
| 122053   | Verde | 1,90 |
| <b>V-Ball Grip 05 (Diámetro de bola 0,5 mm.)</b> |       |      |
| F240241  | Negro | 1,98 |
| F240240  | Azul  | 1,98 |
| F240242  | Rojo  | 1,98 |
| <b>V-Ball 07 (Diámetro de bola 0,7 mm.)</b>      |       |      |
| 122060   | Negro | 1,90 |
| 122061   | Azul  | 1,90 |
| 122062   | Rojo  | 1,90 |
| 122063   | Verde | 1,90 |



### E. Roller V5 / V7 / V5 Grip / V7 Grip

Punta de aguja con bola de carburo. Tinta líquida soluble al agua. Más de 2.000 m. de escritura fluida, ágil y duradera. Gracias al sistema de flujo de la tinta V-System, el trazo se mantiene constante.

| Código                                    | Color      | €    |
|---|------------|------|
| <b>V5 (Diámetro de bola 0,5 mm.)</b>      |            |      |
| 122020                                    | Negro      | 1,94 |
| 122021                                    | Azul       | 1,94 |
| 122022                                    | Rojo       | 1,94 |
| 122023                                    | Verde      | 1,94 |
| F240005                                   | Rosa       | 1,94 |
| F240006                                   | Azul claro | 1,94 |
| F240285                                   | Violeta    | 1,94 |
| <b>V5 Grip (Diámetro de bola 0,5 mm.)</b> |            |      |
| F240282                                   | Negro      | 2,03 |
| F240281                                   | Azul       | 2,03 |
| F240283                                   | Rojo       | 2,03 |
| F240284                                   | Verde      | 2,03 |

| Código                                    | Color | €    |
|---|-------|------|
| <b>V7 (Diámetro de bola 0,7 mm.)</b>      |       |      |
| 122040                                    | Negro | 1,90 |
| 122041                                    | Azul  | 1,90 |
| 122042                                    | Rojo  | 1,90 |
| 122043                                    | Verde | 1,90 |
| <b>V7 Grip (Diámetro de bola 0,7 mm.)</b> |       |      |
| F247225                                   | Negro | 1,98 |
| F364268                                   | Azul  | 1,98 |
| F247226                                   | Rojo  | 1,98 |

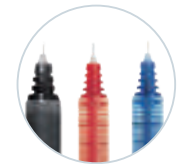



uni-ball 12

### A. Roller Uni-Ball Air

Rollerball que escribe como una pluma estilográfica. Revolucionaria punta de acetato plástico, que permite ajustar el ancho y la intensidad de la escritura dependiendo de la presión y del ángulo.

| Código                          | Color | €    |
|---------------------------------|-------|------|
| <b>Diámetro de bola 0,5 mm.</b> |       |      |
| F262676                         | Negro | 2,00 |
| F267227                         | Azul  | 2,00 |
| F262677                         | Rojo  | 2,00 |
| <b>Diámetro de bola 0,7 mm.</b> |       |      |
| F262678                         | Negro | 2,19 |
| F267226                         | Azul  | 2,19 |
| F262679                         | Rojo  | 2,19 |



Schneider 10

### B. Roller One Business

Roller con punta ultra suave. Cuerpo ergonómico revestido de caucho para un agarre seguro y una escritura cómoda. Tinta indeleble. Innovador sistema Super Flow que garantiza un flujo de tinta uniforme. Ancho de trazo aproximadamente de 0,6 mm.

| Código  | Color | €    |
|---------|-------|------|
| F356813 | Negro | 2,82 |
| F356815 | Azul  | 2,82 |
| F356814 | Rojo  | 2,82 |
| F356816 | Verde | 2,82 |



uni-ball 12

### C. Roller Uni-ball Vision Elite

Roller de tinta líquida con punta de acero inoxidable, cuerpo de plástico y bola de carburo de tungsteno de 0,8 mm. Incorpora un sistema para viajes en avión, Airplane-safe Technology, que soporta cambios de presión ambiental. Ancho de trazo de 0,6 mm.

| Código  | Color | €    |
|---------|-------|------|
| F249478 | Negro | 3,53 |
| F251791 | Azul  | 3,53 |
| F264251 | Rojo  | 3,53 |

## ROLLERS RETRÁCTILES CON TINTA LÍQUIDA



PILOT 12

### D. Roller Hi-Techpoint V7 retráctil

Roller retráctil de tinta líquida soluble al agua con bola de carburo y tubo de acero inoxidable. Grip de caucho. Diámetro de bola: 0,7 mm. Ancho de trazo: 0,5 mm.

| Código  | Color | €    |
|---------|-------|------|
| F257742 | Negro | 2,17 |
| F257737 | Azul  | 2,17 |
| F260623 | Rojo  | 2,17 |



PILOT 12

### E. Roller V-Ball 07 retráctil

Roller retráctil de tinta líquida. Grip de caucho. Diámetro de bola: 0,7 mm. Ancho de trazo 0,5 mm.

| Código  | Color | €    |
|---------|-------|------|
| F252999 | Negro | 2,17 |
| F252998 | Azul  | 2,17 |
| F253000 | Rojo  | 2,17 |
| F250797 | Verde | 2,17 |

## PLUMAS ESTILOGRÁFICAS

### PLUMAS DESECHABLES



PILOT 12

### F. Pluma VPen Silver

Punta desechable. Con plumín metálico de suave escritura. Tinta líquida con visor del control que asegura el consumo de la tinta hasta la última gota.

| Código  | Color | €    |
|---------|-------|------|
| F257726 | Negro | 2,67 |
| F257725 | Azul  | 2,67 |

## ESCRITURA GAMA ALTA Y FANTASÍA



 **Tombow**  
DESIGNING THE FUTURE

### A. Bolígrafo Airpress

Bolígrafo con exclusiva tecnología de aire a presión que permite escribir en cualquier posición. Funciona boca abajo, sobre el papel húmedo, en ambientes polvorientos o incluso con temperaturas frías hasta -5°C. Cuerpo de caucho para un mejor agarre. Tinta de color negro. Ancho de trazo de 0,7 mm.

| Código  | Color        | €    |
|---------|--------------|------|
| F258414 | Negro        | 5,85 |
| F258413 | Blanco       | 5,85 |
| F258415 | Transparente | 5,85 |

Portaminas Click



Bolígrafo Click



Roller Plus

##MOLESKINE®

### B. Colección Moleskine Classic

Diseñado específicamente para engancharse en un lateral de la cubierta clásica del cuaderno Moleskine. Fabricados en ABS y acabados en blanco y negro mate. Logotipo grabado en el clip de acero. Presentado en blíster con pegatinas para personalizar los útiles. Tinta negra.

| Código             | Color  | Trazo   | €     |
|--------------------|--------|---------|-------|
| <b>Roller Plus</b> |        |         |       |
| F261303            | Negro  | 0,5 mm. | 10,44 |
| F261305            | Negro  | 0,7 mm. | 10,44 |
| F261306            | Blanco | 0,7 mm. | 10,44 |

| Código                 | Color  | Trazo   | €     |
|------------------------|--------|---------|-------|
| <b>Bolígrafo Click</b> |        |         |       |
| F261307                | Negro  | 0,5 mm. | 10,44 |
| F261309                | Negro  | 1 mm.   | 10,44 |
| F261310                | Blanco | 1 mm.   | 10,44 |

| Código                  | Color | Trazo   | €     |
|-------------------------|-------|---------|-------|
| <b>Portaminas Click</b> |       |         |       |
| F261311                 | Negro | 0,7 mm. | 15,16 |



**LAMY**

### C. Pluma Nexx Smaragd

Estilográfica de aluminio anodizado natural con capuchón de plástico y empuñadura antideslizante. Plumín de acero pulido. Con cartucho LAMY T 10 azul. Preparado para convertidor LAMY Z 28. Trazo M.

| Código  | Color    | €     |
|---------|----------|-------|
| F356090 | Turquesa | 15,85 |
| F356091 | Azul     | 15,85 |
| F356092 | Verde    | 15,85 |
| F356093 | Rosa     | 15,85 |



Estilográfica



Roller



Bolígrafo



Portaminas



**LAMY**

### D. Lamy Safari

Colección de útiles de escritura con diseño moderno y atemporal para todas las edades. Diseñado a principios de los ochenta con un diseño vanguardista. Las herramientas de escritura cuentan con una robustez extraordinaria. Con clip de metal y empuñadura ergonómica para un mejor agarre. Portaminas con mina de 0,7 mm.

| Color    | Estilog. | Roller  | Bolígrafo | Portami. |
|----------|----------|---------|-----------|----------|
| Blanco   | F338737  | F338756 | F338748   | F424115  |
| Negro    | F338738  | F338755 | F343365   | F356019  |
| Umbrá    | F338735  | F338753 | F338747   | F424118  |
| Azul     | F338733  | F338751 | F338745   | F424114  |
| Rojo     | F338734  | F338752 | F338746   | F424116  |
| Rosa     | F338731  | F343366 | F338744   | F424117  |
| Amarillo | F338736  | F338754 | F338757   | F424113  |
| Verde    | F338732  | F338750 | F338743   | F424119  |
| €        | 19,04    | 14,25   | 10,42     | 11,69    |



### A. Bolígrafo Jotter

Bolígrafo retráctil con cuerpo de acero inoxidable realizado con adornos brillantes y clip en forma de punta de flecha. Incluye un recambio de Quink-flow azul para disfrutar de un flujo de tinta óptimo y una escritura suave. Presentado en elegante estuche.

| Código  | €     |
|---------|-------|
| F424107 | 14,38 |



### B. Bolígrafo Zoom L105 City

Instrumento de escritura de alta calidad con diseño dinámico, superficie sedosa y colores modernos. Diámetro de la bola: 0,7 mm. Recargable.

| Código  | Color       | €     |
|---------|-------------|-------|
| F346672 | Negro       | 15,00 |
| F346674 | Verde       | 15,00 |
| F346673 | Azul oscuro | 15,00 |
| F363261 | Azul claro  | 15,00 |
| F363262 | Lima        | 15,00 |
| F346675 | Rosa        | 15,00 |
| F346671 | Dorado      | 15,00 |
| F346670 | Plateado    | 15,00 |
| F363260 | Bianco      | 15,00 |



### C. Bolígrafo Zoom L104 Multi Stylus

Bolígrafo multifunción. 5 herramientas en una: mina negra para la escritura, mina roja para correcciones, portaminas para anotaciones, goma de borrar y stylus para smartphone.

| Código  | Color   | €     |
|---------|---------|-------|
| F346665 | Plata   | 27,76 |
| F346666 | Rojo    | 27,76 |
| F346668 | Naranja | 27,76 |
| F346669 | Verde   | 27,76 |
| F346667 | Azul    | 27,76 |



### D. Bolígrafo Loom Piano

Elegante bolígrafo con cuerpo que combina laca efecto piano y zona de agarre metálica. Tinta de color negro. Ancho de trazo: 0,8 mm. Se presenta en estuche de regalo.

| Código  | Color  | €     |
|---------|--------|-------|
| F252439 | Negro  | 20,99 |
| F252438 | Bianco | 20,99 |



Dos en uno



### E. Colección Logo Brushed

Colección de escritura funcional y atemporal. Útiles de acero inoxidable cepillado mate. Clip fusionado con el cuerpo. Portaminas con mina de 0,7 mm. 2 en 1: bolígrafo + portaminas.

| Código  | Descripción           | €     |
|---------|-----------------------|-------|
| F356082 | Estilográfica         | 27,09 |
| F356086 | Roller                | 27,09 |
| F356083 | Bolígrafo tinta negra | 12,24 |
| F356084 | Bolígrafo tinta azul  | 12,24 |
| F356087 | 2 en 1*               | 23,56 |
| F356085 | Portaminas            | 13,51 |



Estilográfica



### F. Colección Studio Black

**Estilográfica:** plumín de acero pulido. Con cartucho LAMY T 10 azul. Preparado para convertidor LAMY Z 27. **Bolígrafo:** con recambio LAMY M 16 M negro. **Roller:** con recambio LAMY M 63 M negro.

| Código  | Descripción   | €     |
|---------|---------------|-------|
| F356079 | Estilográfica | 56,18 |
| F356081 | Roller        | 56,18 |
| F356080 | Bolígrafo     | 40,78 |



Bolígrafo



Estilográfica

Roller

Portaminas

FABER CASTELL

### A. Colección Ondoro Grafito

Gama de artículos de escritura profesional con cuerpo hexagonal de resina en color negro grafito. Puntera y tapón en metal cromado pulido. Clip de metal con muelle. Portaminas con mina de 0,7 mm. y graduación B.

| Código  | Descripción   | €     |
|---------|---------------|-------|
| F356099 | Estilográfica | 94,22 |
| F356101 | Roller        | 90,60 |
| F356100 | Bolígrafo     | 85,16 |
| F356102 | Portaminas    | 85,16 |



Estilográfica



Roller

Bolígrafo

Portaminas

FABER CASTELL

### B. Colección E-motion Pure Black

Gama de artículos de escritura profesional con cuerpo de aluminio negro. Puntera y tapón en metal cromado negro mate. Portaminas con mina de 1,4 mm. y graduación B.

| Código  | Descripción   | €      |
|---------|---------------|--------|
| F344774 | Estilográfica | 140,44 |
| F344771 | Roller        | 131,38 |
| F344772 | Bolígrafo     | 86,98  |
| F344773 | Portaminas    | 86,98  |

## ROTULADORES

### ROTULADORES DE PUNTA FINA



#### C. Rotulador Sensor

Punta amortiguada que aporta comodidad a la escritura. Ideal para escritura y arte. Grosor de trazo de 0,3 mm.

| Código                | Color        | €     |
|-----------------------|--------------|-------|
| F250623               | Negro        | 1,38  |
| F240299               | Azul         | 1,38  |
| F250624               | Rojo         | 1,38  |
| F288324               | Verde        | 1,38  |
| F337580               | Verde Claro  | 1,38  |
| F340585               | Turquesa     | 1,38  |
| F340586               | Rosa         | 1,38  |
| F340587               | Lila         | 1,38  |
| <b>Packs surtidos</b> |              |       |
| F289120               | Estuche 4 u. | 5,64  |
| F289124               | Estuche 8 u. | 11,27 |



#### E. Rotulador V - Sign Pen

Rotulador de punta de fibra muy resistente de 2,0 mm. Visor de tinta. Escritura, fluida y constante. Ancho de trazo de: 6,0 mm.

| Código  | Color | €    |
|---------|-------|------|
| F240279 | Negro | 1,56 |
| F240278 | Azul  | 1,56 |
| F240280 | Rojo  | 1,56 |



#### D. Rotulador Line-Up

El primer fineliner con cuerpo fabricado en 88% bioplástico. La tinta "cap off" no se seca incluso si permanece destapado durante 2 ó 3 días. Cuerpo triangular y ergonómico revestido de caucho. Ancho de trazo de 0,4 mm.

| Código  | Color | €    |
|---------|-------|------|
| F356832 | Negro | 1,12 |
| F356834 | Azul  | 1,12 |
| F356833 | Rojo  | 1,12 |
| F356835 | Verde | 1,12 |



#### F. Rotulador Fineliner Xpress

Fineliner Premium para una escritura expresiva y destacada. Cuerpo revestido de caucho. Punta estabilizada con soporte de acero inoxidable. La tinta "cap off" no se seca incluso si permanece destapado durante 2 ó 3 días. Tinta indeleble. Ancho de trazo aproximado de 0,8 mm.

| Código  | Color | €    |
|---------|-------|------|
| F356809 | Negro | 2,68 |
| F356811 | Azul  | 2,68 |
| F356810 | Rojo  | 2,68 |
| F356812 | Verde | 2,68 |



Trazo de 0,4 mm.



Trazo de 1 mm.



### A. Rotulador Link-It

Gracias a su sistema ingenioso se pueden combinar entre ellos y con otros modelos, como los bolígrafos y los marcadores fluorescentes. Un 85% del cuerpo está fabricado de bioplástico. No se seca aunque esté destapado durante 2 ó 3 días. Cuerpo triangular de caucho para una escritura relajada. Cuerpo verde claro en los rotuladores de 0,4 mm. y verde oscuro en los de 1 mm.

| Color          | 0,4 mm. | 1 mm.   |
|----------------|---------|---------|
| Negro          | F338109 | F415230 |
| Violeta        | F338119 | F415237 |
| Azul           | F338112 | F415232 |
| Azul claro     | F338144 | F415239 |
| Verde turquesa | F338147 | F415242 |
| Verde          | F338113 | F415233 |
| Verde oscuro   | F338148 | F415243 |
| Verde manzana  | F338145 | F415240 |
| Amarillo       | F338114 | F415234 |
| Naranja        | F338115 | F415235 |
| Rojo           | F338111 | F415231 |
| Rosa           | F338120 | F415238 |
| Púrpura        | F338151 | F415245 |
| Marrón         | F338117 | F415236 |
| Marrón fuerte  | F338150 | F415244 |
| Gris           | F338146 | F415241 |
| €              | 0,83    | 0,83    |

Bolígrafos  
Link-It en  
página 303



Fluorescentes  
Link-It en  
página 340

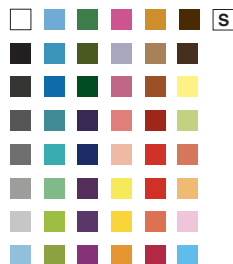

### B. Rotulador Point 88

El punta fina clásico del que no se puede prescindir. Punta de fibra de 0,4 mm. con refuerzo metálico. Cuerpo naranja con las inconfundibles líneas claras longitudinales. Capuchón ventilado del color de la tinta. Idóneo para trabajos con reglas y plantillas.

| Código  | Color                     | €    | Código                | Color                                 | €     |
|---------|---------------------------|------|-----------------------|---------------------------------------|-------|
| F338403 | Killa (Borrador de tinta) | 0,91 | F288294               | Sanguina                              | 0,91  |
| 206097  | Negro                     | 0,91 | F288295               | Carmin                                | 0,91  |
| F288301 | Gris de Payne             | 0,91 | 206098                | Rojo                                  | 0,91  |
| F288300 | Gris intenso              | 0,91 | F288292               | Bermellón pálido                      | 0,91  |
| F240474 | Gris oscuro               | 0,91 | F240465               | Carmesí                               | 0,91  |
| F288299 | Gris medio                | 0,91 | F240464               | Marrón                                | 0,91  |
| F240473 | Gris                      | 0,91 | F288297               | Siena                                 | 0,91  |
| F288285 | Azul hielo                | 0,91 | <b>Colores neón</b>   |                                       |       |
| F240470 | Azul celeste              | 0,91 | F258361               | Amarillo fluorescente                 | 0,99  |
| F288293 | Azul claro                | 0,91 | F258379               | Verde fluorescente                    | 0,99  |
| F240460 | Ultramarino               | 0,91 | F258378               | Rojo fluorescente                     | 0,99  |
| F240466 | Turquesa                  | 0,91 | F258362               | Naranja fluorescente                  | 0,99  |
| F240457 | Verde hielo               | 0,91 | F258364               | Rosa fluorescente                     | 0,99  |
| F288286 | Esmeralda claro           | 0,91 | F288284               | Azul fluorescente                     | 0,99  |
| F338418 | Verde manzana             | 0,91 | <b>Packs surtidos</b> |                                       |       |
| F240462 | Verde hoja                | 0,91 | F240475               | Estuche 6 u.                          | 5,30  |
| 206099  | Verde                     | 0,91 | F288313               | Estuche 6 u. neón                     | 5,30  |
| F240471 | Verde oliva               | 0,91 | F288310               | Estuche 8 u. pastel                   | 7,08  |
| F338419 | Verde pino                | 0,91 | F288311               | Estuche 8 u. Shades of Red            | 7,08  |
| F338413 | Azul noche                | 0,91 | F288312               | Estuche 8 u. Shades of Blue           | 7,08  |
| 206100  | Azul                      | 0,91 | F240476               | Estuche 10 u.                         | 9,32  |
| F288288 | Púrpura                   | 0,91 | F288314               | Estuche 10 u. neón 5 Point + 5 Pen    | 10,29 |
| 206096  | Violeta                   | 0,91 | F276160               | Estuche 15 u. 10 + 5 neón             | 13,28 |
| F251772 | Lila                      | 0,91 | F288315               | Estuche 20 u.                         | 14,95 |
| F240469 | Rosa                      | 0,91 | F288320               | Estuche 20 u. Big Point Box           | 17,70 |
| F338421 | Lila claro                | 0,91 | F240477               | Estuche 20 u. Zebriui                 | 15,64 |
| F288287 | Malva                     | 0,91 | F288321               | Estuche 20 u. Zebriui neón            | 16,82 |
| F288291 | Rosa claro                | 0,91 | F240478               | Estuche 20 u. Color Parade            | 19,68 |
| F338416 | Albaricoque               | 0,91 | F240479               | Estuche 25 u.                         | 22,13 |
| F288289 | Amarillo limón            | 0,91 | F288316               | Estuche 30 u. + 5 neón                | 26,55 |
| F240463 | Amarillo                  | 0,91 | F288317               | Estuche 40 u.                         | 35,40 |
| 206095  | Naranja                   | 0,91 | F288318               | Caja metálica 50 u.                   | 55,73 |
| F288296 | Ocre                      | 0,91 | F248899               | Estuche 25 u. Rollerset               | 24,43 |
| F288298 | Ocre claro                | 0,91 | F338424               | Estuche 25 u. Rollerset Just Like You | 27,14 |
| F240472 | Ocre oscuro               | 0,91 | F288323               | Estuche 30 u. Rollerset 25 + 5 neón   | 29,30 |





STAEOTLER



### A. Rotulador Triplus Fineliner 334

Rotulador de diseño triangular ergonómico para escribir sin cansarse. Tinta antisecado: puede permanecer destapado durante días sin secarse. Punta de metal superfina. Tinta base agua, fácilmente lavable en la mayoría de tejidos. Cuerpo de polipropileno (PP). Ancho de trazo 0,3 mm.

| Código  | Color           | €    |
|---------|-----------------|------|
| F255557 | Negro           | 1,09 |
| F346617 | Gris            | 1,09 |
| F346618 | Gris plata      | 1,09 |
| F255548 | Azul aqua       | 1,09 |
| F346615 | Azul pastel     | 1,09 |
| F346606 | Azul neón       | 1,09 |
| F255551 | Azul claro      | 1,09 |
| F255549 | Cian            | 1,09 |
| F255552 | Verde esmeralda | 1,09 |
| F346613 | Verde neón      | 1,09 |
| F255553 | Verde claro     | 1,09 |
| F255554 | Verde lima      | 1,09 |
| F346610 | Verde savia     | 1,09 |
| F255547 | Verde           | 1,09 |
| F346612 | Verde oliva     | 1,09 |
| F346611 | Verde oscuro    | 1,09 |
| F346607 | Azul indigo     | 1,09 |
| F346614 | Violeta         | 1,09 |
| F250958 | Lavanda         | 1,09 |
| F250963 | Violeta rojizo  | 1,09 |
| F255550 | Violeta oscuro  | 1,09 |
| F249164 | Azul            | 1,09 |
| F255555 | Marrón          | 1,09 |
| F346616 | Sepia cálido    | 1,09 |



| Código                | Color                 | €     |
|-----------------------|-----------------------|-------|
| F255556               | Pardo Van Dyck        | 1,09  |
| F346600               | Ocre dorado           | 1,09  |
| F346609               | Melocotón             | 1,09  |
| F346598               | Amarillo              | 1,09  |
| F346608               | Naranja neón          | 1,09  |
| F346599               | Amarillo claro        | 1,09  |
| F346601               | Amarillo neón         | 1,09  |
| F250961               | Naranja claro         | 1,09  |
| F250957               | Carmin claro          | 1,09  |
| F346605               | Rosa neón             | 1,09  |
| F250959               | Magenta               | 1,09  |
| F346602               | Rojo burdeos          | 1,09  |
| F249166               | Rojo                  | 1,09  |
| F346604               | Rojo neón             | 1,09  |
| F346603               | Rojo escarlata        | 1,09  |
| F250962               | Naranja               | 1,09  |
| F250960               | Carmin oscuro         | 1,09  |
| <b>Packs surtidos</b> |                       |       |
| F249017               | Estuche 10 u.         | 12,25 |
| F249042               | Estuche 20 u.         | 22,86 |
| F364461               | Estuche pastel 6 u.   | 6,93  |
| F364364               | Estuche neón 6 u.     | 6,93  |
| F364365               | Estuche Flamingo 6 u. | 6,93  |



Paper Mate



### B. Rotulador Flair

Rotulador de punta de fieltro de 1,1 mm. La tinta a base de agua no traspasa el papel para que la escritura se mantenga inalterable. Es resistente a los borradores y no pierde color, para que las páginas siempre estén limpias y definidas. Color brillante que hará destacar todos tus trabajos.

| Código  | Color | €    |
|---------|-------|------|
| F247753 | Negro | 1,36 |
| F247752 | Azul  | 1,36 |
| F247754 | Rojo  | 1,36 |
| F247755 | Verde | 1,36 |



tratto



### C. Rotulador Tratto Office

Rotulador con punta de fibra ideal para la oficina. La tinta a base de agua ofrece una escritura elegante, limpia y precisa. No traspasa el papel. Trazo de 0,7 mm.

| Código  | Color | €    |
|---------|-------|------|
| F245448 | Negro | 0,17 |
| F245447 | Azul  | 0,17 |
| F245449 | Rojo  | 0,17 |
| F245450 | Verde | 0,17 |





### A. Rotulador Edding® 1200

Rotulador de trazo fino con punta redonda de 1 mm. de grosor. Tinta a base de agua y resistente a la luz, con lo que se garantizan resultados duraderos sobre papel o cartulina de colores claros.

| Código              | Color         | €    |
|---------------------|---------------|------|
| 203110              | Negro         | 0,68 |
| F285919             | Azul acero    | 0,68 |
| 203112              | Azul          | 0,68 |
| F249727             | Azul claro    | 0,68 |
| F256831             | Turquesa      | 0,68 |
| F421507             | Gris plata    | 0,68 |
| F285916             | Gris          | 0,68 |
| F285917             | Verde oliva   | 0,68 |
| 203113              | Verde         | 0,68 |
| F256835             | Verde claro   | 0,68 |
| F285918             | Naranja claro | 0,68 |
| F249726             | Amarillo      | 0,68 |
| F249730             | Naranja       | 0,68 |
| F249728             | Marrón        | 0,68 |
| F285920             | Marrón oscuro | 0,68 |
| F249734             | Violeta       | 0,68 |
| F256832             | Magenta       | 0,68 |
| F249732             | Rosa          | 0,68 |
| F285921             | Carmin        | 0,68 |
| F285922             | Rojo inglés   | 0,68 |
| 203111              | Rojo          | 0,68 |
| <b>Colores neón</b> |               |      |
| F249725             | Amarillo neón | 0,68 |
| F249733             | Verde neón    | 0,68 |
| F249729             | Naranja neón  | 0,68 |
| F249731             | Rosa neón     | 0,68 |



| Código                                     | Color                          | €     |
|--|--------------------------------|-------|
| <b>Colores metalizados (trazo 1-3 mm.)</b> |                                |       |
| F256833                                    | Oro                            | 1,49  |
| F256834                                    | Plata                          | 1,49  |
| F338817                                    | Rojo                           | 1,49  |
| F338819                                    | Azul                           | 1,49  |
| F338820                                    | Verde                          | 1,49  |
| F338821                                    | Violeta                        | 1,49  |
| <b>Colores pastel</b>                      |                                |       |
| F415608                                    | Verde                          | 0,68  |
| F415609                                    | Turquesa                       | 0,68  |
| F415605                                    | Amarillo                       | 0,68  |
| F415606                                    | Rosa                           | 0,68  |
| F415607                                    | Lila                           | 0,68  |
| F415610                                    | Gris                           | 0,68  |
| <b>Packs surtidos</b>                      |                                |       |
| F354888                                    | Estuche plástico 8 + 2 u.      | 5,44  |
| F249778                                    | Caja metálica 10 u.            | 7,98  |
| F249779                                    | Caja metálica 20 u.            | 14,60 |
| F415741                                    | Estuche cartón 6 u. pastel     | 4,07  |
| F415742                                    | Estuche cartón 10 + 4 pastel*  | 8,16  |
| F415743                                    | Estuche plástico 16 + 4 pastel | 10,89 |

\* Contiene estuche para colorear.



### B. Rotulador Edding® 1300

Rotulador de fibra con tinta a base de agua acuarelable antes del secado. Ancho de trazo de 2 mm.

| Código                | Color               | €     |
|-----------------------|---------------------|-------|
| 203210                | Negro               | 0,73  |
| F338840               | Verde botella       | 0,73  |
| F338832               | Verde oliva         | 0,73  |
| 203313                | Verde               | 0,73  |
| F338937               | Verde hoja          | 0,73  |
| F338850               | Verde pálido        | 0,73  |
| F338828               | Verde claro         | 0,73  |
| F338849               | Verde laurel        | 0,73  |
| F338831               | Azul turquesa       | 0,73  |
| F338852               | Azul de manganeso   | 0,73  |
| F338827               | Azul claro          | 0,73  |
| 203212                | Azul                | 0,73  |
| F338834               | Azul acero          | 0,73  |
| F338846               | Azul prusia         | 0,73  |
| F338825               | Violeta             | 0,73  |
| F338848               | Violeta claro       | 0,73  |
| F338826               | Rosa                | 0,73  |
| F338837               | Magenta             | 0,73  |
| 203211                | Rojo                | 0,73  |
| F338836               | Carmin              | 0,73  |
| F338845               | Rojo inglés         | 0,73  |
| F338885               | Carmesi             | 0,73  |
| F338851               | Coral               | 0,73  |
| F338847               | Rosa palo           | 0,73  |
| F338823               | Naranja             | 0,73  |
| F338830               | Ocre                | 0,73  |
| F338883               | Amarillo brillante  | 0,73  |
| F338822               | Amarillo            | 0,73  |
| F338839               | Amarillo limón      | 0,73  |
| F338833               | Naranja claro       | 0,73  |
| F338841               | Gris plata          | 0,73  |
| F338880               | Gris beige          | 0,73  |
| F338882               | Gris azulado        | 0,73  |
| F338829               | Gris                | 0,73  |
| F338838               | Gris oscuro         | 0,73  |
| F338881               | Gris castaño        | 0,73  |
| F338843               | Marrón oliva        | 0,73  |
| F338884               | Sepia               | 0,73  |
| F338835               | Marrón oscuro       | 0,73  |
| F338824               | Marrón              | 0,73  |
| <b>Packs surtidos</b> |                     |       |
| F240671               | Caja metálica 10 u. | 8,91  |
| F240522               | Caja metálica 20 u. | 16,71 |
| F343606               | Caja metálica 40 u. | 33,00 |

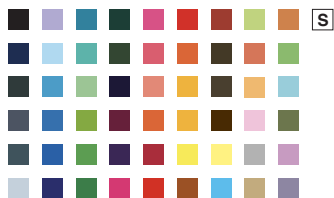

## A. Rotulador Pen 68

Colores vibrantes. Rotuladores de punta de fibra. Para trazos fuertes y amplias zonas a colorear. Capuchón ventilado. Ancho de trazo: 1 mm.

| Código  | Color            | €    | Código                     | Color                           | €     |
|---------|------------------|------|----------------------------|---------------------------------|-------|
| 206333  | Negro            | 1,22 | <b>Colores neón</b>        |                                 |       |
| F338558 | Gris de Payne    | 1,22 | F338561                    | Amarillo fluor.                 | 1,22  |
| F338556 | Gris intenso     | 1,22 | F338563                    | Azul fluorescente               | 1,22  |
| F276158 | Gris oscuro      | 1,22 | F338564                    | Verde fluorescente              | 1,22  |
| F338521 | Gris medio       | 1,22 | F338567                    | Rojo fluorescente               | 1,22  |
| F338554 | Gris claro       | 1,22 | F338589                    | Naranja fluor.                  | 1,22  |
| F269007 | Lila             | 1,22 | F338591                    | Rosa fluorescente               | 1,22  |
| F338426 | Azul hielo       | 1,22 | <b>Colores metalizados</b> |                                 |       |
| F269017 | Azul celeste     | 1,22 | F356686                    | Plata                           | 1,76  |
| F338435 | Azul claro       | 1,22 | F356688                    | Dorado                          | 1,76  |
| 206332  | Azul oscuro      | 1,22 | F356687                    | Cobre                           | 1,76  |
| F269010 | Azul marino      | 1,22 | F356690                    | Verde metálico                  | 1,76  |
| F269005 | Azul turquesa    | 1,22 | F356689                    | Azul                            | 1,76  |
| F269004 | Verde hielo      | 1,22 | F423645                    | Verde                           | 1,76  |
| F338427 | Esmeralda claro  | 1,22 | F423643                    | Rosa                            | 1,76  |
| F338527 | Verde claro      | 1,22 | F423644                    | Lila                            | 1,76  |
| F269011 | Verde hoja       | 1,22 | <b>Packs surtidos</b>      |                                 |       |
| 206330  | Verde            | 1,22 | F338593                    | Estuche plástico 8 u. pastel    | 8,34  |
| F338544 | Verde turquesa   | 1,22 | F248887                    | Estuche plástico 10 u.          | 12,23 |
| F269008 | Verde tierra     | 1,22 | F338596                    | Estuche plástico 15 u.          | 18,34 |
| F338430 | Azul prusia      | 1,22 | F338597                    | Estuche plástico 10 + 5 neón    | 18,34 |
| F338429 | Púrpura          | 1,22 | F262614                    | Estuche plástico 20 u.          | 24,46 |
| F269016 | Violeta          | 1,22 | F338604                    | Estuche plástico 24 + 6 neón    | 28,53 |
| F269006 | Rosa             | 1,22 | F338606                    | Estuche 15 u. Single Pack       | 14,27 |
| F338428 | Malva            | 1,22 | F338614                    | Estuche 20 u. Big Pen Box       | 19,02 |
| F338433 | Carne oscuro     | 1,22 | F338616                    | Estuche 20 u. Zebrii Cereza     | 24,46 |
| F338432 | Carne claro      | 1,22 | F338670                    | Estuche 20 u. Zebrii Turquesa   | 24,46 |
| F338434 | Bermellón pálido | 1,22 | F248896                    | Estuche 20 u. Color Parade      | 23,10 |
| F269014 | Rojo oscuro      | 1,22 | F338671                    | Estuche 20 u. Color Parade Rosa | 27,06 |
| 206331  | Rojo             | 1,22 | F338673                    | Estuche 20 u. Color Parade Azul | 21,04 |
| F276157 | Carmin           | 1,22 | F338674                    | Rollerset 25 u. Just Like You   | 28,49 |
| F269015 | Naranja          | 1,22 | F338677                    | Caja metálica 10 u.             | 14,83 |
| F269012 | Amarillo         | 1,22 | F240488                    | Caja metálica 20 u.             | 29,63 |
| F338553 | Ocre claro       | 1,22 | F254080                    | Caja metálica 30 u.             | 44,46 |
| F338431 | Amarillo limón   | 1,22 | F338679                    | Caja metálica 40 u.             | 59,26 |
| F269018 | Ocre oscuro      | 1,22 | F262410                    | Caja metálica 50 u.             | 74,09 |
| F338531 | Sanguina         | 1,22 | F338683                    | Mini estuche plástico 12 u.     | 14,69 |
| F338550 | Ocre             | 1,22 | F423646                    | Estuche plástico 8 u. Metallic  | 14,11 |
| F338552 | Siena            | 1,22 | F423647                    | Caja metálica 8 u. Metallic     | 15,64 |
| F269013 | Marrón           | 1,22 |                            |                                 |       |



STAEDTLER

## B. Noris® 326

Rotulador con punta de fibra. Tinta base agua con colorantes alimenticios. Punta resistente a la presión. Capuchón ventilado. Lavable en la mayoría de tejidos. Ancho de línea: 1 mm. aprox. Tinta antisecado.

| Código                       | Color         | €     |
|------------------------------|---------------|-------|
| <b>Bolsa 10 u. monocolor</b> |               |       |
| F276169                      | Amarillo      | 5,02  |
| F276174                      | Naranja       | 5,02  |
| F276170                      | Rojo          | 5,02  |
| F276171                      | Magenta       | 5,02  |
| F276177                      | Violeta       | 5,02  |
| F276172                      | Azul oscuro   | 5,02  |
| F276173                      | Azul claro    | 5,02  |
| F276176                      | Verde claro   | 5,02  |
| F276175                      | Verde oscuro  | 5,02  |
| F276178                      | Marrón        | 5,02  |
| F276179                      | Pardo         | 5,02  |
| F276180                      | Gris          | 5,02  |
| F276181                      | Negro         | 5,02  |
| <b>Estuches surtidos</b>     |               |       |
| F258380                      | Estuche 10 u. | 4,61  |
| F258381                      | Estuche 20 u. | 8,95  |
| F276168                      | Caja 100 u.   | 42,61 |



S



### A. Rotulador Triplus Color 323

Rotuladores de punta de fibra. Diseño triangular y ergonómico para una escritura fácil y cómoda. Capuchón ventilado. Lavable en la mayoría de tejidos.

| Código  | Color    | Contenido     | €     |
|---------|----------|---------------|-------|
| F364366 | Neón     | Estuche 6 u.  | 6,93  |
| F364367 | Pastel   | Estuche 6 u.  | 6,92  |
| F364368 | Flamingo | Estuche 6 u.  | 6,93  |
| F258382 | Surtido  | Estuche 10 u. | 11,97 |
| F258384 | Surtido  | Estuche 20 u. | 23,20 |

## ROTULADORES TÉCNICOS



**Surtido A**  
Naranja, rojo, violeta, azul, verde y marrón

**Surtido B**  
Amarillo, lúscula, verde, marrón y gris



### B. Rotulador técnico Pigment Liner

Rotulador calibrado ideal para usar con reglas y plantillas. Tinta negra indeleble.

| Código  | Traza         | Punta    | €    |
|---------|---------------|----------|------|
| F255558 | 0,05 mm.      | Redonda  | 2,71 |
| F255559 | 0,1 mm.       | Redonda  | 2,71 |
| F249137 | 0,2 mm.       | Redonda  | 2,71 |
| F255560 | 0,3 mm.       | Redonda  | 2,71 |
| F249138 | 0,4 mm.       | Redonda  | 2,71 |
| F338775 | 0,5 mm.       | Redonda  | 2,71 |
| F338723 | 0,6 mm.       | Redonda  | 2,71 |
| F338726 | 0,7 mm.       | Redonda  | 2,71 |
| F249139 | 0,8 mm.       | Redonda  | 2,71 |
| F338777 | 1,0 mm.       | Redonda  | 2,71 |
| F338780 | 1,2 mm.       | Redonda  | 2,71 |
| F338789 | 0,3 - 2,0 mm. | Biselada | 2,71 |

#### Packs surtidos

|         |                              |         |       |
|---------|------------------------------|---------|-------|
| F249045 | Est. 3 u. (0,2 + 0,4 + 0,8)* | Redonda | 7,82  |
| F364375 | Estuche surtido A (0,3 mm.)  | Redonda | 18,70 |
| F364382 | Estuche surtido A (0,5 mm.)  | Redonda | 18,70 |
| F364490 | Estuche surtido B (0,3 mm.)  | Redonda | 18,70 |
| F364497 | Estuche surtido B (0,5 mm.)  | Redonda | 18,70 |



### C. Rotulador técnico UniPin

Rotuladores calibrados con punta poliactal y cuerpo de plástico. Son ideales para dibujo profesional, artístico y para la escritura, ofreciendo un trazo nítido y suave a la vez. Tinta pigmentada de gran resistencia al agua que hace que una vez seca no se pueda borrar. Gran resistencia a la luz.

| Código                | Traza                          | €     |
|-----------------------|--------------------------------|-------|
| <b>Tinta negra</b>    |                                |       |
| F415256               | 0,03 mm.                       | 1,68  |
| F415257               | 0,05 mm.                       | 1,68  |
| F415258               | 0,1 mm.                        | 1,68  |
| F415259               | 0,2 mm.                        | 1,68  |
| F415260               | 0,3 mm.                        | 1,68  |
| F415261               | 0,4 mm.                        | 1,68  |
| F415262               | 0,5 mm.                        | 1,68  |
| F415263               | 0,6 mm.                        | 1,68  |
| F415264               | 0,7 mm.                        | 1,68  |
| F415265               | 0,8 mm.                        | 1,68  |
| F415266               | Pincel                         | 1,68  |
| <b>Packs surtidos</b> |                                |       |
| F415267               | Estuche 3 u. (0,2 + 0,4 + 0,8) | 5,04  |
| F415268               | Estuche 6 u. (0,1 + 0,5*)      | 10,08 |
| F415269               | Estuche 3 u. (0,1 + 0,5**)     | 5,04  |



\* Contiene: 3 rotuladores de 0,1 mm. (tinta gris, gris claro y negro) y 3 de 0,5 mm. (tinta gris, gris claro y negro).

\*\* Contiene: 1 rotulador 0,1 mm. sepia, 1 rotulador 0,5 mm. sepia y 1 rotulador 0,5 mm. negro.

# TIPOS DE marcadores

Elige el más adecuado según el tipo de tinta, uso, superficie...

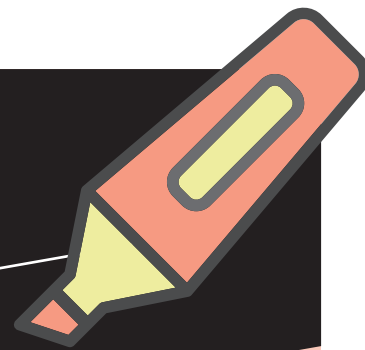

## MARCADORES

### 1. PERMANENTES

Marcadores de tinta permanente apta para múltiples superficies.

### 4. TEXTILES

Marcadores para superficies textiles con tinta resistente a múltiples lavados.

### 2. PIZARRA

Marcadores para diferentes tipos de pizarra: blanca, chalk, cristal...

### 5. FLUORESCENTES

Marcadores fluorescentes en infinidad de colores para resaltar y decorar textos importantes.

### 3. DECORATIVOS

Marcadores decorativos no permanentes para aplicaciones creativas.



## PUNTAS

Los marcadores pueden tener la punta cónica o biselada. Según la aplicación y el uso que le demos, nos interesará una u otra:



### PUNTA CÓNICA

Los marcadores con punta cónica proporcionan un ancho de trazo constante.



### PUNTA CÓNICA

Los marcadores con punta cónica proporcionan un ancho de trazo constante.





### A. Rotulador permanente Triplus® 331

Rotulador permanente con cuerpo triangular de plástico. Ancho de línea de 0,3 mm. Ideal para decorar, escribir y delinear.

| Código  | Color    | €    |
|---------|----------|------|
| F364501 | Amarillo | 1,09 |
| F364502 | Rojo     | 1,09 |
| F364503 | Fucsia   | 1,09 |
| F364504 | Azul     | 1,09 |
| F364505 | Naranja  | 1,09 |
| F364506 | Verde    | 1,09 |
| F364507 | Lima     | 1,09 |
| F364508 | Violeta  | 1,09 |
| F364509 | Marrón   | 1,09 |
| F364510 | Negro    | 1,09 |

#### Packs surtidos

|         |               |       |
|---------|---------------|-------|
| F364511 | Estuche 10 u. | 12,25 |
|---------|---------------|-------|



### B. Rotulador permanente de doble punta

Rotulador permanente universal para CD's y DVD's con doble punta cónica: fina y ultrafina. Cuerpo de plástico. Ideal para escribir sobre metal, cristal y otras superficies lisas. Grosor de 0,6 y 1 mm.

| Código  | €    |
|---------|------|
| F423548 | 0,93 |



### C. Rotulador permanente Marking Ultra Fine

Rotulador permanente con tinta negra. Empuñadura de caucho. Cuerpo de plástico plateado y capuchón con clip. Secado rápido. Resistente al agua. Puede permanecer destapado 4 semanas sin secarse. Trazo: 0,7 mm.

| Código  | €    |
|---------|------|
| F242560 | 1,06 |



### D. Rotulador permanente de punta fina K-90

Rotulador permanente de punta fina ideal para marcar CD's y DVD's. Cuerpo de plástico con clip. Ancho de trazo de 0,8 mm.

| Código  | €    |
|---------|------|
| F424073 | 0,40 |

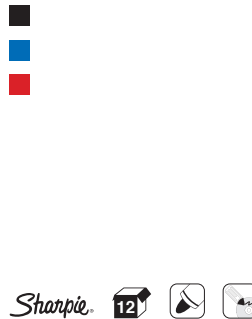

### E. Rotulador permanente de punta fina Sharpie F

Rotulador permanente de secado rápido. Marca en todas las superficies. Tinta resistente al agua. Cuerpo de plástico con clip. Ancho de trazo: 1 mm.

| Código  | Color | €    |
|---------|-------|------|
| F257771 | Negro | 1,66 |
| F257770 | Azul  | 1,66 |
| F257772 | Rojo  | 1,66 |



### F. Rotulador permanente retráctil Sharpie

Rotulador retráctil, permanente sobre la mayoría de superficies. Tinta negra sin xileno ni tolueno. Cuerpo de plástico. Punta cónica con trazo de 1 mm.

| Código  | €    |
|---------|------|
| F347557 | 2,80 |



### A. Rotulador permanente Marking Pocket

Rotulador tamaño bolsillo permanente en la mayoría de superficies (papel, vidrio, cartón, plástico, metal, tela, etc.). Cuerpo de plástico con clip. Dura más de 2 semanas destapado sin secarse. Tinta con base de alcohol. Trazo 1 mm.

| Código  | Color | €    |
|---------|-------|------|
| F242556 | Negro | 0,82 |
| F242555 | Azul  | 0,82 |



### B. Rotulador permanente Super Ink Marker

Rotulador permanente de tinta pigmentada negra con base aceite para escribir o marcar en cualquier superficie. Recomendado para usar sobre ropa, zapatos, film, vidrio etc. Cuerpo de plástico con clip. Punta fina de 0,9 mm.

| Código  | €    |
|---------|------|
| F249425 | 1,86 |



### C. Rotulador permanente Edding® 8400

Rotulador permanente con punta fina. Ideal para marcar CD's y DVD's. Tinta pigmentada negra de olor neutro, resistente al agua y al roce, que no daña la superficie del soporte. Cuerpo metálico. Recomendado por Verbatim. Trazo de 1 mm.

| Código  | €    |
|---------|------|
| F249768 | 2,53 |



### D. Rotulador permanente Edding® 400

Rotulador para escribir, marcar, pintar y dibujar sobre casi todo tipo de materiales, incluidas superficies metálicas, vidrio y plástico. Tinta permanente de secado rápido. Cuerpo metálico. Recargable. Trazo: 1 mm.

| Código  | Color | €    |
|---------|-------|------|
| F249749 | Negro | 2,11 |
| F249748 | Azul  | 2,11 |
| F249750 | Rojo  | 2,11 |
| F249751 | Verde | 2,11 |



### E. Rotulador permanente Edding® 25 Ecoline

Rotulador permanente de secado rápido, casi inodoro y resistente a la acción de la luz. Ofrece resultados duraderos de rotulación sobre plástico, madera, metal, vidrio o cartón. Cuerpo de plástico reciclado. Trazo de 1 mm.

| Código  | Color | €    |
|---------|-------|------|
| F422990 | Negro | 2,20 |
| F422989 | Azul  | 2,20 |
| F422991 | Rojo  | 2,20 |
| F422992 | Verde | 2,20 |



### F. Rotulador permanente Maxx 240

Marcador permanente con punta redonda y ancho de trazo de 1-2 mm. Ideal para casi todos los materiales: cartón, papel, plástico, vidrio, madera, etc. Seca rápidamente. Resistente al agua y a la luz. La tinta "cap off" no se seca incluso si permanece destapado durante 2 ó 3 días. Cuerpo de plástico. Inoloro. Sin tolueno ni xileno.

| Código  | Color | €    |
|---------|-------|------|
| F356783 | Negro | 1,63 |
| F356785 | Azul  | 1,63 |
| F356784 | Rojo  | 1,63 |
| F356786 | Verde | 1,63 |

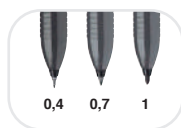

### A. Rotulador permanente Maxx 220 / 222 / 224

Rotuladores permanentes con cuerpo de plástico y clip. La tinta 'cap off' no se seca incluso si permanece destapado durante 2 ó 3 días. Tinta casi inodora sin tolueno ni xileno

| Color | 0,4 mm. | 0,7 mm. | 1 mm.   |
|-------|---------|---------|---------|
| Negro | F260926 | F260930 | F260934 |
| Azul  | F260927 | F260931 | F260935 |
| Rojo  | F260928 | F260932 | F260936 |
| Verde | F260929 | F260933 | F260937 |
| €     | 0,94    | 0,94    | 0,94    |



### B. Rotulador permanente borrable Multimark

Rotulador permanente con goma de borrar integrada. Cuerpo de plástico. Colores intensos, luminosos y resistentes a la acción de la luz. La goma de borrar sirve para casi todo tipo de superficies lisas, incluyendo CD/DVD/Blu-ray o transparencias.

| Color                 | 0,4 mm. | 0,6 mm. | 1 mm.   |
|-----------------------|---------|---------|---------|
| Negro                 | F355496 | F257012 | F356069 |
| Azul                  | F424062 | F256999 | F423331 |
| Rojo                  | F424063 | F257000 | F423330 |
| Verde                 | F423748 | F424064 | F424065 |
| €                     | 1,38    | 1,38    | 1,38    |
| <b>Packs surtidos</b> |         |         |         |
| Est. 4 u.             | F254297 | F257002 | F254139 |
| €                     | 6,78    | 6,78    | 6,78    |
| Est. 8 u.             | F254301 | F254359 | F254268 |
| €                     | 13,02   | 13,02   | 13,02   |

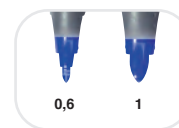

### C. Rotulador permanente de punta fina Tratto

Rotulador de tinta permanente con base de alcohol. Ideal para CD's y DVD's. Empuñadura con grip antideslizante. Cuerpo de plástico. Disponible en punta fina (0,6 mm.) y punta media (1 mm.).

| Color | 0,6 mm. | 1 mm.   |
|-------|---------|---------|
| Negro | F424076 | F424081 |
| Azul  | F424075 | F424080 |
| Rojo  | F424077 | F424082 |
| Verde | F424078 | F424083 |
| €     | 1,00    | 1,00    |



### D. Rotulador permanente Lumocolor

Rotulador compatibles con casi todas las superficies lisas. Tinta permanente antiseado, casi inodora y libre de xileno. Cuerpo de plástico con clip. El rotulador Special es ideal para escribir sobre superficies resbaladizas.

| Color                 | Superfina | €     | Fina    | €     | Media   | €     | Duo      | €    | Special | €    |
|-----------------------|-----------|-------|---------|-------|---------|-------|----------|------|---------|------|
| Negro                 | F249161   | 1,79  | F249153 | 1,50  | F249157 | 1,50  | F265507  | 2,48 | F244138 | 2,76 |
| Azul                  | F249160   | 1,79  | F249152 | 1,50  | F249156 | 1,50  | F340444  | 2,48 | -       | -    |
| Rojo                  | F249162   | 1,79  | F249154 | 1,50  | F249158 | 1,50  | F340443  | 2,48 | F244018 | 2,76 |
| Verde                 | F249163   | 1,79  | F249155 | 1,50  | F249159 | 1,50  | F340445  | 2,48 | -       | -    |
| <b>Packs surtidos</b> |           |       |         |       |         |       |          |      |         |      |
| Estuche 4 u.          | F249058   | 7,22  | F249056 | 9,07  | F249057 | 9,07  | F423863* | 9,78 | -       | -    |
| Estuche 8 u.          | F249071   | 19,16 | F249069 | 16,53 | F249070 | 16,53 | -        | -    | -       | -    |

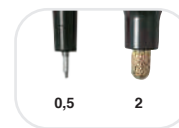

### E. Rotulador permanente Super Color

Rotulador permanente con punta de poliacetil y mecanismo especial de válvula para regular la salida de tinta. Cuerpo metálico. Tinta de polvo de metal pigmentado libre de xileno. Se puede utilizar sobre casi todas las superficies. Trazo fino 0,5 y trazo medio 2 mm.

| Color  | 0,5 mm. | 2 mm.   |
|--------|---------|---------|
| Oro    | F257743 | F267840 |
| Plata  | F257745 | F267841 |
| Blanco | F257744 | F268232 |
| €      | 3,10    | 3,54    |

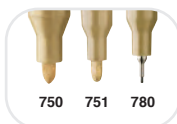

### A. Rotuladores permanentes Edding® 750 / 751 / 780

Perfectos para superficies oscuras y transparentes. Tinta opaca y cuerpo metálico. Secado rápido. Resistente al agua, la luz, al roce y al calor. Se activa mediante sistema de bombeo.

| Color    | 750     | 751     | 780     |
|----------|---------|---------|---------|
| Negro    | F249758 | F249762 | F249766 |
| Azul     | F249756 | F249760 | F249764 |
| Rojo     | F249759 | F249763 | F249767 |
| Blanco   | 203502  | 203512  | 203522  |
| Amarillo | F256830 | F286286 | -       |
| Oro      | 203500  | 203510  | 203520  |
| Plata    | 203501  | 203511  | 203521  |
| Cobre    | F249757 | F249761 | F249765 |
| €        | 3,42    | 3,36    | 3,69    |



### B. Rotulador permanente Pentel Paint Marker

Rotulador permanente opaco con tinta a base de aceite, sin xileno ni tolueno. Cuerpo de plástico con clip. Agitar bien y presionar la punta para que fluya la tinta. Punta cónica de 4 mm. que permite un trazo ancho de 2,5 - 2,9 mm.

| Código  | Color  | €    |
|---------|--------|------|
| F352476 | Oro    | 3,34 |
| F267447 | Plata  | 3,34 |
| F267446 | Blanco | 3,34 |



### C. Rotulador permanente A-Series metálico

Rotuladores permanentes disponibles en 2 puntas y 4 colores. Cuerpo metálico.

| Código                | Color | Trazo     | €    |
|-----------------------|-------|-----------|------|
| <b>Punta cónica</b>   |       |           |      |
| F356841               | Negro | 1 - 3 mm. | 1,23 |
| F356842               | Azul  | 1 - 3 mm. | 1,23 |
| F356844               | Rojo  | 1 - 3 mm. | 1,23 |
| F356843               | Verde | 1 - 3 mm. | 1,23 |
| <b>Punta biselada</b> |       |           |      |
| F356845               | Negro | 1 - 5 mm. | 1,30 |
| F356846               | Azul  | 1 - 5 mm. | 1,30 |
| F356848               | Rojo  | 1 - 5 mm. | 1,30 |
| F356847               | Verde | 1 - 5 mm. | 1,30 |



### D. Rotulador permanente A-Series plástico

Larga duración. Rotulador permanente a prueba de agua. Cuerpo de plástico con capuchón del color de la tinta. Tinta libre de xileno y tolueno.

| Código                | Color | Trazo | Envase    | €    |
|-----------------------|-------|-------|-----------|------|
| <b>Punta cónica</b>   |       |       |           |      |
| 010005                | Negro | 2     | 12        | 0,59 |
| 010006                | Azul  | 2     | 12        | 0,59 |
| 010007                | Rojo  | 2     | 12        | 0,59 |
| 010008                | Verde | 2     | 12        | 0,59 |
| F248465               | Surt. | 2     | Est. 4 u. | 2,67 |
| <b>Punta biselada</b> |       |       |           |      |
| F248507               | Negro | 1 - 4 | 12        | 0,59 |
| F248506               | Azul  | 1 - 4 | 12        | 0,59 |
| F248508               | Rojo  | 1 - 4 | 12        | 0,59 |
| F248509               | Verde | 1 - 4 | 12        | 0,59 |
| F248464               | Surt. | 1 - 4 | Est. 4 u. | 2,74 |



### E. Rotulador permanente universal

Rotulador permanente universal multiuso. Cuerpo de plástico. Punta cónica con trazo de 1 - 5 mm. No tóxico.

| Código  | Color | €    |
|---------|-------|------|
| F423546 | Negro | 0,65 |
| F423545 | Azul  | 0,65 |
| F423547 | Rojo  | 0,65 |



### F. Rotulador permanente 2000 / 2300

Rotulador con cuerpo de plástico de forma cónica, que proporciona mayor control de la escritura. Permanente en la mayoría de superficies. Tinta con base de alcohol. Dura más de 2 semanas destapado.

| Código                      | Color | Trazo       | €    |
|-----------------------------|-------|-------------|------|
| <b>2000. Punta cónica</b>   |       |             |      |
| 085240                      | Negro | 1,7 mm.     | 0,68 |
| 085241                      | Azul  | 1,7 mm.     | 0,68 |
| 085242                      | Rojo  | 1,7 mm.     | 0,68 |
| 085243                      | Verde | 1,7 mm.     | 0,68 |
| <b>2300. Punta biselada</b> |       |             |      |
| 085245                      | Negro | 3 - 5,5 mm. | 0,86 |
| 085246                      | Azul  | 3 - 5,5 mm. | 0,86 |
| 085247                      | Rojo  | 3 - 5,5 mm. | 0,86 |
| 085248                      | Verde | 3 - 5,5 mm. | 0,86 |





### A. Rotulador permanente Lumocolor 352

Apto para casi todas las superficies. Puede permanecer destapado durante días. Los colores verde y negro resisten a la luz más de 10 años. Cuerpo de plástico. Capuchón del color de la tinta con clip. Secado rápido. Trazo de 2 mm.

| Código                | Color        | €    |
|-----------------------|--------------|------|
| F249106               | Negro        | 1,00 |
| F249105               | Azul         | 1,00 |
| F249107               | Rojo         | 1,00 |
| F346874               | Verde        | 1,00 |
| <b>Packs surtidos</b> |              |      |
| F249051               | Estuche 4 u. | 6,11 |



### B. Rotulador permanente Sharpie M15 / W10

Marcador permanente con tinta base agua. Secado rápido. Resiste hasta 21 días destapado sin secarse. Cuerpo de plástico. Resistente a la luz y agua.

| Código                     | Color | Trazo       | €    |
|----------------------------|-------|-------------|------|
| <b>M15. Punta cónica</b>   |       |             |      |
| 118620                     | Negro | 2 mm.       | 0,91 |
| 118621                     | Azul  | 2 mm.       | 0,91 |
| 118622                     | Rojo  | 2 mm.       | 0,91 |
| 118623                     | Verde | 2 mm.       | 0,91 |
| <b>W10. Punta biselada</b> |       |             |      |
| 118625                     | Negro | 1,5 - 5 mm. | 1,22 |
| 118626                     | Azul  | 1,5 - 5 mm. | 1,22 |
| 118627                     | Rojo  | 1,5 - 5 mm. | 1,22 |
| 118628                     | Verde | 1,5 - 5 mm. | 1,22 |



### C. Rotulador permanente Maxx 130 / 133

Seca rápidamente. Resistente al agua y a la luz. Cuerpo de plástico. La tinta no se seca incluso si permanece destapado durante 2 ó 3 días. Inoloro. Sin tolueno ni xileno. Recargable con el sistema de recarga Maxx 640 refill station.

| Color | Cónica    | Biselada  |
|-------|-----------|-----------|
| Negro | F288090   | F356779   |
| Azul  | F356777   | F356781   |
| Rojo  | F356776   | F356780   |
| Verde | F356778   | F356782   |
| Trazo | 1 - 3 mm. | 1 - 4 mm. |
| €     | 1,03      | 1,03      |



### D. Rotulador permanente Maxx 230

Rotulador permanente con cuerpo de aluminio y punta redonda. Ancho de trazo de 1-3 mm. Ideal para casi todos los materiales: cartón, papel, plástico, vidrio, madera, etc. Seca rápidamente. Resistente al agua y a la luz. La tinta "cap off" no se seca incluso si permanece destapado durante 2 ó 3 días. Sin tolueno ni xileno.

| Código  | Color | €    |
|---------|-------|------|
| F356817 | Negro | 1,90 |
| F356819 | Azul  | 1,90 |
| F356818 | Rojo  | 1,90 |
| F356820 | Verde | 1,90 |



### E. Rotulador permanente Edding® 21 EcoLine

Rotulador permanente apto sobre casi todos los materiales. Cuerpo de plástico fabricado con un 90% de material reciclado. Grosor de trazo de 1,5 - 3 mm. Rellenable. Tinta casi inodora y sin adición de tolueno o xileno.

| Código  | Color | €    |
|---------|-------|------|
| F265871 | Negro | 1,04 |
| F265873 | Azul  | 1,04 |
| F265872 | Rojo  | 1,04 |
| F265874 | Verde | 1,04 |



### F. Rotulador permanente Edding® 300 / 330

Marcador con tinta permanente de secado rápido. Cuerpo de plástico. Recargable.

| Color      | Cónica      | Biselada  |
|------------|-------------|-----------|
| Negro      | F249740     | F249744   |
| Azul       | F249739     | F249743   |
| Rojo       | F249741     | F249745   |
| Verde      | F249742     | F249746   |
| Amarillo   | F347322     | F347324   |
| Marrón     | F347323     | F347327   |
| Naranja    | F352808     | F347860   |
| Violeta    | F352809     | F364780   |
| Azul claro | F353113     | F347858   |
| Rosa       | F352810     | F347859   |
| Trazo      | 1,5 - 3 mm. | 1 - 5 mm. |
| €          | 0,89        | 0,89      |



### A. Rotulador permanente Edding® 3000 / 3300

Rotulador permanente para marcar y etiquetar sobre casi todo tipo de superficies: papel, cartón, metal, plástico, vidrio... Resistente al agua y a las rozaduras. Tinta casi inodora y sin adición de tolueno ni xileno. Cuerpo de aluminio de alta calidad. El capuchón puede guardarse en el extremo del cuerpo para evitar su pérdida.

| Color         | Cónica      | Biselada  |
|---------------|-------------|-----------|
| Negro         | 203360      | 203365    |
| Violeta       | F267583     | F338900   |
| Azul acero    | F338894     | -         |
| Azul          | 203362      | 203367    |
| Azul claro    | F338888     | F338902   |
| Turquesa      | F338892     | -         |
| Verde claro   | F338889     | -         |
| Verde         | 203363      | 203368    |
| Verde oliva   | F338898     | -         |
| Marrón oscuro | F338895     | -         |
| Marrón        | F338886     | F354649   |
| Rojo          | 203361      | 203366    |
| Carmin        | F338896     | -         |
| Magenta       | F338897     | -         |
| Rosa          | F338887     | F338901   |
| Ocre          | F338891     | -         |
| Naranja claro | F338893     | -         |
| Amarillo      | 203364      | F338899   |
| Naranja       | F267582     | F356702   |
| Gris          | F338890     | -         |
| Trazo         | 1,5 - 3 mm. | 1 - 5 mm. |
| €             | 2,38        | 2,38      |



### B. Rotulador permanente Edding® No. 1

Rotulador de máxima calidad para escribir, marcar, pintar y dibujar sobre casi todo tipo de superficies. Tinta permanente casi sin olor de secado rápido. Cuerpo de aluminio. Recargable. Trazo: 1-5 mm.

| Código  | Color | €    |
|---------|-------|------|
| F249785 | Negro | 2,07 |
| F249784 | Azul  | 2,07 |
| F249786 | Rojo  | 2,07 |
| F249787 | Verde | 2,07 |



### D. Rotulador permanente Edding® 800 / 850

Rotuladores de punta biselada para escribir, marcar y pintar sobre casi todo tipo de materiales, incluidas superficies metálicas, vidrio y plástico. Tinta permanente de secado rápido. Cuerpo de aluminio. Recargables.

| Código     | Color | Trazo  | €    |
|------------|-------|--------|------|
| <b>800</b> |       |        |      |
| 203350     | Negro | 4 - 12 | 5,38 |
| 203351     | Azul  | 4 - 12 | 5,38 |
| 203352     | Rojo  | 4 - 12 | 5,38 |
| 203353     | Verde | 4 - 12 | 5,38 |
| <b>850</b> |       |        |      |
| F249770    | Negro | 5 - 15 | 7,51 |
| F249769    | Azul  | 5 - 15 | 7,51 |
| F249771    | Rojo  | 5 - 15 | 7,51 |
| F249772    | Verde | 5 - 15 | 7,51 |



### C. Rotulador permanente Edding® 500 y 550

Rotuladores para escribir, marcar y pintar sobre casi todo tipo de materiales, incluidas superficies metálicas, vidrio y plástico. Tinta permanente de secado rápido. Cuerpo de aluminio. Recargables.

| Código                     | Color | Trazo     | €    |
|----------------------------|-------|-----------|------|
| <b>500. Punta biselada</b> |       |           |      |
| 203340                     | Negro | 2 - 7 mm. | 3,27 |
| 203341                     | Azul  | 2 - 7 mm. | 3,27 |
| 203342                     | Rojo  | 2 - 7 mm. | 3,27 |
| 203343                     | Verde | 2 - 7 mm. | 3,27 |
| <b>550. Punta cónica</b>   |       |           |      |
| F249753                    | Negro | 3 - 4 mm. | 3,20 |
| F249752                    | Azul  | 3 - 4 mm. | 3,20 |
| F249754                    | Rojo  | 3 - 4 mm. | 3,20 |
| F249755                    | Verde | 3 - 4 mm. | 3,20 |



### E. Rotulador industrial permanente Edding® 950

Rotulador de cera altamente permanente. Ideal para superficies difíciles y condiciones climáticas extremas. Cuerpo de plástico. Ancho de trazo: 10 mm.

| Código  | Color    | €    |
|---------|----------|------|
| F346558 | Negro    | 4,96 |
| F346559 | Azul     | 4,96 |
| F249777 | Rojo     | 4,96 |
| F249775 | Blanco   | 4,96 |
| F260909 | Amarillo | 4,96 |

## ROTULADORES PARA PIZARRA



### A. Rotulador para pizarra blanca Edding® 611

Rotulador para pizarras blancas de borrado en seco. La tinta es resistente a la acción de la luz. Sin adición de butilacetato. Diámetro de la punta: 1 mm.

| Código  | Color | €    |
|---------|-------|------|
| F423009 | Negro | 0,71 |
| F423008 | Azul  | 0,71 |
| F423010 | Rojo  | 0,71 |
| F423011 | Verde | 0,71 |



### B. Rotulador para pizarra blanca Velleda 1741

Rotulador para pizarra blanca. Tinta a base de acetona. Ancho de trazo: 1,5 mm.

| Código                | Color        | €    |
|-----------------------|--------------|------|
| F242536               | Negro        | 0,95 |
| F242535               | Azul         | 0,95 |
| F242537               | Rojo         | 0,95 |
| F242538               | Verde        | 0,95 |
| <b>Packs surtidos</b> |              |      |
| F268300               | Blistér 4 u. | 6,76 |
| F347681               | Estuche 8 u. | 6,88 |



### C. Rotulador para pizarra blanca Velleda Pocket

Rotulador para pizarra blanca con tinta líquida a base de alcohol y baja intensidad de olor. Escritura suave y consistente. Cuerpo translúcido. Borrado óptimo. Diámetro de la punta: 4,2 mm. Ancho de trazo: 2,2 mm.

| Código                | Color                | €    |
|-----------------------|----------------------|------|
| F256610               | Negro                | 0,91 |
| F256609               | Azul                 | 0,91 |
| F256611               | Rojo                 | 0,91 |
| F286296               | Verde                | 0,91 |
| <b>Packs surtidos</b> |                      |      |
| F364335               | Estuche 4 u. Clásico | 3,99 |
| F343454               | Estuche 4 u. Fashion | 3,99 |



### D. Rotulador para pizarra blanca A-Series

Fácil borrado. Cuerpo de plástico. Ancho de trazo: 2 mm.

| Código                | Color        | €    |
|-----------------------|--------------|------|
| 010000                | Negro        | 0,67 |
| 010001                | Azul         | 0,67 |
| 010002                | Rojo         | 0,67 |
| 010003                | Verde        | 0,67 |
| <b>Packs surtidos</b> |              |      |
| F248466               | Estuche 4 u. | 2,96 |



### E. Rotulador para pizarra blanca a base de alcohol

Rotulador para pizarra blanca con tinta a base de alcohol. Fácil borrado en seco. Punta cónica con ancho de trazo de 1 - 3 mm.

| Código  | Color | €    |
|---------|-------|------|
| F423550 | Negro | 0,69 |
| F423549 | Azul  | 0,69 |
| F423551 | Rojo  | 0,69 |
| F423552 | Verde | 0,69 |



### F. Rotulador para pizarra blanca Velleda 1701 / 1751

Rotulador para pizarra blanca con cuerpo de plástico y capuchón ventilado del color de la tinta. Tinta a base de alcohol.

| Color | Cónica  | Biselada    |
|-------|---------|-------------|
| Negro | 085225  | 085230      |
| Azul  | 085227  | 085232      |
| Rojo  | 085226  | 085231      |
| Verde | 085228  | 085233      |
| Trazo | 1,3 mm. | 3 - 5,5 mm. |
| €     | 1,03    | 1,03        |





Otros accesorios para pizarra en página 147



### A. Rotulador para pizarra blanca Velleda Tank

Rotulador para pizarra blanca con tinta líquida a base de alcohol y baja intensidad de olor. Escritura suave y consistente. Diámetro de la punta: 5 mm. Ancho de trazo: 2,3 mm.

| Código                | Color     | €    |
|-----------------------|-----------|------|
| F364336               | Negro     | 1,29 |
| F364337               | Azul      | 1,29 |
| F364338               | Rojo      | 1,29 |
| F364339               | Verde     | 1,29 |
| <b>Packs surtidos</b> |           |      |
| F364340               | Caja 4 u. | 7,01 |



### B. Rotulador para pizarra blanca Maxx 290 / 293

Marcador para pizarra blanca. Borrado en seco sin residuos. La tinta "cap off" no se seca incluso si permanece destapado durante 2 ó 3 días. Sin tolueno ni xileno. Recargable con el sistema de recarga Maxx 665 refill station.

| Color        | Cónica  | Biselada  |
|--------------|---------|-----------|
| Negro        | F356788 | F356792   |
| Azul         | F356790 | F356794   |
| Rojo         | F356789 | F356793   |
| Verde        | F356791 | F356795   |
| <b>Trazo</b> |         |           |
| 2 - 3 mm.    |         | 2 - 5 mm. |
| €            | 1,75    | 1,75      |



### C. Rotulador para pizarra blanca Lumocolor Compact

Rotulador de secado rápido. Borrado en seco en pizarras blancas y superficies lisas. Ancho de trazo: 2 mm.

| Código                | Color        | €     |
|-----------------------|--------------|-------|
| F248995               | Negro        | 1,24  |
| F248994               | Azul         | 1,24  |
| F248996               | Rojo         | 1,24  |
| F248997               | Verde        | 1,24  |
| F338818               | Amarillo     | 1,24  |
| F338842               | Naranja      | 1,24  |
| F338844               | Violeta      | 1,24  |
| F338853               | Marrón       | 1,24  |
| <b>Packs surtidos</b> |              |       |
| F249048               | Estuche 4 u. | 6,85  |
| F276195               | Estuche 8 u. | 14,47 |



### D. Rotulador para pizarra blanca Stabilo Plan

Rotulador de pizarra blanca con tinta resistente al agua y a la luz. Puede quedarse sin tapón durante 1 día sin secarse. Punta redonda. Ancho de trazo 2,5 - 3,5 mm. Con tapón ventilado.

| Código                | Color        | €    |
|-----------------------|--------------|------|
| F266004               | Negro        | 1,57 |
| F266003               | Azul         | 1,57 |
| F266002               | Rojo         | 1,57 |
| F266001               | Verde        | 1,57 |
| <b>Packs surtidos</b> |              |      |
| F346549               | Estuche 4 u. | 6,42 |



### E. Rotulador para pizarra blanca Edding® 660

Rotulador para pizarra blanca con cuerpo de plástico. Sistema "cap off"; puede permanecer destapado durante varios días sin secarse. Ancho de trazo: 1,5 - 3 mm.

| Código                | Color        | €    |
|-----------------------|--------------|------|
| F256828               | Negro        | 1,04 |
| F256827               | Azul         | 1,04 |
| F256829               | Rojo         | 1,04 |
| F240108               | Verde        | 1,04 |
| <b>Packs surtidos</b> |              |      |
| F264260               | Estuche 4 u. | 4,69 |



### F. Rotulador para pizarra blanca Edding® 28 Ecoline

Rotulador borrable en seco de prácticamente todas las superficies no porosas. El producto no se seca aunque se deje destapado durante varios días. Tinta resistente a la acción de la luz. Ancho de trazo de 1,5 - 3 mm.

| Código                | Color        | €    |
|-----------------------|--------------|------|
| F365466               | Negro        | 1,33 |
| F365468               | Azul         | 1,33 |
| F365467               | Rojo         | 1,33 |
| F365469               | Verde        | 1,33 |
| <b>Packs surtidos</b> |              |      |
| F423007               | Estuche 4 u. | 6,16 |





### A. Rotulador para pizarra blanca VBoard Master

Rotulador de tinta líquida. Recargable. Punta de fibra. Colores brillantes. Ancho de trazo: 2,3 mm.

| Código  | Color   | Envase | €    |
|---------|---------|--------|------|
| F257739 | Negro   | 10     | 1,45 |
| F257738 | Azul    | 10     | 1,45 |
| F257741 | Rojo    | 10     | 1,45 |
| F257740 | Naranja | 10     | 1,45 |
| F261298 | Verde   | 10     | 1,45 |

#### Recarga

| Código  | Color   | Envase | €    |
|---------|---------|--------|------|
| F257728 | Negro   | 12     | 0,94 |
| F257727 | Azul    | 12     | 0,94 |
| F257729 | Rojo    | 12     | 0,94 |
| F264076 | Naranja | 12     | 0,94 |
| F264075 | Verde   | 12     | 0,94 |



### B. Rotulador para pizarra blanca Maxiflo MWL - 5S

También apto para cerámica y papel. Dura el triple de lo normal, gracias a su exclusivo sistema de bombeo se puede aprovechar hasta la última gota. Trazo: 2 mm.

| Código  | Color   | €    |
|---------|---------|------|
| F247101 | Negro   | 2,52 |
| F247100 | Azul    | 2,52 |
| F247102 | Rojo    | 2,52 |
| F247103 | Verde   | 2,52 |
| F257680 | Naranja | 2,52 |
| F257681 | Violeta | 2,52 |



### C. Rotulador para pizarra blanca Maxiflo MWL - 5M

También apto para cerámica y papel. Dura el triple de lo normal, gracias a su exclusivo sistema de bombeo se puede aprovechar hasta la última gota. Trazo: 2,5 mm.

| Código  | Color | €    |
|---------|-------|------|
| F264022 | Negro | 2,63 |
| F264024 | Azul  | 2,63 |
| F424088 | Rojo  | 2,63 |
| F422697 | Verde | 2,63 |



### D. Rotuladores Liquid Chalk para pizarra verde o negra

Rotuladores perfectos para tus diseños comerciales de anuncios de tiendas, decoración de ventanas, creación de mensajes especiales, etc. Un producto perfecto para el hogar, la oficina, la escuela y el comercio. También apto para vidrio. Fácil de limpiar. Punta cónica de 5,5 mm. y punta biselada de 10 x 15 mm.

| Código                | Color                       | €     |
|-----------------------|-----------------------------|-------|
| <b>Punta Cónica</b>   |                             |       |
| F260770               | Blanco                      | 2,40  |
| F260771               | Azul                        | 2,40  |
| F260772               | Amarillo                    | 2,40  |
| F260773               | Rojo                        | 2,40  |
| F260774               | Verde                       | 2,40  |
| <b>Packs surtidos</b> |                             |       |
| F260775               | Estuche 5 u.                | 11,30 |
| F364037               | Estuche 5 u. metalizados    | 17,01 |
| F342247               | Estuche 5 u. colores tierra | 11,30 |
| F342235               | Blister 2 u. oro / plata    | 8,20  |

| Código                | Color        | €     |
|-----------------------|--------------|-------|
| <b>Punta Biselada</b> |              |       |
| F260776               | Blanco       | 3,73  |
| F260777               | Azul         | 3,73  |
| F260778               | Amarillo     | 3,73  |
| F260779               | Rojo         | 3,73  |
| F260780               | Verde        | 3,73  |
| <b>Packs surtidos</b> |              |       |
| F260781               | Estuche 5 u. | 17,05 |



### E. Rotuladores Edding® 4095 Chalk

Rotulador de tiza para diseñar, decorar y escribir de forma no permanente sobre superficies no porosas como pizarras oscuras, vidrio y espejos. El grosor de trazo de la punta redonda es de 2-3 mm.

| Código              | Color       | €    |
|---------------------|-------------|------|
| 203382              | Negro       | 3,64 |
| 203379              | Azul        | 3,64 |
| 203380              | Rojo        | 3,64 |
| F338905             | Verde       | 3,64 |
| F338906             | Verde claro | 3,64 |
| F338907             | Blanco      | 3,64 |
| <b>Colores neón</b> |             |      |
| F245061             | Amarillo    | 3,64 |
| F338909             | Naranja     | 3,64 |
| F338910             | Rosa        | 3,64 |



### A. Rotulador para pizarra de cristal Edding® 90

Para escritura sobre pizarras de cristal y superficies de vidrio. Borrado en seco. Grosor de trazo: 2 - 3 mm.

| Código                | Color        | €     |
|-----------------------|--------------|-------|
| F356670               | Negro        | 3,58  |
| F356671               | Amarillo     | 3,58  |
| F356672               | Violeta      | 3,58  |
| F356673               | Azul claro   | 3,58  |
| F356674               | Verde claro  | 3,58  |
| F356675               | Blanco       | 3,58  |
| <b>Packs surtidos</b> |              |       |
| F423014               | Estuche 5 u. | 16,51 |
| F423015               | Caja 10 u.   | 34,82 |



### B. Rotulador para pizarra de cristal Fluoglass®

Rotuladores para superficies lisas no porosas (ventanas, espejos, pizarras, de cristal...). Punta biselada. Ancho de trazo de 2 - 4 mm. Colores intensos y brillantes.

| Código  | Color    | €    |
|---------|----------|------|
| F364350 | Blanco   | 2,28 |
| F364351 | Amarillo | 2,28 |
| F364352 | Naranja  | 2,28 |
| F364353 | Rosa     | 2,28 |
| F364354 | Verde    | 2,28 |
| F267385 | Rojo     | 2,28 |
| F364356 | Azul     | 2,28 |



### C. Rotulador para pizarra de cristal Nobo Glass Marker

Marcador de borrado en seco para uso en pizarras de vidrio. Los marcadores de bajo olor son adecuados para cualquier ambiente. Punta estándar de 3 mm. Ventana de depósito para mostrar el nivel de tinta.

| Código  | Color  | Contenido | €     |
|---------|--------|-----------|-------|
| F364517 | Blanco | 4 u.      | 10,98 |
| F364515 | Negro  | 4 u.      | 10,98 |



## ROTULADORES DECORATIVOS



### D. Posca 1M

Rotulador no permanente excepto en superficies porosas. Tinta pigmentada con base de agua. Las manchas se pueden lavar con agua, desapareciendo inmediatamente. Ancho de trazo de 0,7 mm.

| Código  | Color         | €    |
|---------|---------------|------|
| F356194 | Blanco        | 3,03 |
| F424051 | Amarillo      | 3,03 |
| F424054 | Naranja claro | 3,03 |
| F356193 | Naranja       | 3,03 |
| F424050 | Marrón        | 3,03 |
| F424045 | Rojo          | 3,03 |
| F356192 | Negro         | 3,03 |
| F424043 | Azul          | 3,03 |

| Código  | Color       | €    |
|---------|-------------|------|
| F424044 | Azul claro  | 3,03 |
| F424049 | Violeta     | 3,03 |
| F424048 | Rosa        | 3,03 |
| F424047 | Verde claro | 3,03 |
| F424046 | Verde       | 3,03 |
| F424055 | Gris        | 3,03 |
| F424053 | Oro         | 3,03 |
| F424052 | Plata       | 3,03 |

| Código                | Color        | €    |
|-----------------------|--------------|------|
| <b>Colores pastel</b> |              |      |
| F424056               | Amarillo sol | 3,03 |
| F424060               | Azul cielo   | 3,03 |
| F424057               | Verde marino | 3,03 |
| F424058               | Lavanda      | 3,03 |
| F424059               | Rosa coral   | 3,03 |





### A. Posca 3M

Rotulador no permanente excepto en superficies porosas. Tinta pigmentada con base de agua. Las manchas se pueden lavar con agua, desapareciendo inmediatamente. Ancho de trazo de 0,9 - 1,3 mm.

| Código                | Color                | €     |
|-----------------------|----------------------|-------|
| F354367               | Blanco               | 3,18  |
| F354363               | Amarillo             | 3,18  |
| F364520               | Naranja claro        | 3,18  |
| F354366               | Naranja              | 3,18  |
| F354364               | Marrón               | 3,18  |
| F354365               | Rojo                 | 3,18  |
| 121620                | Negro                | 3,18  |
| F354357               | Azul                 | 3,18  |
| F354358               | Azul claro           | 3,18  |
| F364522               | Violeta              | 3,18  |
| F354362               | Rosa                 | 3,18  |
| F354360               | Verde claro          | 3,18  |
| F354359               | Verde                | 3,18  |
| F364521               | Gris                 | 3,18  |
| F364523               | Oro                  | 3,18  |
| F364524               | Plata                | 3,18  |
| <b>Colores pastel</b> |                      |       |
| F423340               | Amarillo sol         | 3,29  |
| F423341               | Albaricoque          | 3,29  |
| F423342               | Verde marino         | 3,29  |
| F423343               | Lavanda              | 3,29  |
| F423344               | Rosa coral           | 3,29  |
| <b>Packs surtidos</b> |                      |       |
| F415410               | Estuche 4 u. Basic   | 12,72 |
| F415411               | Estuche 4 u. GSWB*   | 12,72 |
| F415409               | Estuche 8 u. Basic   | 25,44 |
| F415229               | Estuche 8 u. Glitter | 25,44 |



### B. Posca 5M

Rotulador no permanente excepto en superficies porosas. Tinta pigmentada con base de agua. Las manchas se pueden lavar con agua, desapareciendo inmediatamente. Ancho de trazo de 1,9 - 2,5 mm.

| Código                | Color              | €     |
|-----------------------|--------------------|-------|
| F249396               | Blanco             | 3,30  |
| F249395               | Amarillo           | 3,30  |
| F240999               | Naranja claro      | 3,30  |
| F249397               | Naranja            | 3,30  |
| F240998               | Marrón             | 3,30  |
| 121632                | Rojo               | 3,30  |
| 121630                | Negro              | 3,30  |
| 121631                | Azul               | 3,30  |
| F254969               | Azul claro         | 3,30  |
| F254970               | Violeta            | 3,30  |
| F249400               | Rosa               | 3,30  |
| F240995               | Verde claro        | 3,30  |
| 121633                | Verde              | 3,30  |
| F354354               | Gris               | 3,30  |
| F249398               | Oro                | 3,30  |
| F249399               | Plata              | 3,30  |
| <b>Colores pastel</b> |                    |       |
| F423345               | Amarillo sol       | 3,33  |
| F423346               | Albaricoque        | 3,33  |
| F423347               | Lavanda            | 3,33  |
| <b>Packs surtidos</b> |                    |       |
| F415528               | Estuche 4 u. Basic | 12,90 |
| F415526               | Estuche 4 u. Flúor | 12,90 |
| F415527               | Estuche 4 u. GSWB* | 12,90 |
| F415524               | Estuche 8 u. Basic | 25,80 |
| F415525               | Estuche 8 u. Metal | 25,80 |



### C. Posca 7M

Rotulador no permanente excepto en superficies porosas. Tinta pigmentada con base de agua. Las manchas se pueden lavar con agua, desapareciendo inmediatamente. Ancho de trazo de 4,5 - 5,5 mm.

| Código                | Color              | €     |
|-----------------------|--------------------|-------|
| F415545               | Blanco             | 4,80  |
| F415546               | Amarillo           | 4,80  |
| F415540               | Naranja claro      | 4,80  |
| F415541               | Naranja            | 4,80  |
| F343381               | Marrón             | 4,80  |
| F415543               | Rojo               | 4,80  |
| F415529               | Negro              | 4,80  |
| F415530               | Azul               | 4,80  |
| F415538               | Azul claro         | 4,80  |
| F415544               | Violeta            | 4,80  |
| F415542               | Rosa               | 4,80  |
| F415539               | Verde claro        | 4,80  |
| F353325               | Verde              | 4,80  |
| F415537               | Gris               | 4,80  |
| <b>Packs surtidos</b> |                    |       |
| F415547               | Estuche 4 u. Basic | 19,20 |





### A. Posca 8K

Rotulador no permanente excepto en superficies porosas. Tinta pigmentada con base de agua. Las manchas se pueden lavar con agua, desapareciendo inmediatamente. Ancho de trazo de 8 mm.

| Código  | Color         | €    | Código                | Color              | €     |
|---------|---------------|------|-----------------------|--------------------|-------|
| F249389 | Blanco        | 4,80 | F249393               | Rosa               | 4,80  |
| F249387 | Amarillo      | 4,80 | F241051               | Verde claro        | 4,80  |
| F364518 | Naranja claro | 4,80 | 121643                | Verde              | 4,80  |
| F249392 | Naranja       | 4,80 | F249390               | Gris               | 4,80  |
| F249391 | Marrón        | 4,80 | F354909               | Oro                | 4,80  |
| 121642  | Rojo          | 4,80 | F354908               | Plata              | 4,80  |
| 121640  | Negro         | 4,80 | <b>Packs surtidos</b> |                    |       |
| 121641  | Azul          | 4,80 | F415551               | Estuche 4 u. Basic | 19,20 |
| F249388 | Azul claro    | 4,80 | F415552               | Estuche 4 u. GSWB* | 19,20 |
| F249394 | Violeta       | 4,80 | F415550               | 8 u. Basic         | 38,40 |



### B. Posca 17K

Marcador de punta biselada. No permanente excepto en superficies porosas. Tinta pigmentada con base de agua. Las manchas se pueden lavar con agua. Ancho de trazo de 15 mm.

| Código                | Color            | €     |
|-----------------------|------------------|-------|
| F415557               | Blanco           | 8,70  |
| F415556               | Amarillo         | 8,70  |
| F263567               | Rojo             | 8,70  |
| F263565               | Negro            | 8,70  |
| F263566               | Azul             | 8,70  |
| F415554               | Azul claro       | 8,70  |
| F415555               | Rosa             | 8,70  |
| F263568               | Verde            | 8,70  |
| F415559               | Oro              | 8,70  |
| F415558               | Plata            | 8,70  |
| <b>Packs surtidos</b> |                  |       |
| F415561               | Estuche 2 u. B/N | 17,40 |



### C. Maleta 20 u.

Contenido: 6 unidades Posca 1M, 7 unidades Posca 3M y 7 unidades Posca 5M.

| Código  | €     |
|---------|-------|
| F415565 | 58,15 |



### D. Maleta 24 u.

Contenido: 8 unidades Posca 3M, 13 unidades Posca 5M y 3 unidades Posca 8K.

| Código  | €     |
|---------|-------|
| F415566 | 73,59 |



### E. Maleta 60 u.

Contenido: 5 unidades Posca 1M, 20 unidades Posca 3M, 23 unidades Posca 5M y 12 unidades Posca 8K.

| Código  | €      |
|---------|--------|
| F415567 | 189,00 |



## ROTULADORES TEXTILES



### A. Rotulador textil Permawash

Rotulador especial para escribir sobre ropa, calzado, etc. Para fijarlo se debe planchar la prenda durante 1 minuto a 160°C. Tinta negra a base de agua. Punta de fibra de poliéster de 2 mm. Ancho de trazo: 0,6 mm.

| Código  | €    |
|---------|------|
| F247235 | 1,53 |



### B. Rotulador Textile 8040

Rotulador permanente para el marcaje de todo tipo de tejidos. Tinta resistente al roce, la abrasión y el calor (hasta 95°C). Punta fina ideal para escribir con precisión. El grosor del trazo de la punta redonda es de 1 mm.

| Código  | €    |
|---------|------|
| F240155 | 2,89 |



### C. Rotulador Textile 4500

Tinta pigmentada a base de agua de olor neutro. Resistente a la luz y al lavado hasta 60° una vez fijado el color. Trazo: 2-3 mm.

| Código                | Color      | €    |
|-----------------------|------------|------|
| F249782               | Negro      | 2,47 |
| F249781               | Azul       | 2,47 |
| F249783               | Rojo       | 2,47 |
| F285923               | Verde      | 2,47 |
| F286293               | Amarillo   | 2,47 |
| F285924               | Lila       | 2,47 |
| F286295               | Rosa       | 2,47 |
| F286294               | Azul claro | 2,47 |
| F338911               | Naranja    | 2,47 |
| F338912               | Marrón     | 2,47 |
| <b>Packs surtidos</b> |            |      |
| F286094               | Caja 5 u.  | 8,98 |

## MARCADORES FLUORESCENTES



### D. Marcador fluorescente A-Series

Marcador fluorescente con tinta universal a base de agua. Ideal para todo tipo de papel. Ancho de trazo: 1 - 4 mm.

| Código                | Color        | €    |
|-----------------------|--------------|------|
| 010030                | Amarillo     | 0,41 |
| 010031                | Naranja      | 0,41 |
| 010032                | Rosa         | 0,41 |
| 010033                | Verde        | 0,41 |
| 010034                | Azul         | 0,41 |
| F356560               | Rojo         | 0,41 |
| <b>Packs surtidos</b> |              |      |
| F248534               | Estuche 4 u. | 2,00 |
| F248535               | Estuche 6 u. | 2,77 |
| F289700               | Estuche 8 u. | 3,61 |



### E. Marcador fluorescente Highlighter Job

Marcador con punta biselada de 1-5 mm. Resistente a la luz. Cuerpo fabricado en PP que no permite la evaporación de la tinta. Recargable con el sistema de recarga Maxx 660 refill station.

| Código  | Color    | €    |
|---------|----------|------|
| F356825 | Amarillo | 0,77 |
| F356826 | Naranja  | 0,77 |
| F356827 | Rosa     | 0,77 |
| F356824 | Verde    | 0,77 |
| F356823 | Azul     | 0,77 |
| F356822 | Rojo     | 0,77 |



### F. Marcador fluorescente Tratto Video

Marcador fluorescente de punta biselada con tinta a base de agua. Elevada fluorescencia y secado muy rápido de la tinta. Punta de 5 mm. Trazo de 1-5 mm.

| Código  | Color    | €    |
|---------|----------|------|
| F424090 | Amarillo | 0,60 |
| F424092 | Naranja  | 0,60 |
| F424095 | Rosa     | 0,60 |
| F424091 | Verde    | 0,60 |
| F424093 | Azul     | 0,60 |
| F424094 | Rojo     | 0,60 |
| F424096 | Lima     | 0,60 |

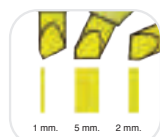

### A. Marcador fluorescente Textliner 48

Marcador súper fluorescente con tinta a base de agua. Ideal para todo tipo de papel, normal y especial. Rellenable. Ancho de trazo: 1, 2 y 5 mm.

| Código  | Color    | €    |
|---------|----------|------|
| 204220  | Amarillo | 0,77 |
| 204224  | Naranja  | 0,77 |
| 204222  | Rosa     | 0,77 |
| 204221  | Verde    | 0,77 |
| 204223  | Azul     | 0,77 |
| F344544 | Rojo     | 0,77 |

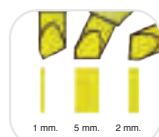

### B. Marcador fluorescente Textliner 1546

Marcador súper fluorescente con tinta a base de agua y cuerpo translúcido. Rellenable. Ancho de trazo: 1,2 - 5 mm.

| Código  | Color    | €    |
|---------|----------|------|
| F354865 | Amarillo | 0,77 |
| F354866 | Naranja  | 0,77 |
| F354868 | Rosa     | 0,77 |
| F354871 | Verde    | 0,77 |
| F354870 | Azul     | 0,77 |
| F354867 | Rojo     | 0,77 |
| F354869 | Violeta  | 0,77 |

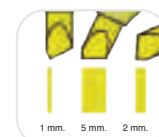

### C. Marcador fluorescente Textliner 1546 Pastel

Marcador con punta biselada para el bullet journaling y otros proyectos creativos. Ancho de trazo: 1,2 - 5 mm.

| Código                | Color         | €    |
|-----------------------|---------------|------|
| F422301               | Verde claro   | 0,81 |
| F354876               | Turquesa      | 0,81 |
| F354875               | Azul pálido   | 0,81 |
| F423795               | Azul ultramar | 0,81 |
| F354874               | Lila          | 0,81 |
| F354872               | Rosa          | 0,81 |
| F354873               | Albaricoque   | 0,81 |
| F423794               | Vainilla      | 0,81 |
| <b>Packs surtidos</b> |               |      |
| F423796               | Estuche 8 u.  | 5,76 |

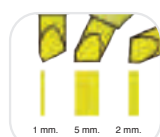

### D. Marcador fluorescente Textliner 1546 Metal

Marcador con colores efecto metálico ideal para el estudio o el bullet journaling. Tinta universal a base de agua. Cuerpo del color de la tinta. Punta biselada de poliéster que marca en 3 grosores de trazo: 5, 2 y 1 mm.

| Código                | Color          | €    |
|-----------------------|----------------|------|
| F424668               | Shiny Silver   | 1,09 |
| F424669               | Brilliant Ruby | 1,09 |
| F424666               | Pearl Gold     | 1,09 |
| F424667               | Glamorous Gold | 1,09 |
| <b>Packs surtidos</b> |                |      |
| F424670               | Estuche 4 u.   | 4,37 |



### E. Marcador fluorescente Textsurfer® Classic

Marcador con tinta de secado rápido que resalta impresiones inkjet sin emborronar. Colores resistentes a la luz. Trazo: 1 - 5 mm.

| Código                | Color            | €    |
|-----------------------|------------------|------|
| F249095               | Amarillo         | 0,68 |
| F249096               | Naranja          | 0,68 |
| F249097               | Rosa             | 0,68 |
| F249098               | Verde            | 0,68 |
| F346801               | Azul             | 0,68 |
| F346800               | Rojo             | 0,68 |
| F346802               | Turquesa         | 0,68 |
| F346516               | Violeta          | 0,68 |
| <b>Packs surtidos</b> |                  |      |
| F249046               | Estuche 3 + 1 u. | 5,08 |
| F249065               | Estuche 6 + 2 u. | 6,93 |



### F. Marcador fluorescente Textsurfer® Pastel&Vintage

Colores pastel con tinta pigmentada, para resaltar textos sobre cualquier soporte. Cuerpo y capuchón de polipropileno. Punta biselada de 1-5 mm.

| Código                | Color          | €     |
|-----------------------|----------------|-------|
| F364462               | Amarillo claro | 0,68  |
| F364463               | Carmín claro   | 0,68  |
| F364464               | Azul claro     | 0,68  |
| F364465               | Melocotón      | 0,68  |
| F364466               | Arena          | 0,68  |
| F364467               | Menta          | 0,68  |
| F364468               | Verde lima     | 0,68  |
| F364469               | Lavanda        | 0,68  |
| F364470               | Gris claro     | 0,68  |
| F364471               | Negro          | 0,68  |
| <b>Packs surtidos</b> |                |       |
| F364472               | Estuche 4 u.   | 5,17  |
| F364475               | Estuche 6 u.   | 6,16  |
| F364476               | Estuche 10 u.  | 12,92 |



### A. Marcadores fluorescentes Textsurfer® Excellent Colours

Marcadores fluorescentes opacos ideales para uso en la oficina. El pack incluye los colores básicos más usados en los archivos Excel. Tinta pigmentada súper brillante de secado rápido. Colores resistentes a la luz. Punta biselada suave de 1-5 mm.

| Código  | Contenido                                 | €    |
|---------|---|------|
| F423862 | Estuche 4 u. Amarillo, rojo, verde y gris | 6,13 |



### B. Marcador fluorescente Edding® 24 EcoLine

Marcador fluorescente con tinta a base de agua. Ancho de trazo: 2 - 5 mm. Cuerpo fabricado a partir de, como mínimo, un 90% de recursos renovables.

| Código                | Color        | €    |
|-----------------------|--------------|------|
| 204225                | Amarillo     | 0,89 |
| F423016               | Naranja      | 0,89 |
| 204228                | Rosa         | 0,89 |
| 204226                | Verde        | 0,89 |
| 204227                | Azul         | 0,89 |
| <b>Packs surtidos</b> |              |      |
| F423017               | Estuche 4 u. | 3,80 |



### C. Marcador fluorescente Stabibo Boss® Original

Marcador fluorescente con tinta a base de agua. Trazo de 2 a 5 mm.

| Código                | Color        | €    |
|-----------------------|--------------|------|
| 206001                | Amarillo     | 1,07 |
| 206005                | Naranja      | 1,07 |
| 206006                | Rosa         | 1,07 |
| 206003                | Verde        | 1,07 |
| 206002                | Azul         | 1,07 |
| 206004                | Rojo         | 1,07 |
| F240456               | Fucsia       | 1,07 |
| 206007                | Violeta      | 1,07 |
| F240455               | Turquesa     | 1,07 |
| <b>Packs surtidos</b> |              |      |
| F248907               | Estuche 4 u. | 4,69 |
| F248918               | Estuche 6 u. | 6,40 |
| F248921               | Estuche 8 u. | 9,38 |



### D. Marcador fluorescente Stabibo Boss® Original Pastel

Marcador fluorescente con tinta universal a base de agua. Ancho de trazo: 2 - 5 mm.

| Código                | Color        | €    |
|-----------------------|--------------|------|
| F288400               | Turquesa     | 1,07 |
| F288401               | Menta        | 1,07 |
| F288402               | Melocotón    | 1,07 |
| F288403               | Rosa         | 1,07 |
| F288404               | Amarillo     | 1,07 |
| F288405               | Violeta      | 1,07 |
| <b>Packs surtidos</b> |              |      |
| F337865               | Estuche 4 u. | 5,64 |
| F337867               | Estuche 6 u. | 9,01 |



### E. Marcador fluorescente Stabibo Boss® Neon

Marcador fluorescente con tinta universal a base de agua. Ancho de trazo de 2 a 5 mm.

| Código  | Color    | €    |
|---------|----------|------|
| F250835 | Amarillo | 0,68 |
| F250837 | Naranja  | 0,68 |
| F250838 | Rosa     | 0,68 |
| F250836 | Verde    | 0,68 |
| F250839 | Magenta  | 0,68 |



### F. Marcador fluorescente Stabibo Boss® Mini

Marcador fluorescente. Tinta universal: papel normal, fax y autocopiativo. Ancho de trazo: 2 - 5 mm.

| Código                | Color        | €    |
|-----------------------|--------------|------|
| F240481               | Amarillo     | 1,34 |
| F240484               | Naranja      | 1,34 |
| F240483               | Verde        | 1,34 |
| <b>Packs surtidos</b> |              |      |
| F248903               | Blister 3 u. | 4,11 |
| F240668               | Blister 5 u. | 6,72 |





### A. Marcador fluorescente Stabilo Boss® Mini Pastel Love

Marcador con tinta a base de agua.  
Ancho de trazo: 2 - 5 mm.



| Código  | Color             | €    |
|---------|-------------------|------|
| F347752 | Toque de turquesa | 1,63 |
| F347753 | Pizca de menta    | 1,63 |
| F347754 | Melocotón sedoso  | 1,63 |
| F347755 | Rubor rosa        | 1,63 |
| F347756 | Amarillo cremoso  | 1,63 |
| F347757 | Brisa violeta     | 1,63 |

#### Packs surtidos

|         |                |      |
|---------|----------------|------|
| F347758 | Estuche 3 u.*  | 4,76 |
| F347759 | Estuche 3 u.** | 4,76 |
| F347760 | Estuche 6 u.   | 9,54 |



### B. Estuche Stabilo Boss® Big Box

El estuche Stabilo Boss® Big Box contiene 4 marcadores de diferentes colores: amarillo, naranja, verde y azul.

| Código  | Contenido | €    |
|---------|-----------|------|
| F248876 | 4 u.      | 5,00 |



### C. Cubilete Stabilo Boss®

El cubilete Stabilo Boss® Highlighter contiene 6 marcadores de diferentes colores: amarillo, naranja, verde, rosa, azul y rojo.

| Código  | Contenido | €    |
|---------|-----------|------|
| F248885 | 6 u.      | 7,50 |



### D. Peana de marcadores fluorescentes Stabilo Boss®

Peana con 9 fluorescentes Boss® Original y 6 Boss® Original Pastel. 4 horas de protección antiseccado.

| Código  | Color    | €     |
|---------|----------|-------|
| F352894 | Surtidos | 16,00 |



### E. Marcador fluorescente Luminator

Gran autonomía y duración extra larga. Marcador fluorescente de tinta líquida a base de agua. Cuerpo transparente que permite ver el nivel de la tinta. Trazo de 2 a 5 mm.

| Código | Color    | €    |
|--------|----------|------|
| 206060 | Amarillo | 3,76 |
| 206064 | Naranja  | 3,76 |
| 206065 | Rosa     | 3,76 |
| 206061 | Verde    | 3,76 |
| 206063 | Azul     | 3,76 |
| 206062 | Rojo     | 3,76 |

#### Packs surtidos

|        |            |       |
|--------|------------|-------|
| 206070 | Peana 4 u. | 17,27 |
|--------|------------|-------|



### F. Marcador fluorescente Swing Cool Fluor

Marcador fluorescente con cuerpo translúcido. Capuchón con clip. Ancho de trazo: 1 - 4 mm.

| Código | Color    | €    |
|--------|----------|------|
| 206130 | Amarillo | 1,33 |
| 206132 | Naranja  | 1,33 |
| 206134 | Rosa     | 1,33 |
| 206131 | Verde    | 1,33 |
| 206133 | Azul     | 1,33 |
| 206135 | Violeta  | 1,33 |

#### Packs surtidos

|         |              |      |
|---------|--------------|------|
| F248910 | Blister 4 u. | 5,32 |
|---------|--------------|------|



### A. Marcador fluorescente Swing Cool Pastel

Marcador fluorescente de colores pastel. Cuerpo de plástico del mismo color que la tinta. Incluye clip. Ancho de trazo: 1 - 4 mm.

| Código                | Color             | €    |
|-----------------------|-------------------|------|
| F356657               | Amarillo cremoso  | 1,21 |
| F356658               | Melocotón sedoso  | 1,21 |
| F356659               | Pizca de menta    | 1,21 |
| F356660               | Rubor rosa        | 1,21 |
| F356661               | Toque de turquesa | 1,21 |
| F356662               | Brisa violeta     | 1,21 |
| <b>Packs surtidos</b> |                   |      |
| F356663               | Blistér 4 u.      | 4,84 |
| F356664               | Blistér 6 u.      | 7,24 |



### B. Marcadores fluorescente Bic Pastel

Marcadores fluorescentes con tinta a base de agua. No se secan aunque estén destapados hasta 24 horas. Zona de grip con textura para obtener el máximo confort. Apto para papel, fax y fotocopias. Punta biselada. Trazo de 1,6 mm. para marcar y de 3,3 mm. para subrayar.

| Código  | Contenido                | €     |
|---------|--------------------------|-------|
| F396965 | Blistér 4 u.             | 4,52  |
| F424624 | Blistér 6 u.             | 7,07  |
| F424627 | Blistér 12 u. (+ 6 neón) | 12,71 |



### C. Marcador fluorescente Technolight

Cuerpo transparente y colores luminosos. Marcador fluorescente con tinta de gran calidad apta para cualquier tipo de papel: fotocopias, fax, etc. Ancho de trazo: 1,5 - 3,5 mm.

| Código  | Color    | €    |
|---------|----------|------|
| F242542 | Amarillo | 1,63 |
| F242544 | Naranja  | 1,63 |
| F242545 | Rosa     | 1,63 |
| F242546 | Verde    | 1,63 |
| F242543 | Azul     | 1,63 |



### D. Marcador fluorescente borrable Frixion Light

Marcador fluorescente amarillo borrrable a través de fricción. Permite subrayar y borrar tantas veces como sea necesario. No deja rastros, no daña o mancha el papel. Secado rápido. No recomendable para documentos oficiales. Ancho de trazo 3,8 mm.

| Código  | €    |
|---------|------|
| F261299 | 1,28 |



### E. Marcador fluorescente Pilot V-Light

Rotulador fluorescente de tinta líquida con punta biselada equipada con un regulador para un flujo de tinta perfecto. Ancho de trazo de 3,3 mm.

| Código  | Color    | €    |
|---------|----------|------|
| F257719 | Amarillo | 1,81 |
| F257721 | Naranja  | 1,81 |
| F341505 | Rosa     | 1,81 |
| F341506 | Verde    | 1,81 |
| F341504 | Azul     | 1,81 |
| F257724 | Violeta  | 1,81 |

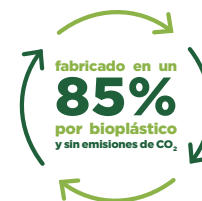

### F. Marcador fluorescente Link-It

Marcador fluorescente combinable con otros modelos compatibles. Punta biselada con ancho de trazo de 1 a 4 mm. Fabricado sin emisiones de CO<sub>2</sub>.

| Código  | Color    | €    |
|---------|----------|------|
| F419768 | Amarillo | 0,84 |
| F419769 | Naranja  | 0,84 |
| F419770 | Fucsia   | 0,84 |
| F419767 | Verde    | 0,84 |



### A. Marcador fluorescente Flash®

Marcador fluorescente en práctico tamaño de bolsillo. Tinta base acuosa. Capuchón ventilado. Ancho de trazo: 1 - 4 mm.

| Código  | Color    | €    |
|---------|----------|------|
| F253338 | Amarillo | 1,02 |
| F253340 | Naranja  | 1,02 |
| F253342 | Rosa     | 1,02 |
| F253343 | Verde    | 1,02 |
| F253339 | Azul     | 1,02 |



### B. Marcador fluorescente Navigator

Diseño fino de bolsillo con práctico clip. 4 horas protección anti-secado. Nivel de tinta visible para un mejor control. Ancho de trazo: 1 - 4 mm. Tinta con base de agua.

| Código  | Color    | €    |
|---------|----------|------|
| F352457 | Amarillo | 1,79 |
| F352458 | Naranja  | 1,79 |
| F352460 | Rosa     | 1,79 |
| F352459 | Verde    | 1,79 |
| F352461 | Azul     | 1,79 |

## COMPLEMENTOS DE ESCRITURA

### TINTA Y RECAMBIOS



### C. Tinta Quink Parker

Tintero para plumas estilográficas apto para útiles de escritura Parker y otras marcas. Tinta de secado rápido con pigmentación intensa.

| Código  | Color             | Contenido | €    |
|---------|-------------------|-----------|------|
| F247787 | Negro             | 57 ml.    | 7,07 |
| F247785 | Azul negro        | 57 ml.    | 7,07 |
| F247786 | Azul real lavable | 57 ml.    | 7,07 |
| F247748 | Azul permanente   | 57 ml.    | 7,07 |



### D. Tinta pizarra blanca Edding® BTK25

Tinta para rellenar los marcadores de pizarras blancas. Introducir la punta del marcador en el tintero durante una hora para el autollenado. 25 ml.

| Código  | Color | €    |
|---------|-------|------|
| F356341 | Negro | 5,20 |
| F356340 | Azul  | 5,20 |
| F356342 | Rojo  | 5,20 |
| F421665 | Verde | 5,20 |



### E. Tinta permanente Edding® T100

Tinta permanente casi sin olor. Frasco con cánula para marcadores rellenables Edding® (nº1, 400, 500, 550, 800, 850, 3000 y 3300). 100 ml.

| Cont.     | Negro   | Azul    | Rojo    | Verde  | €     |
|-----------|---------|---------|---------|--------|-------|
| 30 ml.    | 203460  | 203461  | 203462  | 203463 | 4,58  |
| 100 ml.   | 203470  | 203471  | 203472  | 203473 | 8,78  |
| 1.000 ml. | F249790 | F249789 | F249788 | -      | 84,93 |



### F. Recambios Pilot

Recambios para bolígrafos de colecciones Pilot. Apropriados para uso general.

| Código                           | Color | Trazo   | €    |
|----------------------------------|-------|---------|------|
| <b>Recambio bolígrafo gel</b>    |       |         |      |
| F240263                          | Negro | 0,5 mm. | 1,65 |
| F240262                          | Azul  | 0,5 mm. | 1,65 |
| F240264                          | Rojo  | 0,5 mm. | 1,65 |
| <b>Recambio bolígrafo aceite</b> |       |         |      |
| F257734                          | Negro | 0,4 mm. | 0,55 |
| F257733                          | Azul  | 0,4 mm. | 0,55 |
| F257735                          | Rojo  | 0,4 mm. | 0,55 |



### A. Recambios Schneider para roller Express 735M

Recambio metálico en formato ISO G2. Tinta indeleble. Ancho de trazo medio. Punta de acero inoxidable resistente al desgaste. Recambio intercambiable por cualquier otro de la serie Plug+Play.

| Código  | Color | €    |
|---------|-------|------|
| F356772 | Negro | 3,10 |
| F356774 | Azul  | 3,10 |
| F356773 | Rojo  | 3,10 |
| F356775 | Verde | 3,10 |



### B. Recambios Schneider para roller Express 775M

Recambio metálico en formato X20. Tinta indeleble. Ancho de trazo medio. Punta de acero inoxidable resistente al desgaste. Recambio intercambiable por cualquier otro de la serie Plug+Play.

| Código  | Color | €    |
|---------|-------|------|
| F356768 | Negro | 0,98 |
| F356770 | Azul  | 0,98 |
| F356769 | Rojo  | 0,98 |
| F356771 | Verde | 0,98 |



### C. Recambios Schneider para Slider 755 XB

Recambio metálico en formato ISO X20. Tecnología Viscoglide® para una escritura extremadamente ligera con sensación deslizante. Indeleble (a excepción de rojo). Ancho de trazo grueso. Punta de acero inoxidable resistente al desgaste. Recambio intercambiable por cualquier otro de la serie Plug+Play.

| Código  | Color | €    |
|---------|-------|------|
| F356799 | Negro | 3,53 |
| F356801 | Azul  | 3,53 |
| F356800 | Rojo  | 3,53 |
| F356802 | Verde | 3,53 |



### D. Recambios Tombow

Recambios para rollers colecciones Tombow con trazo medio (0,5 mm.) o fino (0,3 mm.).

| Código  | Color | Trazo          | €    |
|---------|-------|----------------|------|
| F249323 | Negro | Fino: 0,3 mm.  | 2,06 |
| F249322 | Azul  | Fino: 0,3 mm.  | 2,06 |
| F249325 | Negro | Medio: 0,5 mm. | 2,06 |
| F249324 | Azul  | Medio: 0,5 mm. | 2,06 |



### E. Recambio universal para bolígrafos

Recarga de larga duración en tamaño XXL. Tinta de bolígrafo extremadamente suave para una experiencia de escritura incomparable.

| Código  | Color | Trazo  | €    |
|---------|-------|--------|------|
| F264124 | Negro | 0,5 mm | 1,12 |
| F240039 | Azul  | 0,5 mm | 1,12 |



### F. Recambios Waterman

Recambios estándar trazo medio (0,7 mm.) y trazo fino (0,5 mm.).

| Código                    | Color | Trazo          | €    |
|---------------------------|-------|----------------|------|
| <b>Recambio bolígrafo</b> |       |                |      |
| F247812                   | Negro | Fino: 0,5 mm.  | 5,98 |
| F247811                   | Azul  | Fino: 0,5 mm.  | 5,98 |
| F247814                   | Negro | Medio: 0,7 mm. | 6,41 |
| F247813                   | Azul  | Medio: 0,7 mm. | 6,41 |
| <b>Recambio roller</b>    |       |                |      |
| F247810                   | Negro | Fino: 0,5 mm.  | 5,99 |
| F247809                   | Azul  | Fino: 0,5 mm.  | 5,99 |



## A. Recambios Cross

Recambios estándar para las colecciones Cross. Apropriados para uso general y altamente fiables.

| Código  | Color | Trazo          | €    |
|---|-------|----------------|------|
| <b>Recambio bolígrafo</b>                     |       |                |      |
| F243715                                       | Negro | Fino: 0,5 mm.  | 4,36 |
| F243714                                       | Azul  | Fino: 0,5 mm.  | 4,36 |
| F243717                                       | Negro | Medio: 0,7 mm. | 4,36 |
| F243716                                       | Azul  | Medio: 0,7 mm. | 4,36 |
| F243718                                       | Rojo  | Medio: 0,7 mm. | 4,36 |
| <b>Recambio bolígrafo mini (blíster 2 u.)</b> |       |                |      |
| F243720                                       | Negro | Medio: 0,7 mm. | 3,91 |
| F243719                                       | Azul  | Medio: 0,7 mm. | 3,91 |
| F243721                                       | Rojo  | Medio: 0,7 mm. | 3,91 |
| <b>Recambio roller</b>                        |       |                |      |
| F243723                                       | Negro | Medio: 0,7 mm. | 5,51 |
| F243722                                       | Azul  | Medio: 0,7 mm. | 5,51 |
| <b>Recambio tinta gel</b>                     |       |                |      |
| F256764                                       | Negro | Medio: 0,7 mm. | 5,51 |
| F256763                                       | Azul  | Medio: 0,7 mm. | 5,51 |



## B. Recambios Parker

Recambios para roller de tinta líquida y para bolígrafo a base de aceite Quinkflow. Mejora en fluidez y definición de escritura. Disponibles en trazo fino y trazo medio.

| Código                    | Color | Trazo          | €    |
|---------------------------|-------|----------------|------|
| <b>Recambio bolígrafo</b> |       |                |      |
| F253007                   | Negro | Fino: 0,5 mm.  | 5,54 |
| F253006                   | Azul  | Fino: 0,5 mm.  | 5,54 |
| F253009                   | Negro | Medio: 0,7 mm. | 5,54 |
| F253008                   | Azul  | Medio: 0,7 mm. | 5,54 |
| <b>Recambio roller</b>    |       |                |      |
| F247778                   | Negro | Fino: 0,5 mm.  | 6,33 |
| F247777                   | Azul  | Fino: 0,5 mm.  | 6,33 |
| F247780                   | Negro | Medio: 0,7 mm. | 6,33 |
| F247779                   | Azul  | Medio: 0,7 mm. | 6,33 |



## C. Recambios Parker compatibles

Recambio estándar de bolígrafo tipo Parker. Con gota de silicona en la punta para evitar escapes de tinta.

| Código  | Color | Trazo         | €    |
|---------|-------|---------------|------|
| F424218 | Negro | Fino: 0,5 mm. | 0,93 |
| F424217 | Azul  | Fino: 0,5 mm. | 0,93 |



## D. Recambios Monteverde para Montblanc

Recambios para roller y bolígrafo Montblanc. Disponibles en trazo fino y trazo medio. Presentado en blíster de 2 unidades.

| Código                    | Color | Trazo         | €    |
|---------------------------|-------|---------------|------|
| <b>Recambio bolígrafo</b> |       |               |      |
| F338353                   | Negro | Medio: 1 mm.  | 6,89 |
| F346660                   | Azul  | Medio: 1 mm.  | 6,89 |
| F346661                   | Rojo  | Medio: 1 mm.  | 6,89 |
| <b>Recambio roller</b>    |       |               |      |
| F346658                   | Negro | Fino: 0,5 mm. | 6,89 |
| F346659                   | Azul  | Fino: 0,5 mm. | 6,89 |
| F346662                   | Negro | Medio: 1 mm.  | 6,89 |
| F346663                   | Azul  | Medio: 1 mm.  | 6,89 |



WATERMAN

## E. Cartuchos Waterman para pluma

Cartuchos de tinta de tamaño estándar para pluma estilográfica. Compatible con todas las plumas Waterman. Fórmula de alta calidad para un rendimiento superior y mayor comodidad de escritura. Tinta de fluidez suave.

| Código                       | Color         | Contenido | €    |
|------------------------------|---------------|-----------|------|
| <b>Estándar (largo)</b>      |               |           |      |
| F247806                      | Negro         | Caja 8 u. | 4,35 |
| F247805                      | Azul serenity | Caja 8 u. | 4,35 |
| <b>Internacional (corto)</b> |               |           |      |
| F247804                      | Negro         | Caja 6 u. | 3,08 |
| F247803                      | Azul serenity | Caja 6 u. | 3,08 |

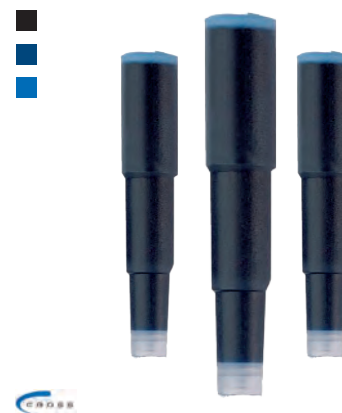

## F. Cartuchos Cross para pluma

Cartuchos de tinta para pluma estilográfica. Tinta a base de agua para una escritura suave y cómoda. Compatibles con estilográficas Cross.

| Código  | Color      | Contenido | €    |
|---------|------------|-----------|------|
| F243704 | Negro      | Caja 6 u. | 3,20 |
| F243703 | Azul negro | Caja 6 u. | 3,20 |
| F243702 | Azul       | Caja 6 u. | 3,20 |





**LAMY**

### A. Cartuchos Lamy para pluma estilográfica

Cartuchos diseñados exclusivamente para plumas estilográficas. Tinta de secado rápido. Presentados en caja de 5 unidades.

| Código  | Color | €    |
|---------|-------|------|
| F338762 | Negro | 2,22 |
| F338763 | Azul  | 2,22 |



### B. Cartuchos Parker para pluma estilográfica

Tinta suave y muy pigmentada que seca rápidamente. Compatible con plumas estilográficas Parker. Presentados en caja de 5 unidades.

| Código  | Color             | €    |
|---------|-------------------|------|
| F247770 | Negro             | 3,91 |
| F247769 | Azul negro        | 3,91 |
| F247768 | Azul real lavable | 3,91 |

## MINAS



### C. Minas de grafito

De grafito. Gran resistencia. Dureza HB. Para todo tipo de portaminas. Estuche de 12 minas.

| Código  | Grosor  | €    |
|---------|---------|------|
| F240989 | 0,5 mm. | 0,29 |
| F356411 | 0,7 mm. | 0,35 |



### D. Minas Staedtler

**POLO:** Minas de grafito de calidad estándar. **MARS MICRO CARBÓN:** Minas con alta resistencia a la rotura debido a su gran flexibilidad. Trazos fluidos. Adecuadas para todo tipo de portaminas. **MARS CARBÓN:** Minas de recarga para portaminas de 2 mm. de grosor.

| Código                   | Mina | Grad. | Cont. | €    | Código             | Mina | Grad. | Cont. | €    |
|--------------------------|------|-------|-------|------|--------------------|------|-------|-------|------|
| <b>Polo</b>              |      |       |       |      | F249031            | 0,5  | F     | 12    | 0,84 |
| F258390                  | 0,5  | HB    | 12    | 0,67 | F249032            | 0,5  | H     | 12    | 0,84 |
| <b>Mars Micro Carbón</b> |      |       |       |      | F249037            | 0,7  | H     | 12    | 0,84 |
| F249027                  | 0,5  | 2B    | 12    | 0,84 | F249028            | 0,5  | 2H    | 12    | 0,84 |
| F249034                  | 0,7  | 2B    | 12    | 0,84 | F249035            | 0,7  | 2H    | 12    | 0,84 |
| F249030                  | 0,5  | B     | 12    | 0,84 | F249029            | 0,5  | 3H    | 12    | 0,84 |
| F249036                  | 0,7  | B     | 12    | 0,84 | <b>Mars Carbón</b> |      |       |       |      |
| F249039                  | 0,9  | B     | 12    | 1,27 | F249019            | 2    | 2B    | 12    | 7,89 |
| F249033                  | 0,5  | HB    | 12    | 0,84 | F249021            | 2    | B     | 12    | 7,89 |
| F249038                  | 0,7  | HB    | 12    | 0,84 | F249023            | 2    | HB    | 12    | 7,89 |
| F249040                  | 0,9  | HB    | 12    | 1,27 | F249022            | 2    | H     | 12    | 7,89 |
| F249041                  | 1,3  | HB    | 6     | 2,04 | F249020            | 2    | 2H    | 12    | 7,89 |



### A. Minas Polymer

Tubo de minas resistentes a la rotura y de fácil recarga. Mecanismo abatible para un recambio sencillo. Contiene 12 minas de dureza HB y trazo de 0,5 mm.

| Código  | Mina    | €    |
|---------|---------|------|
| F268619 | 0,5 mm. | 0,43 |



### B. Minas Super-Polymer

Tubo de minas resistentes a la rotura y de fácil recarga. Mecanismo abatible para un recambio sencillo. Contiene 12 minas de dureza HB y trazo de 0,5 mm.

| Código  | Mina    | Grad. | Cont. | €    |
|---------|---------|-------|-------|------|
| F249793 | 0,3 mm. | HB    | 12 u. | 1,33 |
| F249799 | 0,5 mm. | HB    | 12 u. | 1,02 |
| F249798 | 0,5 mm. | B     | 12 u. | 1,02 |
| F249795 | 0,5 mm. | 2B    | 12 u. | 1,02 |
| F249800 | 0,7 mm. | HB    | 12 u. | 1,03 |
| F424105 | 0,7 mm. | 2B    | 12 u. | 1,02 |
| F249801 | 0,9 mm. | HB    | 12 u. | 1,03 |
| F256982 | 1,4 mm. | B     | 6 u.  | 2,12 |
| F424106 | 2 mm.   | HB    | 10 u. | 5,22 |



### C. Minas de colores Mars Micro Color

Tubo de 12 minas de colores HB de 0,5 mm. Aptas para papel, papel vegetal y poliéster.

| Código  | Color | €    |
|---------|-------|------|
| F249024 | Azul  | 3,22 |
| F249025 | Rojo  | 3,22 |
| F249026 | Verde | 3,22 |



S



### D. Minas de colores

Minas de colores surtidos. Estuche de 12 minas. 2 por color. Totalmente borrrables.

| Código  | Grosor  | €    |
|---------|---------|------|
| F241033 | 0,5 mm. | 0,88 |
| F241031 | 0,7 mm. | 0,95 |

## GOMAS DE BORRAR



### E. Goma de borrar sin residuos

Goma de borrar sin residuos para lápices de grafito negro. Borra sobre todos los soportes. Forro protector de cartón.

| Código  | Dimensiones       | Envase | €    |
|---------|-------------------|--------|------|
| F356413 | 3,8 x 2,2 x 1 cm. | 30 u.  | 0,31 |
| F248468 | 5,7 x 2,2 x 1 cm. | 20 u.  | 0,59 |



### F. Goma de borrar de plástico

Goma de plástico de excelente calidad para lápiz y color. No mancha el papel y genera poco residuo. Con faja protectora de cartón

| Código  | €    |
|---------|------|
| F424032 | 0,50 |

S



MILAN 25 30

### A. Goma de borrar 430 miga de pan

Goma suave de caucho sintético tipo miga de pan. Borra una amplia gama de lápices de grafito sobre toda clase de papeles. Colores surtidos: blanco, rosa y verde. Medidas: 2,8 x 2,8 x 1,3 cm.

| Código              | Envase | €    |
|---------------------|--------|------|
| 170005              | 30 u.  | 0,28 |
| <b>Blíster 4 u.</b> |        |      |
| F343374             | 25 u.  | 0,84 |

MILAN 45

### B. Goma de borrar 445 miga de pan

Goma suave de caucho sintético tipo miga de pan. Borra una amplia gama de lápices de grafito sobre toda clase de papeles. Con dibujos infantiles y colores surtidos: blanco, rosa y verde. Medidas: 3,1 x 2,3 x 0,9 cm.

| Código  | €    |
|---------|------|
| F338955 | 0,10 |

MILAN 25

### C. Goma de borrar 124 miga de pan

Goma ovalada suave de caucho sintético tipo miga de pan. Borra una amplia gama de lápices de grafito sobre toda clase de papeles. Medida: 4,9 x 2,3 x 0,9 cm.

| Código  | Pack                                | €    |
|---------|-------------------------------------|------|
| F352845 | Blíster 3 u. (blanco, rosa y verde) | 0,87 |



MILAN 12

### D. Goma de borrar 1012 miga de pan

Goma ovalada suave de caucho sintético tipo miga de pan. Borra una amplia gama de lápices de grafito sobre toda clase de papeles. Medida: 6,2 x 2,8 x 1,2 cm.

| Código  | €    |
|---------|------|
| F246376 | 0,50 |

MILAN 28

### E. Goma de borrar 428 miga de pan

Goma triangular suave de caucho sintético tipo miga de pan. Borra una amplia gama de lápices de grafito sobre toda clase de papeles. Medida: 5,1 x 4,6 x 1,3 cm.

| Código  | €    |
|---------|------|
| F347377 | 0,34 |

MILAN 20 25

### F. Goma de borrar 420 miga de pan

Goma rectangular suave de caucho sintético tipo miga de pan. Borra una amplia gama de lápices de grafito sobre toda clase de papeles. Medida: 4,1 x 2,8 x 1,3 cm.

| Código              | Envase | €    |
|---------------------|--------|------|
| F343373             | 20 u.  | 0,26 |
| <b>Blíster 3 u.</b> |        |      |
| F352736             | 25 u.  | 1,05 |



MILAN 

### A. Goma de borrar 406 flexible

Goma suave de caucho sintético, más flexible y de mayor dureza. Borra una amplia gama de lápices de grafito sobre toda clase de papeles. Distintas intensidades de borrado. Envuelta individualmente. Goma grande. Medidas: 6,8 x 3,9 x 1,8 cm.

| Código  | €    |
|---------|------|
| F338408 | 0,80 |



MILAN 

### B. Goma de borrar 403 gigante

Goma suave de caucho sintético tipo miga de pan. Borra una amplia gama de lápices de grafito sobre toda clase de papeles. Envuelta individualmente. Goma gigante. Medidas: 6,8 x 5,1 x 2,8 cm.

| Código  | €    |
|---------|------|
| F338953 | 1,60 |



MILAN 

### C. Goma de borrar 624 nata

Goma versátil de plástico suave. Borra sobre todo tipo de superficies. No es abrasiva y no daña el papel. Envuelta en celofán rosa. Es una de las gomas más icónicas ya que se fabrica desde 1964. Medidas: 3,9 x 2,7 x 0,9 cm.

| Código | €    |
|--------|------|
| 170010 | 0,26 |

S



MILAN 

### D. Goma de borrar 612 nata

Goma versátil de plástico suave. Borra sobre todo tipo de superficies. No es abrasiva y no daña el papel. Goma biselada blanca ribete de colores surtidos: azul, rojo y verde. Medidas: 7,8 x 2,3 x 1,2 cm.

| Código  | €    |
|---------|------|
| F286279 | 0,51 |

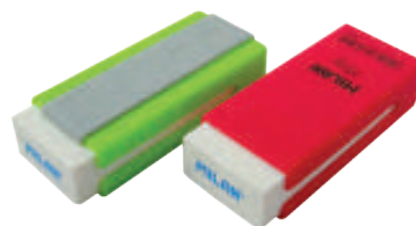

MILAN 

### E. Goma de borrar Office 320 nata

Goma versátil de plástico suave. Borra sobre todo tipo de superficies. No es abrasiva y no daña el papel. La funda cuenta con un relieve antideslizante que permite un cómodo agarre. Medidas: 6,1 x 2,3 x 1,2 cm.

| Código  | €    |
|---------|------|
| F257542 | 1,17 |



MILAN 

### F. Goma de borrar 8020 abrasiva

Goma biselada de caucho. Ofrece dos intensidades de borrado: la goma rosa es flexible, para borrar una amplia gama de lápices de grafito sobre toda clase de papeles, y la goma azul es abrasiva, para un borrado más intenso. Medidas: 6,3 x 2,4 x 0,9 cm.

| Código  | €    |
|---------|------|
| F338535 | 0,36 |



### A. Goma de borrar Noris®

Goma de borrar para un uso general en escuelas y oficinas. Incluye faja protectora con diseño Noris®. No contiene ftalatos ni látex.

| Código  | €    |
|---------|------|
| F338856 | 0,79 |



### B. Goma de borrar 525

Goma de borrar con envoltorio protector de celofán y faja de cartón. Genera mínimos residuos al borrar. Sin PVC, ftalatos ni látex. Medida: 6,5 x 2,3 x 1,3 cm.

| Código  | €    |
|---------|------|
| F424029 | 0,98 |



### C. Goma de borrar Rasoplast

Goma de borrar ideal para uso escolar y en oficina. De fácil manejo gracias a su textura blanda. Con envoltorio individual y faja protectora. No contiene ftalatos ni látex.

| Código  | Modelo  | Medida              | €    |
|---------|---------|---------------------|------|
| F338858 | 526 B20 | 6,5 x 2,3 x 1,3 cm. | 0,75 |
| F338863 | 526 B30 | 4,3 x 1,9 x 1,3 cm. | 0,51 |



### D. Goma de borrar Mars Plastic

Goma de calidad premium para unos resultados de borrado óptimos. Mínima cantidad de residuos. Con envoltorio individual y faja protectora. Sin ftalatos ni látex. Medida: 6,5 x 2,3 x 1,3 cm.

| Código  | €    |
|---------|------|
| F249074 | 0,93 |



### E. Goma de borrar 525

Goma de borrar para lápiz. Borrado limpio y fácil, sin residuos. Con faja protectora de cartón y envoltorio de celofán. No contiene PVC ni látex.

| Código  | €    |
|---------|------|
| F424030 | 0,60 |



### F. Goma de borrar MONO Smart

Goma de borrar extra-fina de 5,5 mm. Borrado de precisión. Consistencia sólida gracias a su fórmula especial. Material: PVC exento de ftalatos y látex.

| Código  | €    |
|---------|------|
| F346642 | 2,21 |

## PORTAGOMAS



S

MILAN

24

### A. Portagomas Jet Eraser

Portagomas automático en colores surtidos: amarillo gris y azul. Goma de plástico recambiable para borrar todo tipo de superficies. Medida de la goma: ø 7 mm. x 12 cm.

| Código  | Descripción       | €    |
|---------|-------------------|------|
| F246379 | Portagomas        | 1,73 |
| F246367 | Bolsa 5 recambios | 3,65 |



STAEDTLER

20

### B. Portagomas Mars Plastic

Portagomas para papel y papel vegetal. Con pestaña de deslizamiento y clip. Sin ftalatos ni látex.

| Código  | Descripción       | €     |
|---------|-------------------|-------|
| F252838 | Portagomas        | 2,61  |
| F252842 | Caja 10 recambios | 10,16 |



Tombow

6

### C. Portagomas MONO Zero

Lápiz borrador de precisión para un borrado profesional. Punta fina que permite un borrado limpio y exacto. Mecanismo de giro para ajustar el largo de la goma de borrar. Con capuchón de protección.

| Código  | Color         | €    |
|---------|---------------|------|
| F346631 | Amarillo neón | 3,36 |
| F346632 | Rosa neón     | 3,36 |
| F346634 | Naranja neón  | 3,36 |
| F346633 | Verde neón    | 3,36 |

## AFILABORRAS

S



MILAN

16

### D. Afilaborras Compact

Afilaborra doble con cuchilla de acero al carbono afilada y resistente. Sistema de seguridad que evita que se pueda separar la hoja del cuerpo del sacapuntas. Colores surtidos: azul, rojo, verde y rosa.

| Código  | €    |
|---------|------|
| F257536 | 2,48 |

S



MILAN

16

### E. Afilaborras Capsule

Afilaborra con cuchilla de acero al carbono ideal para lápices de grafito y lápices de color. Goma de miga de pan, suave y de caucho sintético. Artículo con cuchilla de seguridad. Colores surtidos: azul, violeta, verde lima y rosa.

| Código  | €    |
|---------|------|
| F251039 | 2,63 |

S



MILAN

16

### F. Afilaborras Touch Duo

Afilaborra con cuchilla de acero al carbono afilada y resistente, ideal para todo tipo de lápices. Con cuchilla de seguridad para un óptimo uso escolar. Colores surtidos disponibles: azul, naranja, rosa y verde.

| Código  | €    |
|---------|------|
| F341917 | 2,56 |

## SACAPUNTAS

S



### A. Sacapuntas de plástico Faibo

Sacapuntas rectangular simple de plástico. Certificado según norma EN71, 100% reciclables.

| Código                | Color    | €    |
|-----------------------|----------|------|
| F244843               | Surtidos | 0,17 |
| <b>Bote de 100 u.</b> |          |      |
| F267965               | Surtidos | 6,40 |

S



### B. Sacapuntas de plástico Boogy

Sacapuntas simple de plástico.

| Código  | Descripción     | Color    | €     |
|---------|-----------------|----------|-------|
| F261583 | Blistér 3 u.    | Surtidos | 1,18  |
| F261584 | Expositor 75 u. | Surtidos | 27,60 |

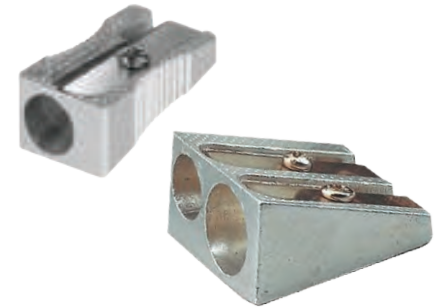

### C. Sacapuntas metálico

Sacapuntas de aluminio en forma de cuña simple y doble, para lápices de hasta 10 mm. de diámetro.

| Código  | Descripción | Envase | €    |
|---------|-------------|--------|------|
| F244842 | Simple      | 24     | 0,35 |
| F244841 | Doble       | 12     | 0,41 |



### D. Sacapuntas metálico Staedtler

Sacapuntas de metal para un afilado preciso y rápido. Recomendado para lápices de grafito de tamaño estándar. Cuerpo y hoja de acero inoxidable para una mayor estabilidad y seguridad.

| Código  | Descripción | €    |
|---------|-------------|------|
| F248999 | Simple      | 0,95 |
| F255546 | Doble       | 1,72 |

S



### E. Sacapuntas metálico de colores

Sacapuntas metálicos de colores con forma de cuña. Disponible en colores surtidos: fucsia, verde, rojo y azul.

| Código  | Descripción | €    |
|---------|-------------|------|
| F346625 | Simple      | 1,10 |
| F346626 | Doble       | 1,68 |

S



### F. Sacapuntas doble de plástico

Sacapuntas de plástico con forma ergonómica y cuchilla afilada. Para lápices finos y gruesos. Contenedor extraíble. Colores surtidos.

| Código  | Color    | €    |
|---------|----------|------|
| F356412 | Surtidos | 0,50 |

S



### A. Sacapuntas doble Faibo

Sacapuntas de doble uso, para lápices finos y gruesos. Fabricado en plástico y cuerpo en poliestireno. Medidas: 6 x 5,4 x 3 cm. Certificados según norma EN 71.

| Código  | Color    | €    |
|---------|----------|------|
| F267967 | Surtidos | 0,49 |

S



### B. Sacapuntas doble Duet

Sacapuntas doble con depósito. Cuchilla de acero al carbono afilada y resistente. Sistema de seguridad que evita que se pueda separar la hoja del cuerpo del sacapuntas. Diseñado en España por el departamento de I+D de Milan. Colores surtidos: amarillo, azul, rosa y verde.

| Código  | Color    | €    |
|---------|----------|------|
| F241198 | Surtidos | 2,20 |

S



### C. Sacapuntas doble Tonic Metal

Sacapuntas de metal con depósito de plástico transparente de gran capacidad.

| Código  | Color    | €    |
|---------|----------|------|
| F261585 | Surtidos | 3,24 |



### D. Sacapuntas Trio Grip

Sacapuntas de plástico con dos depósitos. Para lápices de color y grafito, finos, gruesos y todo tipo de formas: redondos, triangulares o hexagonales.

| Código  | €    |
|---------|------|
| F249802 | 3,03 |



### E. Sacapuntas mesa con manivela

Sacapuntas con base antideslizante y cajón para residuos. Mecanismo auto-stop. Complemento de agarre a la mesa. Dimensiones: 9,5 x 6,5 cm.

| Código  | €     |
|---------|-------|
| F424098 | 10,47 |

MILAN

### F. Sacapuntas eléctrico Power Sharp

Sacapuntas eléctrico con depósito. Cuchilla de acero al carbono afilada y resistente, ideal para todo tipo de lápices. Tapa frontal extraíble para el vaciado del depósito. Presentado en blister con 4 pilas AA incluidas.

| Código  | €     |
|---------|-------|
| F252925 | 12,13 |





MILAN

### A. Sacapuntas eléctrico Maxi Regular

Sacapuntas eléctrico doble con gran depósito. Cuchilla de acero al carbono afilada y resistente. Sistema de seguridad que evita posibles cortes. Tapa frontal extraíble para el vaciado del depósito. Presentado en blíster con 4 pilas AA incluidas.

| Código  | €     |
|---------|-------|
| F257537 | 13,69 |



Maped

### B. Sacapuntas eléctrico Turbo Twist

Sacapuntas eléctrico con 2 cuchillas de recambio. Se puede utilizar manualmente. Funciona con 4 pilas LR6 (no incluidas).

| Código  | €     |
|---------|-------|
| F261586 | 17,79 |

## ARTÍCULOS DE MEDICIÓN Y TRAZADO

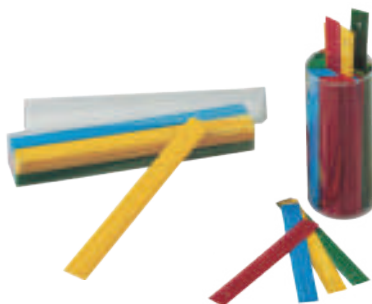

ALBOP 36 100

### C. Reglas de colores

Reglas de colores de plástico disponibles en colores opacos o transparentes.

| Código  | Modelo  | Longitud | Envase | €    |
|---------|---------|----------|--------|------|
| F270251 | Transp. | 16 cm.   | 100    | 0,17 |
| F241093 | Opacas  | 16 cm.   | 100    | 0,17 |
| F241092 | Opacas  | 30 cm.   | 36     | 0,46 |



ALBOP

### E. Kit de trazado

Kit de trazado ideal para uso escolar. **Contenido Kit 1:** regla de 30 cm., escuadra y cartabón de 25 cm. y semicírculo de 9 cm. **Contenido Kit 2:** regla, escuadra y cartabón de 30 cm. y semicírculo de 15 cm.

| Código  | Modelo | €    |
|---------|--------|------|
| F244903 | Kit 1  | 1,39 |
| F244904 | Kit 2  | 1,75 |

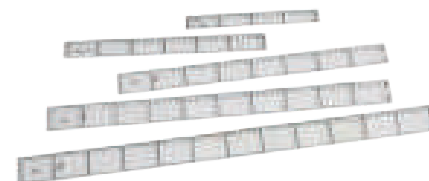

ALBOP 20

### D. Reglas transparentes

Reglas escolares fabricadas en poliestireno. Bise-ladas por un lado y con reborde por el otro.

| Código | Longitud | €    |
|--------|----------|------|
| 434250 | 20 cm.   | 0,25 |
| 434251 | 30 cm.   | 0,26 |
| 434252 | 40 cm.   | 0,41 |
| 434253 | 50 cm.   | 0,75 |
| 434254 | 60 cm.   | 0,99 |



Encuentra una gama completa de artículos de medición y trazado en nuestro Catálogo Escolar

Maped 5

### F. Escalímetro

Escalímetro de plástico de 30 cm. de longitud. Se presenta en funda de plástico.

| Código  | Escala                            | €    |
|---------|-----------------------------------|------|
| F246311 | A: 1:20, 25, 50, 75, 100, 125     | 6,46 |
| F246312 | B: 1:100, 200, 250, 300, 400, 500 | 6,46 |



### A. Compás Blue Line

Compás presentado en estuche de plástico. Incluye adaptador universal y caja de minas. Certificado según norma EN 71.

| Código  | Longitud | Brazos artic. | €    |
|---------|----------|---------------|------|
| F244896 | 13,5 cm. | 1             | 3,62 |
| F244897 | 15 cm.   | 2             | 5,30 |



### B. Compás Stop System

Compás presentado en estuche de plástico. Incluye un adaptador universal y un bote de minas. Bloqueo de brazos Stop System. Protector de punta seca. Colores surtidos: azul y gris.

| Código  | €    |
|---------|------|
| F246306 | 6,04 |



### C. Compás Technical

Compás micrométrico de 16,5 cm. presentado en estuche de plástico. Incluye adaptador universal y caja de minas. Ambos brazos articulados. Puede realizar circunferencias hasta 28 cm.

| Código  | €    |
|---------|------|
| F244898 | 8,20 |



## CORRECTORES

### LÍQUIDOS CORRECTORES



### D. Corrector líquido A-Series

Líquido corrector multiusos. Pincel que permite una gran precisión en la aplicación del producto.

| Código  | Contenido | €    |
|---------|-----------|------|
| F422846 | 20 ml.    | 0,75 |



### E. Corrector líquido sin disolventes

Líquido corrector multiusos. Pincel que permite una gran precisión en la aplicación del producto.

| Código  | Contenido | €    |
|---------|-----------|------|
| F248124 | 20 ml.    | 0,84 |



### F. Corrector líquido de secado rápido

Corrector líquido de secado rápido. Aplicador de esponja. Corrección suave, perfecta y precisa sobre cualquier tipo de tinta o papel.

| Código  | Contenido | €    |
|---------|-----------|------|
| F423543 | 20 ml.    | 1,05 |



**Tipp-Ex** 

### A. Corrector líquido Tipp-Ex

Corrección más precisa y limpia con el aplicador de espuma. Permite corregir una mayor superficie con una sola pincelada. Secado rápido.

| Código | Contenido | €    |
|--------|-----------|------|
| 120300 | 20 ml.    | 1,62 |

## LÁPICES CORRECTORES



**a-series** 

### B. Lápiz corrector A-Series

Lápiz corrector de gran capacidad con micropunta que permite una mayor precisión. Contenido: 9 ml.

| Código  | Contenido | €    |
|---------|-----------|------|
| F248496 | 9 ml.     | 0,97 |



**MILAN** 

### C. Lápiz corrector Milan

Lápiz corrector de 7 ml. con punta metálica. Al ejercer presión sobre el cuerpo se incrementa el flujo del fluido.

| Código  | Contenido | €    |
|---------|-----------|------|
| F347174 | 7 ml.     | 2,09 |



**Tipp-Ex** 

### D. Lápiz corrector Shake'n Squeeze

Lápiz corrector de punta fina metálica. Gran precisión. Corrección fluida y constante. Presionando el cuerpo se controla el flujo.

| Código  | Contenido | €    |
|---------|-----------|------|
| F242605 | 4 ml.     | 2,21 |
| F346664 | 8 ml.     | 2,70 |



**PaperMate** 

### E. Lápiz corrector PaperMate

Lápiz corrector con cuerpo flexible para mayor control del fluido. Correcciones más rápidas y limpias. Incorpora aplicador en forma de aguja para correcciones más ajustadas.

| Código | Contenido | €    |
|--------|-----------|------|
| 123092 | 7 ml.     | 2,88 |



**Pentel** 

### F. Mini lápiz corrector Pentel

Corrector tipo lápiz de precisión con punta metálica ultrafina. Extraordinaria fluidez de tinta. No contiene destructores de la capa de ozono. Contenido: 4,2 ml.

| Código  | Contenido | €    |
|---------|-----------|------|
| F268197 | 4,2 ml.   | 2,79 |





Pentel 12

### A. Lápiz corrector Correct Express

Lápiz corrector de gran precisión con cuerpo flexible. Punta fina metálica.

| Código  | Contenido | €    |
|---------|-----------|------|
| F257679 | 7 ml.     | 3,28 |



Pentel 12

### B. Lápiz corrector XL

Lápiz corrector de secado rápido con micropunta de metal de 4 mm. Ideal para correcciones detalladas. Apto para casi todas las superficies. Utiliza fluido con base al alcohol.

| Código  | Contenido | €    |
|---------|-----------|------|
| F240548 | 12 ml.    | 4,88 |

## CINTAS CORRECTORAS



a-series

### C. Cinta correctora A-Series

Corrector de cinta con aplicador lateral. Dimensiones de la cinta: 4,2 mm. x 10 m.

| Código  | Dimensiones     | €    |
|---------|-----------------|------|
| F356562 | 4,2 mm. x 10 m. | 1,72 |



12

### D. Cinta correctora clásica

Cinta correctora de fácil utilización. Aplicación frontal. Cuerpo de plástico transparente.

| Código | Dimensiones  | €    |
|--------|--------------|------|
| 010016 | 5 mm. x 8 m. | 1,85 |



24

### E. Cinta correctora XL

Cinta correctora rápida y precisa. Cobertura perfecta de cualquier tipo de tinta sobre cualquier tipo de papel. De larga duración debido a la gran cantidad de cinta.

| Código  | Dimensiones   | €    |
|---------|---------------|------|
| F356430 | 5 mm. x 16 m. | 3,40 |



12

### F. Cinta correctora extra cubriente

Cobertura extra densa para una corrección perfecta sobre papel blanco. Cuerpo ergonómico.

| Código  | Dimensiones  | €    |
|---------|--------------|------|
| F356431 | 5 mm. x 5 m. | 1,35 |
| F356432 | 5 mm. x 8 m. | 1,95 |



### A. Cinta correctora giratoria

Cinta correctora con punta giratoria para una corrección rápida y precisa. Gran poder cubriente de cualquier tinta o papel. Cuerpo transparente para controlar el nivel de la carga.

| Código  | Dimensiones  | €    |
|---------|--------------|------|
| F423542 | 5 mm. x 6 m. | 1,66 |



### B. Cinta correctora Milan

Cinta correctora en seco. Rápida, limpia y precisa. Correcciones sobre todo tipo de papel. Gracias a su punta giratoria de 180° es apta para zurdos y diestros.

| Código  | Dimensiones  | €    |
|---------|--------------|------|
| F338605 | 5 mm. x 8 m. | 1,48 |



### C. Cinta correctora Basic

Cinta correctora de aplicación lateral ideal para diestros y zurdos. El sistema de soporte Sideway garantiza un uso confortable. Presentada en bolsa individual.

| Código  | Dimensiones  | €    |
|---------|--------------|------|
| F420306 | 5 mm. x 8 m. | 1,25 |



### D. Cinta correctora Easy Correct

Cinta correctora ultralarga de diseño ergonómico y aplicación lateral. Cuerpo azul translúcido.

| Código  | Dimensiones     | €    |
|---------|-----------------|------|
| F242600 | 4,2 mm. x 12 m. | 2,11 |



### E. Cinta correctora Pocket Mouse

Cinta correctora de aplicación frontal. Cuerpo azul translúcido. Tapa protectora. Perfecta para la oficina y los documentos impresos. Dimensiones de la cinta: 4,2 mm x 10 m.

| Código  | Dimensiones     | €    |
|---------|-----------------|------|
| F242608 | 4,2 mm. x 10 m. | 2,80 |



### F. Cinta correctora MONO CT-YT4

Aplicación lateral. Diseño ergonómico. Cuerpo transparente. Incluye tornillo tensor de la cinta. Se puede escribir inmediatamente encima. Apta para todo tipo de papel. No deja sombras en fotocopias.

| Código  | Ref.     | Dimensiones     | Envase | €    |
|---------|----------|-----------------|--------|------|
| 036010  | Caja     | 4,2 mm. x 10 m. | 20     | 3,17 |
| F249300 | Blisters | 4,2 mm. x 10 m. | 12     | 3,25 |



### A. Cinta correctora Compact

Permite volver a escribir al instante. No mancha el papel ni deja manchas al fotocopiar. Suave y cómoda. Tornillo retroceso. Libre de PVC. Sin disolventes. Emisiones CO<sup>2</sup> reducidas. Presentación en caja individual.

| Código                                 | Dimensiones     | Envase | €    |
|--|-----------------|--------|------|
| 034140                                 | 4,2 mm. x 10 m. | 24     | 3,00 |
| 034141                                 | 6 mm. x 10 m.   | 8      | 3,35 |
| <b>Presentación en caja individual</b> |                 |        |      |
| F245959                                | 4,2 mm. x 10 m. | 20     | 3,00 |



### B. Cinta correctora ECOMfort

Corrector en cinta de aplicación lateral. Fabricado con un 89% de plástico natural de origen vegetal. Cinta de alta calidad que permite la reescritura inmediata, incluso tinta líquida o gel. Limpio, no deja marcas en fotocopias. Incluye tornillo para retroceso de la cinta.

| Código  | Dimensiones      | €    |
|---------|------------------|------|
| F245945 | 4,2 mm. x 8,5 m. | 3,23 |



### C. Cinta correctora Tesa

Cinta correctora de aplicación lateral. Permite una cómoda utilización para diestros y zurdos, ideal para corregir de una manera impecable y precisa. Diseño ergonómico.

| Código  | Dimensiones     | €    |
|---------|-----------------|------|
| F424026 | 4,2 mm. x 10 m. | 3,51 |



### D. Cinta correctora MONO CT-YXE4

Cinta correctora recargable y extralarga de aplicación lateral y diseño ergonómico. Incluye tornillo tensor de la cinta. Corrige de modo rápido y preciso. Se puede escribir inmediatamente encima. No deja bordes ni sombras en fax o copia.

| Código | Descripción | Dimensiones     | €    |
|--------|-------------|-----------------|------|
| 036020 | Corrector   | 4,2 mm. x 16 m. | 4,11 |
| 036021 | Recambio    | 4,2 mm. x 16 m. | 2,87 |



### E. Cinta correctora Refill Roller

Corrector en cinta recargable con un 70% de materiales reciclados. Permite la reescritura inmediata, incluso tinta líquida o gel. Limpio, no deja marcas en fotocopias. Fácil recambio de la cinta. Dimensiones de la cinta 4,2 mm x 12 m.

| Código  | Descripción | Envase | €    |
|---------|-------------|--------|------|
| F245943 | Corrector   | 5      | 7,60 |
| F245952 | Recambio    | 10     | 4,49 |



### F. Cinta correctora Soft Grip

Cinta correctora con cuerpo azul translúcido y un súper grip para más comodidad y control. Aplicador frontal.

| Código  | Dimensiones     | €    |
|---------|-----------------|------|
| F253356 | 4,2 mm. x 10 m. | 2,22 |



**Tipp-Ex** 

### A. Cinta correctora Exactliner

Cinta correctora ergonómica. Cubre tanto documentos escritos como impresos. Realizada con un 62% de material reciclado. Dimensiones: 5 mm. x 6 m.

| Código  | Dimensiones  | €    |
|---------|--------------|------|
| F242603 | 5 mm. x 6 m. | 3,55 |



Paper Mate 

### B. Cinta correctora Dryline Grip

Cinta correctora de diseño ergonómico con grip de caucho. Sistema antiatascos que evita que la cinta se rompa. Permite escribir inmediatamente sobre la cinta. Disponible en colores surtidos: violeta, rosa, verde y azul.

| Código  | Dimensiones  | €    |
|---------|--------------|------|
| F247673 | 5 mm. x 8 m. | 3,11 |



office box 

### C. Cinta correctora retráctil

Cinta correctora retráctil de excelente calidad. Diseño ergonómico con cuerpo y pulsador translúcidos. Recambio extraíble. Disponible en colores surtidos: azul, rojo, violeta y verde.

| Código  | Artículo            | Dimensiones    | €    |
|---------|---------------------|----------------|------|
| F424027 | Cinta correctora    | 4,2 mm. x 6 m. | 2,51 |
| F424031 | Recambio compatible | 5 mm. x 6 m.   | 1,56 |





**MILAN** 

### D. Mini cinta correctora Milan

Cinta correctora en seco, rápida, limpia y precisa. Correcciones sobre todo tipo de papel. Apta para zurdos gracias a la rotación de su punta. Color del cuerpo surtido.

| Código  | Dimensiones  | €    |
|---------|--------------|------|
| F347439 | 5 mm. x 6 m. | 1,80 |



**Tipp-Ex** 

### E. Mini cinta correctora Pocket Mouse

Cinta opaca que permite escribir al instante. Perfecto para la oficina y los documentos impresos.

| Código  | Dimensiones  | €    |
|---------|--------------|------|
| F242607 | 5 mm. x 6 m. | 1,95 |



**Tipp-Ex**

### F. Mini cinta correctora Microtape Twist

Diseño moderno sin tapón. Cinta correctora de poliéster de elevada calidad que proporciona una corrección precisa, limpia y una reescritura instantánea. Colores surtidos: azul, naranja, verde y lila.

| Código  | Dimensiones  | Contenido       | €      |
|---------|--------------|-----------------|--------|
| F253357 | 5 mm. x 8 m. | 1 u.            | 2,22   |
| F341320 | 5 mm. x 8 m. | Expositor 60 u. | 151,84 |



### A. Mini cinta correctora Pritt Roller

Corrector seco de tamaño mini con cinta de alta calidad. Cómodo y práctico. Punta flexible para una mejor aplicación. Invisible en fotocopias y faxes.

| Código  | Dimensiones    | €    |
|---------|----------------|------|
| F257787 | 4,2 mm. x 7 m. | 2,42 |

S



### B. Mini cinta correctora Micro Rolli

Corrector seco de tamaño mini con cinta de alta calidad. Corrige en los dos sentidos ideal para diestros y zurdos. Colores surtidos: rosa, verde y azul. Invisible en fotocopias y faxes.

| Código  | Dimensiones  | €    |
|---------|--------------|------|
| F269128 | 5 mm. x 6 m. | 2,89 |



### C. Cinta correctora MONO Air

Cinta correctora de aplicación frontal con nueva tecnología para una aplicación súper suave de principio a fin. Diseño compacto y ergonómico fácil de guardar. Cabezal pivotante de precisión y capuchón de cierre. Funcionamiento muy silencioso.

| Código  | Dimensiones     | €    |
|---------|-----------------|------|
| F346635 | 4,2 mm. x 10 m. | 2,71 |



### D. Cinta correctora MONO CT-YSE6

Cinta correctora de diseño ergonómico. Punta de apoyo flexible con mecanismo retráctil para su protección. Aplicación lateral. Incluye tornillo para tensar o rebobinar la cinta.

| Código | Dimensiones   | €    |
|--------|---------------|------|
| 036011 | 6 mm. x 12 m. | 3,87 |



### E. Cinta para etiquetar, ocultar y corregir

Portarrollo desechable de plástico con cinta adhesiva de ocultar Post-it®. Oculta errores de texto. Invisible al fotocopiar documentos. Corrige una palabra o una línea de un documento. Se retira sin dañar el documento original.

| Código | Dimensiones       | Líneas | €    |
|--------|-------------------|--------|------|
| 030103 | 4,2 mm. x 17,7 m. | 1      | 4,14 |
| 030102 | 8,4 mm. x 17,7 m. | 2      | 6,13 |
| 030104 | 25,4 mm. x 17,7m. | 6      | 8,15 |



# Catálogo Escolar

CONSULTA NUESTRA  
AMPLIA SELECCIÓN DE  
ARTÍCULOS EDUCATIVOS:

CASA GIGANTE  
PARA DECORAR



PLASTILINA  
PASTEL



GOMETS  
EDUCATIVOS



PASTA PARA  
MODELAR FIMO®



KITS CREATIVOS  
DO IT YOURSELF



PASTA DE  
PAPEL MACHÉ



PINTURAS  
ESCOLARES



MATERIAL  
PARA BELLAS  
ARTES



MATERIAL PARA MANUALIDADES, PINTURA Y ARTE, PASTA PARA MODELAR,  
ESCRITURA ESCOLAR, ARTÍCULOS PARA FIESTAS, JUGUETES Y RECURSOS EDUCATIVOS...

¡Y MUCHO MÁS!

# ★ ADHESIVOS ★



**BARRA ADHESIVA ECOLÓGICA  
TESA STICK**  
Página 363

- 362 Barras adhesivas
- 363 Cola líquida
- 363 Lápices de cola con aplicador
- 364 Botes de cola líquida
- 364 Silicona
- 364 Silicona líquida
- 365 Pistolas y barras de silicona
- 365 Adhesivo en spray
- 366 Pegamento universal
- 366 Pegamento instantáneo
- 368 Cola de contacto
- 368 Pegamento en roller
- 369 Cinta adhesiva
- 369 Transparente
- 370 Invisible
- 371 De colores
- 371 Doble cara
- 373 Magnética
- 373 Profesional
- 374 Para embalaje
- 376 Portarrollos de cinta adhesiva
- 379 Masillas
- 380 Velcro
- 381 Elementos de fijación
- 382 Limpiador de adhesivo

## BARRAS ADHESIVAS



a-series.   

### A. Barra A-Series

Barra de adhesivo sólido de fácil aplicación. No es tóxico ni contiene disolventes. Apto para uso infantil y profesional.

| Código | Cont. | Envase | €    |
|--------|-------|--------|------|
| 016100 | 10 g. | 12 u.  | 0,59 |
| 016101 | 20 g. | 9 u.   | 0,89 |
| 016102 | 40 g. | 8 u.   | 1,05 |



INSTANT  

### B. Barra Instant

Pegamento ideal para uso escolar. Pega bien y rápido. Apto para uso infantil y doméstico. Sin disolventes. Lavable.

| Código  | Cont. | Envase | €    |
|---------|-------|--------|------|
| F339370 | 10 g. | 24     | 0,82 |
| F339371 | 20 g. | 24     | 1,10 |
| F339372 | 40 g. | 12     | 1,92 |



tesa  

### C. Barra Tesa® Basic

Gran variedad de aplicaciones en casa y en la oficina. Ideal para papel y cartón. Aplicación fácil, limpia y sencilla. Se puede lavar fácilmente a mano.

| Código  | Cont. | Envase | €    |
|---------|-------|--------|------|
| F424719 | 8 g.  | 24     | 0,66 |
| F424722 | 21 g. | 24     | 1,13 |
| F424725 | 36 g. | 12     | 1,60 |



Imedio  

### D. Barra Imedio

Pegamento sólido en barra de fácil aplicación. Limpio, transparente, sin olor y lavable.

| Código  | Cont. | Envase | €    |
|---------|-------|--------|------|
| F352829 | 8 g.  | 24     | 1,09 |
| F352830 | 21 g. | 24     | 1,20 |
| F352831 | 40 g. | 12     | 2,26 |



UHU  

### E. Barra UHU

Adhesivo en barra resistente y duradero. Con un 98% de componentes naturales. No contiene disolventes.

| Código  | Cont.  | Envase | €    |
|---------|--------|--------|------|
| F265704 | 8,2 g. | 24     | 1,54 |
| F265705 | 21 g.  | 12     | 1,56 |
| F265706 | 40 g.  | 12     | 2,32 |



Scotch   

### F. Barra Scotch®

Adhesivo blanco en base agua. Si se aplica suavemente no se aglutina el producto. Tapa ajustable, proporciona un cierre hermético. Sin disolventes. Lavable.

| Código  | Cont. | Envase | €    |
|---------|-------|--------|------|
| F253305 | 8 g.  | 30     | 0,73 |
| F253303 | 21 g. | 20     | 1,49 |
| F424741 | 40 g. | 12     | 2,26 |



### A. Barra Pritt

Pega de forma rápida, fácil y limpia. Barra formada en un 90% por materiales renovables. Sin disolventes.

| Código | Cont. | €    |
|--------|-------|------|
| 104001 | 11 g. | 1,39 |
| 104002 | 22 g. | 2,29 |
| 104003 | 43 g. | 3,26 |



### B. Barra Tesa® Eco

Pegamento en barra Ecológico para manualidades o papel de oficina. Diseñado para una aplicación limpia y fácil. Sin disolventes e inodoro. Ofrece buena adherencia a la mayoría de los materiales típicos como el papel, el cartón, fotos, etc. Puede lavarse fácilmente a mano. Fabricado 100% en plástico reciclado.

| Código  | Cont. | €    |
|---------|-------|------|
| F424732 | 20 g. | 1,30 |
| F424739 | 40 g. | 2,15 |

## COLA LÍQUIDA

### LÁPICES DE COLA CON APLICADOR



### E. Lápiz de cola Apli

Cola adhesiva extrafuerte con base de agua. Ideal para la escuela o la oficina. Especial para papel y cartón. Contiene 70 ml.

| Código  | Contenido | €    |
|---------|-----------|------|
| F364017 | 70 ml.    | 0,93 |



### C. Barra Fixo Color

Barra de pegamento mágico ideal para uso escolar. Pega firme y rápidamente todo tipo de papeles, cartones, etc. Es de color morado cuando se aplica y transparente cuando se seca, permitiendo visualizar la aplicación.

| Código  | Cont. | €    |
|---------|-------|------|
| F355744 | 40 g. | 1,38 |



### D. Barra Apli Color

Barra adhesiva de color lila que desaparece al secar. El color sirve como guía para no sobrepasar los límites de la superficie a pegar y controlar la cantidad de producto aplicado. Secado instantáneo. No deja grumos.

| Código  | Cont. | €    |
|---------|-------|------|
| F261704 | 21 g. | 1,19 |



### F. Lápiz de cola UHU

Lápiz de pegamento líquido para papel y tarjetas. Con un aplicador textil práctico y económico. Se seca rápido y no arruga el papel. Sin disolventes y lavable en frío. Lápiz de 50 ml.

| Código  | Contenido | €    |
|---------|-----------|------|
| F280210 | 50 ml.    | 1,93 |



### A. Lápiz de cola Tesa®

Cola líquida multiusos para papel, cartón, corcho, madera, textiles, fotos, fieltro y cuero. Aplicar una capa fina, presionar y dejar secar. Ideal para uniones en pequeñas superficies.

| Código  | Contenido          | €    |
|---------|--------------------|------|
| F416583 | Blistar 2 u. 20 g. | 2,60 |



### B. Lápiz de cola Plico

Lápiz aplicador de cola transparente con base de agua. Dispone de dos puntas dosificadoras, una de trazo gruesa y otra de trazo fino. Cola adecuada para pegar papel y cartón.

| Código  | Contenido | €    |
|---------|-----------|------|
| F416595 | 30 ml.    | 1,73 |

## BOTES DE COLA LÍQUIDA



### C. Cola blanca Apli

Cola de secado rápido. No contiene disolventes. Lavable con agua templada.

| Código  | Contenido | Envase | €    |
|---------|-----------|--------|------|
| F254160 | 40 g.     | 12     | 0,48 |
| F240008 | 100 g.    | 12     | 0,94 |
| F261547 | 250 g.    | 1      | 1,84 |
| F240007 | 1 kg.     | 1      | 4,95 |



### D. Cola blanca Pritt

Pega de forma rápida y fácil. Aplicación directa, no necesita pincel. La boquilla no se seca. No contiene disolventes.

| Código  | Contenido | Envase | €     |
|---------|-----------|--------|-------|
| F257788 | 50 g.     | 6 u.   | 1,63  |
| F245946 | 100 g.    | 6 u.   | 1,97  |
| F339373 | 1 kg.     | 12 u.  | 11,39 |



## SILICONA

### SILICONA LÍQUIDA



### E. Silicona líquida Fijo

Silicona líquida para manualidades: goma eva, papel, cartulina... Libre de componentes volátiles, ftalatos y PAH. Bote de 100 ml.

| Código  | Contenido | €    |
|---------|-----------|------|
| F347125 | 100 ml.   | 1,78 |



### F. Silicona líquida Plico

Adhesivo universal transparente multiusos, para el pegado de goma eva, textiles, corcho, plásticos, maderas... Tapón anti goteo.

| Código  | Contenido | €     |
|---------|-----------|-------|
| F353462 | 100 ml.   | 3,44  |
| F416596 | 500 ml.   | 10,78 |
| F353463 | 1 l.      | 15,44 |



## PISTOLAS TERMOADHESIVAS Y BARRAS DE SILICONA



**APLI**

### A. Pistola de silicona Aplí

Pistola termoadhesiva perfecta para pequeñas reparaciones, trabajos manuales, bricolaje, etc. Incluye 2 barras.

| Código                        | Tipo    | Contenido | €    |
|-------------------------------|---------|-----------|------|
| F260714                       | -       | 1 u.      | 6,97 |
| <b>Barritas termofusibles</b> |         |           |      |
| F260715                       | Transp. | 10 u.     | 1,39 |
| F263784                       | Surtido | 12 u.     | 1,60 |
| F347292                       | Glitter | 12 u.     | 1,88 |



**plico**

### B. Pistola de silicona Mini

Pistola encoladora de 25 W ideal para manualidades y pequeñas reparaciones en el hogar.

| Código                        | Tipo        | Contenido | €    |
|-------------------------------|-------------|-----------|------|
| F280207                       | -           | 1 u.      | 8,70 |
| <b>Barritas termofusibles</b> |             |           |      |
| F280208                       | Transp.     | 22 u.     | 4,93 |
| F416597                       | Transp. XL* | 25 u.     | 6,56 |
| F339363                       | Fluo        | 22 u.     | 4,07 |
| F339362                       | Glitter     | 22 u.     | 5,53 |



**plico**

### C. Pistola de silicona MAX

Pistola encoladora de 60 W para todo tipo de manualidades y para trabajos de bricolaje. Pega al instante. Apta para multitud de materiales.

| Código                        | Largo    | Contenido | €     |
|-------------------------------|----------|-----------|-------|
| F339364                       | -        | 1 u.      | 11,09 |
| <b>Barritas termofusibles</b> |          |           |       |
| F339366                       | 9,5 cm.  | 12 u.     | 4,40  |
| F339367                       | 19,5 cm. | 25 u.     | 8,85  |

## ADHESIVO EN SPRAY



**APLI** 

### D. Adhesivo en spray Aplí

Adhesivo en spray reposicionable. Rápido, fuerte, limpio y práctico. Resiste a la humedad. Apropiado para uso en la industria de serigrafía, tejidos, estudios de diseño y agencias de publicidad. Bote de 400 ml.

| Código  | Contenido | €     |
|---------|-----------|-------|
| F257342 | 400 ml.   | 20,13 |



**3M**

### E. Adhesivo en spray 3M

La presentación de trabajos nunca ha sido tan fácil. Adhesivo en spray ideal para maquetas, composiciones tipográficas, material gráfico, diseños de montaje, tabloneros de anuncios, etc. Pega instantáneamente materiales ligeros.



| Código  | Tipo          | Uso   | Contenido | €     |
|---------|---------------|---|-----------|-------|
| F257548 | Spray Mount   | Trabajos de maquetación y composición. Permite múltiples reposiciones     | 200 ml.   | 12,00 |
| 030301  | Spray Mount   | Trabajos de maquetación y composición. Permite múltiples reposiciones     | 400 ml.   | 19,89 |
| 030302  | Photo Mount   | Fijación permanente ideal para fotos, ilustraciones... Ópticamente neutro | 400 ml.   | 19,04 |
| 030303  | Remount       | Adhesivo reposicionable indefinidamente sin perder fuerza de adhesión     | 400 ml.   | 25,60 |
| 030304  | Display Mount | Fijación ultra rápida ideal para decoración. Altura del spray regulable   | 400 ml.   | 19,04 |

## PEGAMENTO UNIVERSAL



**APLI** 10

### A. Pegamento universal Apli

Pegamento universal para manualidades. Secado rápido, transparente, fuerte, duradero, limpio y resistente a la humedad. Tubo de 40 ml.

| Código  | Contenido | €    |
|---------|-----------|------|
| F260712 | 40 ml.    | 2,11 |



### B. Pegamento universal Imedio

Secado rápido, transparente, duradero, limpio y resistente a la humedad. Ideal para su utilización en bricolaje, manualidades... Sin disolventes. Tubo de 35 ml.

| Código  | Contenido | €    |
|---------|-----------|------|
| F246027 | 35 ml.    | 2,26 |



**UHU** 10

### C. Pegamento universal UHU

Pegamento líquido transparente multiusos sin disolventes. Pegado limpio y sin goteo. Secado rápido. Apto para uso doméstico, bricolaje, etc. Tubo de 35 ml.

| Código  | Contenido | €    |
|---------|-----------|------|
| F280209 | 35 ml.    | 2,89 |



**UHU** 12

### D. Pegamento universal UHU Eco

Pegamento universal con aplicador giratorio para pegar en forma de puntos, líneas y superficies. Frasco de plástico blando y manejable, fabricado con un 88% de materias primas de origen vegetal. Fórmula dermatológicamente testada.

| Código  | Contenido | €    |
|---------|-----------|------|
| F353570 | 35 ml.    | 3,97 |



**Pattex** 12

### E. Pegamento universal Pattex

Pegamento fuerte y versátil con 100% ingredientes activos y 0% disolventes, capaz de pegar en cualquier condición, tanto dentro como fuera de casa. Bote de 50 g.

| Código  | Contenido | €    |
|---------|-----------|------|
| F257800 | 50 g.     | 6,65 |

## PEGAMENTO INSTANTÁNEO



**APLI** 12

### F. Pegamento instantáneo Apli

Cola adhesiva instantánea de 10 g. con pincel aplicador incorporado en el tapón. Adhesivo de cianacrilato de secado rápido y con gran poder de adhesión. El pincel aplicador permite mayor precisión y control de la cantidad a aplicar. Pega en pocos segundos todo tipo de materiales: metal, cerámica, plástico, porcelana, goma, cuero, mármol, madera, cartón, goma EVA, etc.

| Código  | Contenido | €    |
|---------|-----------|------|
| F422791 | 10 g.     | 3,69 |

PEGAMENTO INSTANTÁNEO



¡Un producto específico para cada necesidad!



LOCTITE 1 12 24

### A. Pegamento instantáneo Super Glue-3

Línea de pegamentos instantáneos con múltiples usos y presentaciones para que elijas el que necesitas. Pegamentos resistentes a altas temperaturas, agua y golpes. Para las aplicaciones que estarán en contacto con el agua o la humedad, dejar secar una hora antes de su uso. Uniones transparentes, limpias y duraderas. Resiste temperaturas de -50°C a 120°C.

Gel limpiador  
de adhesivo  
en página 382



| Código  | Tipo             | Contenido   | Características                                    | Aplicador            | Consistencia | Envase | €     |
|---------|------------------|-------------|--|----------------------|--------------|--------|-------|
| 011001  | A Original       | 3 g.        | Para todo tipo de aplicaciones                     | Boquilla antigoteo   | Líquida      | 24     | 3,46  |
| 011002  | B Precisión      | 5 g.        | Para zonas de difícil acceso gracias a su boquilla | Boquilla extra larga | Líquida      | 12     | 6,01  |
| F258311 | C Mini trio      | 1 g. (3 u.) | Envases monodosis                                  | Boquilla antigoteo   | Líquida      | 12     | 4,15  |
| 011004  | D Pincel         | 5 g.        | Aplicación limpia y segura                         | Pincel               | Líquida      | 12     | 6,50  |
| F245962 | E Gel            | 3 g.        | Aplicaciones verticales en materiales porosos      | Boquilla antigoteo   | Gel          | 12     | 5,58  |
| F258312 | F Power Flex Gel | 3 g.        | Ideal para uniones flexibles                       | Boquilla antigoteo   | Gel          | 12     | 5,63  |
| F240016 | G XXL            | 20 g.       | Botella grande para uso intensivo                  | Boquilla antigoteo   | Líquida      | 1      | 10,21 |
| F342863 | H Perfect Pen    | 3 g.        | Sistema de aplicación regulable por presión        | Lápiz antigoteo      | Líquida      | 12     | 6,60  |



## COLA DE CONTACTO



**APLI** 10

### A. Cola de contacto Apli

Pegamento de contacto para uniones resistentes, flexibles y duraderas. Indicada para trabajos de bricolaje y reparación. De fácil aplicación. Encolado flexible. Pega madera, moqueta, caucho, tejidos y lozas. Tubo de 40 ml.

| Código  | Contenido | €    |
|---------|-----------|------|
| F260713 | 40 ml.    | 2,00 |



**tesa** 24

### B. Cola de contacto Supergen

Secado rápido. Especialmente indicado para madera, papel, plásticos duros, metal, caucho, tejido, cristal, cerámica, cemento y piedra.

| Código  | Tipo     | Contenido | €    |
|---------|----------|-----------|------|
| F249286 | Clásico  | 20 ml.    | 1,68 |
| F249287 | Incoloro | 20 ml.    | 1,80 |
| F260284 | Clásico  | 40 ml.    | 2,29 |
| F424752 | Incoloro | 40 ml.    | 2,51 |



## PEGAMENTO EN ROLLER



**tesa**

### C. Pegamento en roller Tesa®

Limpio, rápido y preciso. Pega papel, cartón, fotografías, etc. No deja residuos. Fabricado con hasta un 80% de plástico reciclado. Medida: 8,4 mm. x 8,5 m.

| Código  | Tipo       | Medida           | €    |
|---------|------------|------------------|------|
| F251138 | Removible  | 8,4 mm. x 8,5 m. | 4,04 |
| F247015 | Permanente | 8,4 mm. x 8,5 m. | 2,89 |



**Pritt** 8

### D. Pegamento en roller Pritt

Resultado perfecto en una sola aplicación. Permite pegar papel, cartulina y fotos sobre cartón, material sintético y cristal.

| Código | Tipo       | Medida          | €    |
|--------|------------|-----------------|------|
| 104020 | Permanente | 8,4 mm. x 10 m. | 5,46 |
| 104021 | Removible  | 8,4 mm. x 10 m. | 5,53 |



**tesa** 8

### E. Pegamento en sello Tesa®

Sello adhesivo que fija objetos ligeros de forma rápida, como fotos, notas, vales y todo tipo de papel. Pegamento ecológico y carcasa fabricada en plástico 100 % reciclado. Sin disolventes. Adherencia fiable y permanente. Contiene hasta 1.100 sellos.

| Código  | Contenido          | €    |
|---------|--------------------|------|
| F347286 | Hasta 1.100 sellos | 6,00 |

## CINTA ADHESIVA

### CINTA ADHESIVA TRANSPARENTE



#### A. Cinta adhesiva

Cinta adhesiva de polipropileno de 28 micras. Fácil corte.

| Código  | Medida         | Contenido      | €    |
|---------|----------------|----------------|------|
| F248011 | 12 mm. x 33 m. | Acordeón 12 u. | 3,21 |
| 010020  | 19 mm. x 33 m. | Acordeón 8 u.  | 3,29 |
| F248399 | 19 mm. x 66 m. | Acordeón 8 u.  | 5,77 |
| F265601 | 12 mm. x 66 m. | Acordeón 12 u. | 5,88 |



Portarrollos de cinta en página 376

Scotch 

#### D. Cinta adhesiva Scotch® 508

Cinta adhesiva transparente para uso general.

| Código | Medida         | Contenido | €    |
|--------|----------------|-----------|------|
| 160102 | 19 mm. x 33 m. | Pack 8 u. | 4,49 |
| 160104 | 19 mm. x 66 m. | Pack 8 u. | 7,72 |



tesa  

#### B. Cinta adhesiva Tesa® film Basic

Cinta autoadhesiva transparente fabricada de una hoja de polipropileno combinada con un adhesivo sin disolvente. Útil para pegar papel, reparar un documento roto o sellar perfectamente un regalo. Apta para el dispensador tesafilem®.

| Código  | Medida         | Envase | €    |
|---------|----------------|--------|------|
| F424855 | 19 mm. x 33 m. | 24     | 0,47 |
| F424858 | 19 mm. x 66 m. | 8      | 0,90 |



tesa    

#### E. Cinta adhesiva Tesa® Film Standard

Cinta adhesiva transparente de fácil corte. Buena adhesión y alta resistencia al paso del tiempo. Película de polipropileno y adhesivo sin disolventes.

| Código  | Medida         | Contenido               | €             |
|---------|----------------|-------------------------|---------------|
| F249225 | 15 mm. x 33 m. | Acordeón 10 u.          | 5,31          |
| F249224 | 19 mm. x 33 m. | Acordeón 8 u.           | 5,59          |
|         |                | <b>Bolsa individual</b> | <b>Envase</b> |
| F249260 | 15 mm. x 33 m. | 30                      | 0,63          |
| F249261 | 15 mm. x 66 m. | 10                      | 1,28          |
| F249259 | 19 mm. x 33 m. | 24                      | 0,83          |
| F249262 | 19 mm. x 66 m. | 8                       | 1,66          |



APLI    

#### C. Cinta adhesiva Apli

Cinta adhesiva resistente y fácil de cortar. No es necesario el uso de tijeras.

| Código  | Medida         | Envase | €    |
|---------|----------------|--------|------|
| F254890 | 12 mm. x 33 m. | 55     | 0,37 |
| F255283 | 12 mm. x 66 m. | 12     | 0,64 |
| F254017 | 19 mm. x 33 m. | 35     | 0,45 |
| F242380 | 19 mm. x 66 m. | 8      | 0,85 |



Scotch  

#### F. Cinta adhesiva Scotch® 550

Alta transparencia. Altamente resistente. Se corta fácilmente. No amarillea con el tiempo.

| Código  | Medida         | Contenido               | €             |
|---------|----------------|-------------------------|---------------|
| F240945 | 12 mm. x 33 m. | Acordeón 12 u.          | 9,97          |
| F240947 | 19 mm. x 33 m. | Acordeón 8 u.           | 10,44         |
|         |                | <b>Bolsa individual</b> | <b>Envase</b> |
| F240960 | 12 mm. x 33 m. | 12                      | 1,03          |
| F240962 | 19 mm. x 33 m. | 8                       | 1,67          |

**tesa**



### A. Cinta adhesiva Tesa® Film Transparent

Cinta muy resistente. Alta transparencia. Para uso universal. Resistente al paso del tiempo. Adhesivo libre de disolventes. Caja de cartón reciclado.

| Código  | Medida         | Contenido     | €     |
|---------|----------------|---------------|-------|
| F249222 | 19 mm. x 33 m. | Acordeón 8 u. | 14,58 |
| F249223 | 19 mm. x 66 m. | Acordeón 8 u. | 23,77 |
| F249255 | 19 mm. x 33 m. | 1 u.          | 1,93  |



**tesa** 100

### C. Cinta adhesiva mini Tesa®

Mini portarrollo de cinta adhesiva transparente. Uso general con buenas propiedades adhesivas. Rollo de 15 mm. x 33 m.

| Código  | Medida         | €    |
|---------|----------------|------|
| F424844 | 15 mm. x 33 m. | 0,65 |



**APLI**

### B. Cinta adhesiva Crystal Apli

Cinta adhesiva con alta transparencia. Se desenrolla fácilmente. Permanente y segura. Rollo de 19 mm. x 33 m.

| Código  | Medida         | €    |
|---------|----------------|------|
| F248390 | 19 mm. x 33 m. | 0,91 |



**Scotch** 12 24

### D. Cinta adhesiva Crystal Scotch®

Se puede cortar con la mano. No amarillea. Acabado perfecto.

| Código  | Medida         | Envase | €    |
|---------|----------------|--------|------|
| 030206  | 19 mm. x 33 m. | 24     | 2,82 |
| F240952 | 19 mm. x 66 m. | 12     | 4,53 |

## CINTA ADHESIVA INVISIBLE



**a-series** 12

### E. Cinta adhesiva invisible A-Series

Permite la escritura. Invisible en la fotocopia. Se desenrolla sin ruido. Medida de la cinta: 19 mm. x 33 m.

| Código | Medida         | €    |
|--------|----------------|------|
| 035080 | 19 mm. x 33 m. | 1,05 |



**tesa** 10

### F. Cinta adhesiva invisible Tesa® Film

Cinta autoadhesiva invisible diseñada para reparar discretamente un documento roto o para unir dos trozos de papel. Sin PVC ni disolventes. No se ve en las fotocopias y permanece invisible en la mayor parte de los papeles de color claro. Desenrollado silencioso.

| Código  | Medida         | €    |
|---------|----------------|------|
| F249257 | 19 mm. x 33 m. | 1,98 |



Scotch

### A. Cinta adhesiva invisible Magic™

Ideal para reparar documentos. Se desenrolla y corta fácilmente. Permite escritura. No se ve al fotocopiar. No amarillea.

| Código  | Medida         | Envase | Cont. | €     |
|---------|----------------|--------|-------|-------|
| 030201  | 12 mm. x 33 m. | 24     | 1 u.  | 2,89  |
| F240965 | 19 mm. x 33 m. | 24     | 1 u.  | 3,22  |
| F240103 | 19 mm. x 66 m. | 12     | 1 u.  | 7,36  |
| 030202  | 19 mm. x 33 m. | 1      | 8 u.  | 21,93 |
| F263677 | 19 mm. x 33 m. | 1      | 14 u. | 38,16 |



Scotch

### B. Cinta adhesiva removible

Cinta reposicionable. Se desenrolla y corta fácilmente sin ruido. Totalmente invisible una vez adherida. Permite la escritura y no se ve al fotocopiar. No amarillea.

| Código | Medida         | €    |
|--------|----------------|------|
| 030203 | 19 mm. x 33 m. | 4,29 |

## CINTA ADHESIVA DE COLORES



APLI

### C. Cinta adhesiva de colores

Cinta adhesiva de colores presentada en bolsa. Medida: 19 mm. x 33 m.

| Código  | Color    | €    |
|---------|----------|------|
| F254550 | Rojo     | 0,91 |
| F259432 | Azul     | 0,91 |
| F259376 | Amarillo | 0,91 |
| F254965 | Verde    | 0,91 |
| F254549 | Negro    | 0,91 |
| F259433 | Blanco   | 0,91 |

## CINTA ADHESIVA DE DOBLE CARA



grafoplás

### D. Cinta de doble cara Fixo

Cinta adhesiva de doble cara. Ideal para pegar fotos, carteles, pósters, etc. Sin ácido y sin lignina.

| Código  | Medida        | €    |
|---------|---------------|------|
| F265602 | 15 mm. x 5 m. | 1,58 |
| F250071 | 30 mm. x 5 m. | 2,17 |



plico

### E. Cinta de doble cara Plico

Cinta doble cara imprescindible para manualidades con textiles, goma EVA, cartón, papel, pegado de fotos. Fácil aplicación, crea uniones invisibles gracias a su fino espesor y acabado transparente. Puede cortarse a mano. Adecuada para uso escolar. No contiene ácido, no amarillea, ni daña fotografías ni otros materiales.

| Código  | Medida         | Envase | €    | Código  | Medida         | Envase | €    |
|---------|----------------|--------|------|---------|----------------|--------|------|
| F353464 | 5 mm. x 20 m.  | 20     | 1,78 | F285980 | 30 mm. x 20 m. | 10     | 4,48 |
| F285036 | 9 mm. x 20 m.  | 20     | 2,37 | F339368 | 24 mm. x 50 m. | 6      | 6,85 |
| F285037 | 15 mm. x 20 m. | 20     | 3,07 | F353465 | 50 mm. x 20 m. | 10     | 5,78 |



Scotch 

### A. Cinta de doble cara Scotch®

Ideal para hacer montajes y pegar fotos. Tres versiones: modelo 665 sin film protector, modelo 666 con film protector y modelo 136 con portarrollos.

| Código   | Film protector | €     |
|--|----------------|-------|
| <b>Cinta de 12 mm. x 6 m. con portarrollos</b> |                |       |
| 030180   | No             | 3,02  |
| <b>Cinta de 19 mm. x 33 m. en caja</b>         |                |       |
| 030182   | No             | 17,35 |
| F240957  | Si             | 19,37 |



tesa 

### D. Cinta de doble cara para moqueta

Cinta removible de doble cara para alfombras. Combina una fuerte adhesión con el despegado fácil. Puede extraerse del suelo sin dejar huellas visibles de su poder adhesivo. Tejido de refuerzo para una fijación extra fuerte para cualquier suelo vinílico o enmoquetado. Fácil de cortar a mano.

| Código  | Medida         | €     |
|---------|----------------|-------|
| F424187 | 50 mm. x 5 m.  | 6,49  |
| F424188 | 50 mm. x 10 m. | 10,98 |



tesa 

### B. Cinta de doble cara universal

Cinta de gran versatilidad para una amplia gama de aplicaciones como la colocación de suelos, los artículos de artesanía y la decoración de interiores. Es capaz de unir todo tipo de materiales, siempre que tengan una superficie suficientemente firme, plana y lisa. Ofrece una fuerte adhesión y puede utilizarse para la fijación permanente de diferentes materiales.

| Código  | Medida         | €     |
|---------|----------------|-------|
| F352835 | 50 mm. x 25 m. | 13,48 |



tesa 

### E. Cinta de doble cara Powerbond®

Cinta de montaje para fijación de objetos en interiores. Ideal para objetos de pequeño tamaño como azulejos, tabloncillos de anuncios, ganchos, relojes y cuadros. Una sola tira de 10 cm. soporta hasta 5 kg. en superficies fuertes.

| Código  | Medida          | €     |
|---------|-----------------|-------|
| F249247 | 19 mm. x 1,5 m. | 9,25  |
| F249246 | 19 mm. x 5 m.   | 11,88 |



tesa  

### C. Cinta de doble cara extra fuerte

Cinta con adhesivo extrafuerte de doble cara ideal para manualidades.

| Código                             | Medida           | Env. | €    |
|------------------------------------|------------------|------|------|
| <b>Cinta adhesiva blanca</b>       |                  |      |      |
| F354307                            | 38 mm. x 2,75 m. | 6    | 4,16 |
| <b>Cinta adhesiva transparente</b> |                  |      |      |
| F355714                            | 15 mm. x 10 m.   | 12   | 2,64 |



Scotch 

### F. Cinta de doble cara Permanent

Scotch® cinta de soporte (doble cara) blanca para superficies lisas o rugosas. Cada tira de 15 cm. soporta 1 kg. de peso. Indicada para interiores. Ensamblaje de objetos.

| Código | Medida          | €    |
|--------|-----------------|------|
| 030115 | 19 mm. x 1,5 m. | 6,15 |



## Scotch

### A. Cinta de doble cara Extreme

Cinta de montaje extra fuerte doble cara de muy alta adherencia (VHB). Para aplicaciones permanentes y exigentes. Para la mayoría de las superficies. Pesos medios y altos. Apto para utilizar tanto en interior como exterior (-35°C a 93°C). Soporta 6 kg. / tira 30 cm. Medida 19 mm. x 1,5 m.

| Código  | Medida          | €    |
|---------|-----------------|------|
| F240958 | 19 mm. x 1,5 m. | 7,69 |

## CINTA ADHESIVA MAGNÉTICA



### B. Cinta adhesiva magnética

Dispensador de cinta magnética adhesiva de 0,3 mm. de espesor. Ideal para uso escolar, hogar e industria. Puede pegar en cualquier superficie, convirtiéndola en magnética.

| Código  | Longitud | €    |
|---------|----------|------|
| F416601 | 3 m.     | 4,09 |
| F416602 | 7 m.     | 5,73 |

## CINTA ADHESIVA PROFESIONAL



### C. Cinta adhesiva perfiladora

Cinta para proteger y recubrir. Ideal para la fijación de planos. Se adapta a distintos tipos de superficies y se despegar fácilmente sin dejar marcas.

| Código  | Medida         | €    |
|---------|----------------|------|
| F260062 | 25 mm. x 45 m. | 1,51 |
| F260705 | 48 mm. x 45 m. | 2,88 |



### E. Cinta americana multiusos Apli

Cinta adhesiva multiusos, súper resistente, muy adherente e impermeable.

| Código  | Medida        | €    |
|---------|---------------|------|
| F260704 | 50 mm. x 5 m. | 2,39 |



### D. Cinta de carroceros Tesa®

Cinta de carroceros recomendada especialmente para grandes trabajos de pintura. Cinta adhesiva protectora multifuncional. Buena adhesividad en la mayoría de las superficies y libre de disolventes. Se retira sin dejar residuos hasta 2 días después de su colocación.

| Código  | Medida         | Envase | €    |
|---------|----------------|--------|------|
| F424183 | 25 mm. x 55 m. | 12     | 2,87 |
| F424184 | 50 mm. x 55 m. | 6      | 4,91 |



### F. Cinta americana Tesa® Extra Power

Cinta americana con un poder de adhesión adicional. Puede romperse fácilmente con la mano y es perfecta para reparaciones rápidas, artesanía, pegado, atado y marcado entre otras. Resistente a la intemperie.

| Código  | Color | Medida         | €    |
|---------|-------|----------------|------|
| F424185 | Negro | 50 mm. x 10 m. | 7,27 |
| F249266 | Plata | 50 mm. x 10 m. | 7,27 |



### A. Cinta americana multiusos Pattex®

Cinta adhesiva multiusos apta para interiores y exteriores. Resistente a la presión del agua. Puede cortarse con las manos. Color gris.

| Código  | Medida         | €     |
|---------|----------------|-------|
| F424705 | 50 mm. x 5 m.  | 5,00  |
| F347287 | 50 mm. x 25 m. | 10,39 |



### B. Cinta de seguridad para escaleras

Cinta antideslizante. Extremadamente fuerte y duradera. Se corta con las manos. Resistente a los detergentes, al agua y a la temperatura (-10°/+50°). Se retira sin dejar huella.

| Código  | Color        | Medida         | €     |
|---------|--------------|----------------|-------|
| F259428 | Negro        | 25 mm. x 5 m.  | 12,83 |
| F259429 | Fluorescente | 25 mm. x 5 m.  | 12,83 |
| F259430 | Transparente | 25 mm. x 5 m.  | 12,83 |
| F259431 | Negro        | 25 mm. x 15 m. | 34,94 |

## CINTA ADHESIVA PARA EMBALAJE



### C. Cinta para embalaje de PP

Cinta de embalaje de polipropileno estándar de 28 micras y caucho sintético.

| Código  | Color        | Medida          | €    |
|---------|--------------|-----------------|------|
| F254098 | Transparente | 48 mm. x 66 m.  | 1,53 |
| F254099 | Marrón       | 48 mm. x 66 m.  | 1,53 |
| F254024 | Blanco       | 48 mm. x 66 m.  | 1,53 |
| F254535 | Marrón       | 48 mm. x 132 m. | 2,74 |
| 160138  | Transparente | 48 mm. x 132 m. | 2,74 |



### E. Cinta para embalaje Profesional

Cinta de embalaje de polipropileno con adhesivo, libre de disolventes. Desenrollado silencioso.

| Código  | Color        | Medida         | €    |
|---------|--------------|----------------|------|
| F249297 | Transparente | 50 mm. x 66 m. | 2,78 |
| F249296 | Blanco       | 50 mm. x 66 m. | 2,78 |
| F249295 | Marrón       | 50 mm. x 66 m. | 2,78 |



### D. Cinta para embalaje Basic

Cinta de embalaje fabricada en polipropileno. Adhesivo sin disolventes. Desenrollado ruidoso.

| Código  | Color        | Medida         | €    |
|---------|--------------|----------------|------|
| F424176 | Transparente | 50 mm. x 66 m. | 1,36 |
| F424174 | Marrón       | 50 mm. x 66 m. | 1,36 |

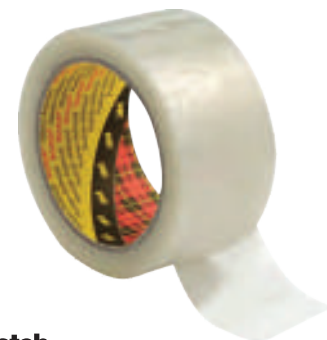

### Scotch

### F. Cinta para embalaje Scotch®

Cinta de embalaje que permite cerrar con seguridad una amplia gama de cajas y materiales de cartón, incluido el aglomerado corrugado. Reverso de polipropileno resistente a la humedad, la abrasión, los productos químicos y los arañazos.

| Código  | Color   | Medida          | Cont.     | €     |
|---------|---------|-----------------|-----------|-------|
| F347288 | Marrón  | 50 mm. x 66 m.  | Pack 6 u. | 8,48  |
| F347289 | Transp. | 50 mm. x 66 m.  | Pack 6 u. | 8,48  |
| F424195 | Marrón  | 50 mm. x 132 m. | Pack 6 u. | 17,33 |
| F424196 | Transp. | 50 mm. x 132 m. | Pack 6 u. | 17,33 |



### A. Cinta para embalaje de PVC

Cinta de embalaje de PVC de alta calidad. Adhesivo de caucho natural. Ideal para cajas de peso pesado.

| Código  | Color        | Medida         | €    |
|---------|--------------|----------------|------|
| F254932 | Transparente | 48 mm. x 66 m. | 2,80 |
| F254933 | Marrón       | 48 mm. x 66 m. | 2,80 |



### B. Cinta para embalaje lisa de PVC

Cinta de embalaje de PVC de alta calidad. Adhesivo de caucho natural. Ideal para cajas de peso pesado.

| Código  | Color        | Medida         | €    |
|---------|--------------|----------------|------|
| F253307 | Transparente | 50 mm. x 66 m. | 3,59 |
| F424179 | Blanco       | 50 mm. x 66 m. | 3,59 |
| 052024  | Marrón       | 50 mm. x 66 m. | 3,59 |



### C. Cinta para embalaje rugosa de PVC

Cinta embalaje de PVC rugoso de alta calidad. Adhesivo de caucho natural. Ideal para cajas de peso pesado. Excelente adhesión en cartón reciclado.

| Código  | Color        | Medida         | €    |
|---------|--------------|----------------|------|
| F249293 | Marrón       | 50 mm. x 66 m. | 4,57 |
| F249294 | Transparente | 50 mm. x 66 m. | 4,57 |
| F255513 | Marrón       | 50 mm x 132 m. | 7,78 |



### D. Cinta para embalaje "Muy frágil"

Cinta adhesiva de embalaje de polipropileno. Impreso "Muy frágil".

| Código  | Medida          | €    |
|---------|-----------------|------|
| F249290 | 50 mm. x 132 m. | 7,00 |



### E. Cinta para embalaje de filamentos

Cinta monofilamento con alta resistencia al rasgado en cualquier dirección. Fabricado con una estructura de filamentos de vidrio laminado con película poliéster. Ideal para cerrar paquetes a modo de fleje y paquetes pesados.

| Código  | Medida         | €    |
|---------|----------------|------|
| F249253 | 25 mm. x 50 m. | 7,59 |



### F. Cinta para embalaje de papel

Precinto de papel ecológico para cartones, cajas sobres u otros materiales adecuados para reciclaje. Perfecta para mailings, se rasga con la mano.

| Código  | Medida         | €    |
|---------|----------------|------|
| F249254 | 50 mm. x 50 m. | 7,28 |





### A. Portarrollos Fijo Junior

Portarrollos de bolsillo ligero y fácil de transportar, lo que lo convierte en perfecto para uso escolar. Incluye cinta adhesiva de 19 mm. x 33 m.

| Código  | €    |
|---------|------|
| F265603 | 3,32 |



### B. Portarrollos Clásico

Dispensador de cinta adhesiva de sobremesa. La base asegura un posicionamiento estable en el escritorio. Dimensiones: 14,3 x 5,3 x 8,3 cm.

| Código | €    |
|--------|------|
| 170105 | 3,44 |



### C. Portarrollos Universal

Portarrollos para rollos de 66 m. Base lastrada con acabado antideslizante. Cuchilla metálica. Color negro. Dimensiones: 7,3 x 21,2 x 10,1 cm.

| Código | €    |
|--------|------|
| 170106 | 4,26 |



### D. Portarrollos Tesa® Easy Cut Smart

Dispensador hecho para operar con una sola mano. Apto para rollos de cinta adhesiva de hasta 19 mm. de ancho y 33 m. de longitud. Fabricado en plástico reciclado 100%. Cuenta con una hoja de sierra para un corte preciso. Hay un único tope que se encarga del soporte sólido del escritorio y permite el fácil desplazamiento. La almohadilla del tope puede lavarse fácilmente con agua para recuperar su funcionalidad completa.

| Código  | €    |
|---------|------|
| F424759 | 5,21 |



### E. Portarrollos Scotch® C - 38

Portarrollos de sobremesa antideslizante para rollos de 19 mm. x 33 m. Fabricado con plástico reciclado 100%. Cinta no incluida. Dimensiones: 6,9 x 16,5 x 6,9 cm.

| Código                                       | €     |
|--|-------|
| F240971                                      | 4,79  |
| Pack portarrollos + 3 rollos de cinta gratis |       |
| F364822                                      | 14,92 |



### F. Portarrollos Scotch® C - 60

Facilidad para usarse con una sola mano. Cuchilla metálica para un mejor corte de la cinta adhesiva. Diseño curvado para aportar estilo y elegancia al lugar de trabajo. Cómodo eje articulado para la cinta adhesiva. Puede alojar cintas de hasta 19 mm. x 38 m. sobre un núcleo de 2,54 cm. de diámetro. El núcleo va incorporado al dispensador, lo que impide su pérdida. Incluye cinta adhesiva Scotch® Magic™.

| Código                                       | €     |
|--|-------|
| F251391                                      | 9,51  |
| Pack portarrollos + 4 rollos de cinta gratis |       |
| F424763                                      | 17,62 |



**Scotch**  458g

### A. Portarrollos Scotch® C - 18

Dispensador de cinta adhesiva fabricado en plástico ABS. Interior de arena. Cuchilla de acero inoxidable. Diseñado para cintas adhesivas de hasta 19 mm. de ancho y 38 m. de largo. Incluye un rollo de cinta adhesiva Scotch® MagicTM. Dimensiones: 6,35 x 16,2 x 7,3 cm.

| Código  | Color        | Dimensiones           | €    |
|---------|--------------|-----------------------|------|
| F356861 | Negro        | 6,35 x 16,2 x 7,3 cm. | 8,94 |
| F356862 | Lavanda      | 6,35 x 16,2 x 7,3 cm. | 8,94 |
| F356863 | Menta pastel | 6,35 x 16,2 x 7,3 cm. | 8,94 |



**Scotch**  400g

### B. Portarrollos Scotch® C-29

Su diseño compacto ahorra espacio. Ligero para dispensar con ambas manos. Base de caucho antideslizante que protege la mesa de trabajo. Forma Rabbit, altura 6,5 cm, longitud 12,5 cm, anchura 6 cm.

| Código  | €    |
|---------|------|
| F347386 | 8,68 |



**tesa**  154g

### C. Portarrollos Tesa® Easy Cut Compact

Portarrollos de sobremesa con base antideslizante Stop-Pad que garantiza una sujeción óptima en la mesa. Cinta invisible de 19 mm. x 33 m. incluida.

| Código                                       | €     |
|--|-------|
| F265689                                      | 10,47 |
| Pack portarrollos + 3 rollos de cinta gratis |       |
| F424760                                      | 12,99 |



**tesa**  810g

### D. Portarrollos Tesa® Easy Cut bicolor

Dispensador de cinta autoadhesiva ergonómico. Su estable base antideslizante permite un manejo sencillo, mientras que la cuchilla en sierra optimizada garantiza un corte limpio y preciso. Apto para rollos con mandril de hasta 1 pulgada y hasta 19 mm. de ancho y 33 m. de largo.

| Código  | €     |
|---------|-------|
| F424754 | 22,00 |



**Scotch**  470g

### E. Portarrollos Scotch® C - 10

Portarrollos de sobremesa con base antideslizante muy estable. Para rollos de 33 y 66 m. Anchura máxima 25 mm. Color negro. Se sirve vacío. Dimensiones: 21 x 10 x 8,5 cm.

| Código  | €     |
|---------|-------|
| F240969 | 17,15 |



**LEITZ** 760g

### A. Portarollos WOW Dual

Dispensador de cinta adhesiva en llamativos y elegantes colores metalizados con acabado de alto brillo. Dimensiones: 5,1 x 7,6 x 12,6.

| Código  | Color             | €     |
|---------|-------------------|-------|
| F423246 | Blanco - Negro    | 13,07 |
| F423245 | Blanco - Violeta  | 13,07 |
| F337760 | Blanco - Fucsia   | 13,07 |
| F337762 | Blanco - Azul     | 13,07 |
| F423244 | Blanco - Turquesa | 13,07 |
| F423243 | Blanco - Amarillo | 13,07 |
| F337763 | Blanco - Verde    | 13,07 |
| F337835 | Blanco - Gris     | 13,07 |



**LEITZ** 760g

### B. Portarollos WOW Dual Black

Dispensador de cinta adhesiva robusto y de excepcional calidad. Con un soporte fuerte para usar el portarollos con una sola mano. La combinación de color negro y antracita destila personalidad, minimalismo y exclusividad con una forma elegante. Dimensiones: 5,1 x 7,6 x 12,6.

| Código  | Color             | €     |
|---------|-------------------|-------|
| F364157 | Negro - Antracita | 13,07 |

ARTÍCULOS A JUEGO EN PÁG. 161



**Scotch** 162g

### C. Portarollos Scotch® Gato

Portarollos de divertido diseño en forma de gato. Para rollos de 19 mm. x 33 m. Incluye un rollo de 19 mm. x 33 m.

| Código  | €     |
|---------|-------|
| F261530 | 10,74 |



**Scotch** 200g

### D. Portarollos Scotch® Perro

Portarollos de divertido diseño en forma de perro. Para rollos de 19 mm. x 33 m. Incluye un rollo de 19 mm. x 33 m.

| Código  | €     |
|---------|-------|
| F261529 | 10,82 |



**Scotch** 230g

### E. Portarollos Scotch® Zapato

Portarollos de divertido diseño en forma de zapato. Para rollos de 19 mm. x 33 m. Incluye un rollo de 19 mm. x 33 m.

| Código  | Color | €     |
|---------|-------|-------|
| F261532 | Negro | 10,77 |

## MASILLAS



**APLI**

### A. Masilla Tack Apli

Masilla adhesiva moldeable para fijar todo tipo de objetos del hogar, escuela y oficina sin necesidad de hacer agujeros. Color azul cielo. Contiene 57 g.

| Código  | Contenido | €    |
|---------|-----------|------|
| F246022 | 57 g.     | 1,38 |



**APLI**

### B. Masilla White Tack Apli

Masilla adhesiva precortada para fijar todo tipo de objetos del hogar, escuela y oficina. No deja manchas. Color blanco. Contiene 75 g.

| Código | Contenido | €    |
|--------|-----------|------|
| 100060 | 75 g.     | 1,64 |



### C. Masilla Multi Tack Pritt

Masilla adhesiva versátil, fácilmente desmontable y reutilizable. Ideal para carteles, papel, tarjetas de felicitación u otros artículos ligeros inferiores a 250 gramos.

| Código  | Contenido | €    |
|---------|-----------|------|
| F354672 | 65 piezas | 1,45 |



**plico**

### D. Masilla Blu-Tack

Masilla adhesiva moldeable y reutilizable recomendada para la fijación de todo tipo de objetos. Útil para colocar pósters, fotos, adornos, letras, etc. Contiene 57 g.

| Código  | Contenido | €    |
|---------|-----------|------|
| F263684 | 57 g.     | 1,74 |



**plico**

### E. Masilla Ultra Tack Plico

Masilla adhesiva para pegar objetos de hasta 4 kg. en cualquier superficie. Presentado en piezas precortadas de 3 x 3,4 cm. Contiene 12 piezas.

| Código  | Contenido                | €    |
|---------|--------------------------|------|
| F417792 | 12 piezas de 30 x 34 mm. | 5,56 |



**LOCTITE**

### F. Masilla Loctite

Masilla flexible ideal para reparar, mejorar, proteger o reconstruir cualquier objeto. Flexible, moldeable, suave, fuerte, resistente al agua y resistente a las temperaturas.

| Código  | Color  | Contenido | €    |
|---------|--------|-----------|------|
| F347765 | Blanco | 3 x 5 g.  | 6,49 |
| F347766 | Negro  | 3 x 5 g.  | 6,49 |

# LOCTITE®

Nunca te falla



## NUEVA masilla flexible

disponible en:

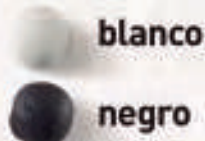

blanco

negro

Ideal para **reparar, mejorar, proteger o reconstruir** cualquier objeto

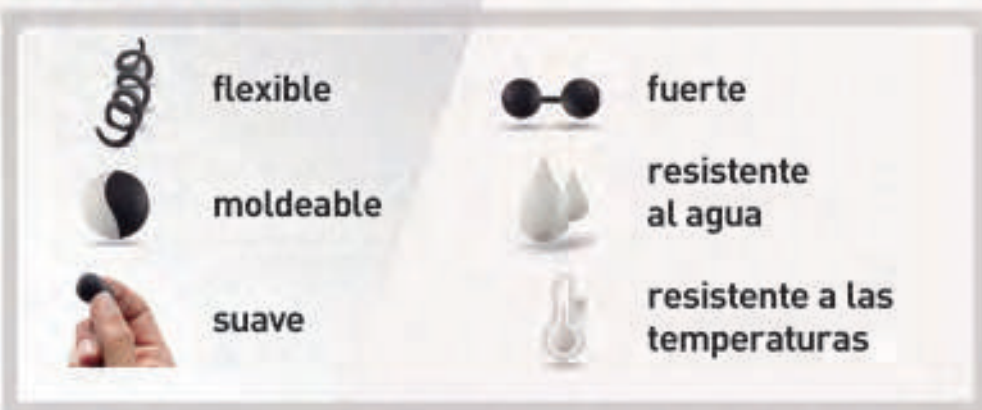

Increíblemente fácil de usar

**Cógelolo**

**Moldéalo**

**Aplicálo**



VELCRO



**APLI**

**A. Velcro Apli varios formatos**

Velcro can gran resistencia de cierre. Producto multiuso y muy fácil de usar. Disponible en diferentes formatos.

| Código                           | Color  | Medida        | €     |
|----------------------------------|--------|---------------|-------|
| <b>Puntos adhesivos redondos</b> |        |               |       |
| F243574                          | Blanco | 1,9 mm.       | 4,83  |
| F243573                          | Negro  | 1,9 mm.       | 4,83  |
| <b>Puntos adhesivos ovalados</b> |        |               |       |
| F364041                          | Blanco | 3,5 x 1,2 cm. | 7,59  |
| <b>Tira adhesiva en rollo</b>    |        |               |       |
| F243571                          | Blanco | 2 cm. x 1 m.  | 5,30  |
| F243570                          | Negro  | 2 cm. x 1 m.  | 5,30  |
| F342771                          | Blanco | 2 cm. x 25 m. | 40,87 |
| F354476                          | Negro  | 2 cm. x 25 m. | 40,87 |



**B. Velcro en rollo Plico**

Set compuesto por dos rollos (gancho y rizo) de cremallera textil autoadhesiva. Rollos de 2 cm. de ancho.

| Código  | Color  | Medida        | Envase | €     |
|---------|--------|---------------|--------|-------|
| F339016 | Blanco | 2 cm. x 10 m. | 5      | 19,67 |
| F285020 | Negro  | 2 cm. x 10 m. | 5      | 19,67 |
| F356749 | Blanco | 2 cm. x 25 m. | 6      | 37,47 |
| F356750 | Negro  | 2 cm. x 25 m. | 6      | 37,47 |

ADHESIVOS



### A. Velcro universal

La cinta de cierre ON&OFF proporciona una firme sujeción de objetos ligeros. Se puede recortar. Múltiples usos: textil, bricolaje y manualidades.

| Código  | Medida        | €    |
|---------|---------------|------|
| F249245 | 20 mm. x 1 m. | 6,39 |



### B. Tiras de cierre extra fuerte

Las tiras de cierre extra fuerte ON&OFF están ideadas para ordenar y organizar objetos pesados. Contiene 2 pares. Color negro.

| Código  | Medida        | €    |
|---------|---------------|------|
| F249299 | 50 mm. x 1 m. | 5,93 |

## ELEMENTOS DE FIJACIÓN



### C. Transparent Dots Apli

Puntos adhesivos transparentes para fijar o colgar objetos. Removible, reutilizable y limpio. Ideal para utilizar en casa, en el colegio o en la oficina. Contiene 64 puntos.

| Código  | Contenido | €    |
|---------|-----------|------|
| F245949 | 64 Dots   | 1,34 |



### D. Tesa® Tack

Almohadillas adhesivas de doble cara de colores en distintas formas: círculos, rectángulos de esquinas redondeadas y flores. Las almohadillas pueden fijarse con facilidad y ser retiradas casi sin dejar residuos. Son totalmente reutilizables. Están disponibles en dos colores muy llamativos. Contiene 9 unidades.

| Código  | Color  | Contenido | €    |
|---------|--------|-----------|------|
| F364305 | Fucsia | 9 u.      | 3,93 |
| F364306 | Azul   | 9 u.      | 3,93 |



COLORES  
ADHESIVO DOBLE CARA



### A. Powerstrips® Transparent

Tiras adhesivas de doble cara que soportan 200 g. Ideales para colgar objetos ligeros. Son removibles y no dejan huella. Contiene 16 tiras.

| Código  | Contenido | €    |
|---------|-----------|------|
| F364308 | 16 tiras  | 5,52 |



### B. Powerstrips® Large

Tiras adhesivas de doble cara que soportan 2 kg. Ideales para colgar objetos en la pared sin necesidad de clavos. Son removibles y no dejan huella. Contiene 8 tiras.

| Código  | Contenido | €    |
|---------|-----------|------|
| F364307 | 8 tiras   | 5,52 |



### C. Powerstrips® Poster

Tiras adhesivas de doble cara que soportan 200 g. Ideales para colgar pósters en la pared. Son removibles y no dejan huella. Contiene 20 tiras.

| Código  | Contenido | €    |
|---------|-----------|------|
| F364315 | 20 tiras  | 5,52 |

## LIMPIADOR DE ADHESIVO



### D. Spray limpia adhesivo A-Series

Spray para quitar adhesivo sin esfuerzos. No deja residuos. Válido para múltiples superficies, como carpetas, plástico... Contiene 200 ml.

| Código  | Contenido | €    |
|---------|-----------|------|
| F356719 | 200 ml.   | 6,67 |



### E. Spray limpia adhesivo Apli

Spray quita adhesivo que elimina las etiquetas colocadas sobre vidrio, carpetas y plástico de forma eficaz. Importante: aplicar el producto sobre la etiqueta y dejar actuar unos minutos antes de retirarla.

| Código  | Contenido | €     |
|---------|-----------|-------|
| F244303 | 200 ml.   | 11,61 |



### F. Gel limpia adhesivo Loctite

Elimina cualquier resto de adhesivo y superficies manchadas. Recomendado para superficies con manchas de tinta y rotuladores, pegamento derramado y restos de etiquetas adhesivas. Ideal para corregir objetos mal pegados y despegar dedos. Fórmula gel apta para aplicaciones verticales.

| Código  | Contenido | €    |
|---------|-----------|------|
| F424693 | 200 ml.   | 4,73 |

# Artículos

## de escritorio



GRAPADORA HARMONY B2 RE+NEW  
NOVUS  
Página 386

### 384 Grapadoras de oficina

384 De sobremesa

391 Eléctricas

393 De bolsillo

394 Tenazas

### 396 Grapadoras de gran capacidad

396 De gruesos

398 De brazo largo

398 Clavadoras

### 399 Accesorios y complementos para grapadoras

399 Grapas

401 Extraegrapas

### 402 Taladros de oficina

402 De 1 agujero

402 De 2 agujeros

405 De 4 agujeros

### 406 Taladros de gran capacidad

406 De 2 agujeros

407 De 4 agujeros

408 Tijeras

410 Cutters

413 Vades de corte

414 Clips y portaclips

415 Pinzas

416 Chinchetas y agujas

417 Gomas elásticas

### 418 Sellos y complementos

418 Sellos de oficina

420 Sellos personalizados

422 Tinta y almohadillas para sellos



# ¿Cómo escoger una grapadora?

A la hora de comprar una grapadora, hay tres factores determinantes que nos ayudarán a decantarnos por un modelo u otro: **la capacidad de grapado, la profundidad de entrada del papel y el tipo de grapado.**



## Capacidad de grapado

Es el número máximo de hojas que pueden graparse a la vez utilizando papel estándar de 80 g.



## Profundidad de entrada

Es la distancia a la que se puede grapar el documento desde el borde de la hoja.

## Tipo de grapado



**Grapado cerrado**  
Grapado estándar permanente.



**Grapado plano**  
Ahorro de espacio, ya que evita las esquinas abultadas.



**Grapado Flat Clinch**  
Ahorra hasta un 30% de espacio.



**Grapado abierto**  
Grapado temporal. Fácil de quitar sin quitagrapas.



**Grapado clavado**  
Útil para fijar en materiales como madera, corcho...

## GRAPADORAS DE OFICINA

### GRAPADORAS DE SOBREMESA



#### A. Grapadora de oficina de 12 hojas

Grapadora de oficina práctica y pequeña. Puede abrirse hasta 180 grados. Grapa hasta 12 hojas a la vez. Utiliza grapas del número 10.

| Código  | Color | €    |
|---------|-------|------|
| F356436 | Negro | 2,80 |
| F356437 | Azul  | 2,80 |
| F356438 | Rojo  | 2,80 |



#### B. Grapadora Novus E 15

Grapadora para un máximo de 15 hojas. Estructura metálica. Grapas número 10.

| Código  | Color | €    |
|---------|-------|------|
| F347833 | Negro | 3,07 |
| F347835 | Azul  | 3,07 |
| F347834 | Rojo  | 3,07 |



#### C. Grapadora de oficina metálica

Grapadora pesada y sólida con piezas metálicas y base de goma. Grapa hasta 25 hojas a la vez. Usa grapas 24/6 y 26/6.

| Código  | Color | €    |
|---------|-------|------|
| F347819 | Azul  | 2,83 |
| F347820 | Negro | 2,83 |



**a series**     

### A. Grapadora de 20 hojas A-Series

Grapadora sólida, con mecanismo de carga superior. Fabricada en metal. 3 tipos de grapado: cerrado, abierto y clavado. Para grapas 24/6. Base de plástico antideslizante.

| Código  | Color | €    |
|---------|-------|------|
| F356887 | Negro | 4,20 |
| F356888 | Gris  | 4,20 |



### B. Grapadora de oficina de 20 hojas

Grapadora con un diseño minimalista. Grapa hasta 20 hojas. Usa grapas 24/6 y 26/6. La profundidad de grapado es de 56 mm. Presentada en una caja rígida con acolchamiento plástico.

| Código  | Color | €    |
|---------|-------|------|
| F356439 | Negro | 5,18 |
| F347776 | Azul  | 5,18 |
| F347777 | Rojo  | 5,18 |



**Rexel**     

### C. Grapadora Rexel Meteor

Grapadora con cuerpo de metal y capacidad para grapar hasta 20 hojas. Diseño compacto que cabe en cualquier estuche o maletín. La sufridera giratoria permite un grapado abierto; cerrado y clavado. Utiliza grapas 26/6 y 24/6.

| Código  | Color | €    |
|---------|-------|------|
| F241169 | Negro | 4,38 |
| F241168 | Azul  | 4,38 |



### D. Grapadora de oficina de 25 hojas

Grapadora minimalista con una profundidad de grapado de 96 mm. Grapa hasta 25 hojas. Utiliza grapas 24/6 y 26/6.

| Código  | Color | €    |
|---------|-------|------|
| F347817 | Negro | 6,29 |
| F356440 | Azul  | 6,29 |
| F347818 | Gris  | 6,29 |



**Rapid**      

### E. Grapadora Rapid F16

Grapadora de sobremesa de media carga. Cuerpo en plástico ABS de alto brillo y caucho. Grapa hasta 30 hojas. Tipo de grapas: 24/6 y 26/6.

| Código  | Color | €    |
|---------|-------|------|
| F244617 | Negro | 7,37 |
| F244618 | Rojo  | 7,37 |
| F244616 | Azul  | 7,37 |



### F. Grapadora de 20 hojas Stand-Up

Grapadora de oficina. Grapa hasta 20 hojas. Utiliza grapas 24/6. La profundidad de grapado es de 50 mm.

| Código  | €    |
|---------|------|
| F356442 | 6,60 |



### A. Grapadora Flat-Clinch

Grapadora con tacto suave. Mecanismo especial que sujeta los extremos de las grapas de manera que ahorra espacio al archivar. Capacidad de grapado de hasta 25 hojas. La profundidad de grapado es de 55 mm. Se utilizan grapas 24/6.

| Código  | Color   | €    |
|---------|---------|------|
| F364774 | Verde   | 9,44 |
| F364775 | Naranja | 9,44 |
| F364776 | Azul    | 9,44 |



### C. Grapadora Harmony B2

Grapadora metálica con tapa de plástico. Cargador de apertura superior con eje simple. Capacidad de grapado de 25 hojas. Profundidad de entrada: 65 mm. Incluye 200 grapas 24/6 DIN Super.

| Código  | Color | €     |
|---------|-------|-------|
| F339324 | Azul  | 10,68 |
| F339323 | Gris  | 10,68 |
| F339322 | Negro | 10,68 |



### B. Grapadora Rapid Vertical Ultimate

Grapadora vertical de alto rendimiento con mecanismo de acero y palanca de goma ergonómica. Puede grapar hasta 20 hojas de 80 gramos. Mecanismo de recarga en la parte superior. Utiliza grapas 24/6 y 26/6 con una profundidad de inserción de 70 mm. Ideal para uso doméstico y de oficina.

| Código  | €     |
|---------|-------|
| F423502 | 10,24 |



### D. Grapadora Harmony B2 Re+New

Grapadora fabricada en plástico ABS reciclado. Cargador de apertura superior con eje simple. Sufridera rotativa para grapado cerrado (permanente), abierto (temporal) y clavado. Capacidad de grapado de 25 hojas. Profundidad de inserción máxima del papel de 65 mm. Incluye 200 grapas.

| Código  | €    |
|---------|------|
| F421503 | 9,82 |



PACK Grapadora + Taladro



### E. Grapadora Maped Advanced

Grapadora fabricada en metal. Triple función: grapado, punteado y clavado. Mecanismo anti-bloqueo de grapas. Capacidad de 100 grapas 24/6 a 140 26/6. Grapadora con depósito de grapas.

| Código  | Color       | €    |
|---------|-------------|------|
| F261591 | Gris oscuro | 7,23 |
| F261592 | Plateado    | 7,23 |
| F261593 | Azul        | 7,23 |
| F261594 | Blanco      | 7,23 |

| Pack grapadora A3545 + Taladro A6203 |       | €     |
|--------------------------------------|-------|-------|
| F261595                              | Negro | 14,43 |



### A. Grapadora Petrus 210

Grapadora fiable para uso cotidiano en la oficina. La tecnología de impacto directo patentada garantiza siempre un grapado perfecto. Tipo de grapas: 22/6, 24/6 y 26/6.

| Código  | Color | €     |
|---------|-------|-------|
| F244527 | Negro | 10,65 |
| F244526 | Azul  | 10,65 |
| F244528 | Rojo  | 10,65 |



### D. Grapadora Petrus 235

Grapadora fiable para uso cotidiano en la oficina. La tecnología de impacto directo patentada garantiza siempre un grapado perfecto. La sufridera giratoria permite un grapado abierto y cerrado. Tipo de grapas: 22/6, 24/6 y 26/6.

| Código  | Color | €     |
|---------|-------|-------|
| F244540 | Negro | 11,80 |
| F244541 | Rojo  | 11,80 |
| F244539 | Azul  | 11,80 |



### B. Grapadora Rapid FM12

Grapadora de sobremesa metálica, con empuñadura en caucho. Base engomada que evita el rayado de superficies y da estabilidad. Grapa hasta 25 hojas. Tipo de grapas: 24/6 y 26/6.

| Código  | Color | €     |
|---------|-------|-------|
| F244630 | Negro | 10,89 |
| F244611 | Rojo  | 10,89 |
| F244624 | Azul  | 10,89 |



### E. Grapadora Rexel Centor Vertical

Grapadora Centor con cuerpo de plástico y capacidad para grapar hasta 25 hojas. Profundidad de grapado de 73 mm. Se sostiene de forma vertical y horizontal para ahorrar espacio en el escritorio. Acabado de tacto suave, cómodo y seguro de usar. Utiliza grapas 26/6 y 24/6.

| Código | €     |
|--------|-------|
| 340020 | 11,13 |



### C. Grapadora Novus E 25

Estructura metálica recubierta de plástico. Cargador de apertura superior. Incluye una caja de 200 grapas 24/6 DIN Super. Tipo de grapas: 100 x 24/6 y 150 x 26/6.

| Código  | Color      | €     |
|---------|------------|-------|
| F339315 | Negro      | 11,12 |
| F339316 | Rojo       | 11,12 |
| F339317 | Azul       | 11,12 |
| F339318 | Verde      | 11,12 |
| F339319 | Violeta    | 11,12 |
| F339320 | Rosa       | 11,12 |
| F339321 | Azul cielo | 11,12 |



### F. Grapadora Novus E 30

Grapadora metálica para un máximo de 30 hojas. Utiliza grapas del número: 24/6 y 22/6.

| Código  | Color | €     |
|---------|-------|-------|
| F263726 | Negro | 14,27 |
| F347836 | Azul  | 14,27 |
| F347837 | Rojo  | 14,27 |



### A. Grapadora Petrus Golf 435

Grapadora fabricada con base y tapa plástica con partes de caucho para facilitar el grapado. Carga superior. Grapa hasta 30 hojas. Capacidad grapas: 100 x 22-24/6 o 140 x 26/6.

| Código  | Color | €     |
|---------|-------|-------|
| F240166 | Negro | 14,85 |
| F240167 | Rojo  | 14,85 |
| F240164 | Azul  | 14,85 |



### B. Grapadora Rapid Supreme S17

Interior metálico y base recubierta de goma para una precisión perfecta. Para grapar sobre la mesa o bien en la mano. Sistema de grapado plano y clavado SuperFlatClinch. Carga superior, capacidad 150 grapas 24/6 o 210 grapas 26/6.

| Código  | €     |
|---------|-------|
| F261362 | 16,63 |



### C. Grapadora Rexel Easy Touch

Grapadora fabricada en metal. Con capacidad de grapado de hasta 30 hojas. Uso de grapas 26/6. Profundidad de 45 mm. y grapado plano eficiente sin atascos. Base de goma. Tecnología que permite realizar un 50% menos de esfuerzo.

| Código  | €     |
|---------|-------|
| F241165 | 17,02 |



### D. Grapadora Rapid F30

Grapadora ergonómica con tecnología de grapado plano y resistente estructura de acero. La función de grapado plano reduce el grosor de los documentos grapados en un 30%. Ideal para uso doméstico y de oficina. Uso de grapas 24/6 y 26/6.

| Código  | Color | €     |
|---------|-------|-------|
| F257816 | Negro | 16,07 |
| F244621 | Azul  | 16,07 |



### E. Grapadora Petrus 635

Grapadora de sobremesa. Grapa hasta 30 hojas. Capacidad grapas: 100 x 22/6-24/6 o 140 x 26/6. Carga superior.

| Código                                | Color    | €     |
|---------------------------------------|----------|-------|
| <b>Serie Classic</b>                  |          |       |
| F244545                               | Azul     | 17,68 |
| <b>Serie WOW (colores brillantes)</b> |          |       |
| F250239                               | Blanco   | 19,55 |
| F244546                               | Negro    | 19,55 |
| F261352                               | Violeta  | 19,55 |
| F250240                               | Fucsia   | 19,55 |
| F250231                               | Azul     | 19,55 |
| F261351                               | Turquesa | 19,55 |
| F423198                               | Amarillo | 19,55 |
| F250233                               | Verde    | 19,55 |



### F. Grapadora Petrus 236

Resistente grapadora de metal para uso cotidiano. La tecnología de grapado plano ahorra un 30% de espacio de archivo. La tecnología de impacto directo patentada garantiza siempre un grapado perfecto. La abertura de 180° permite la función de clavadora. Tipo de grapas: 22/6, 24/6 y 26/6.

| Código  | Color | €     |
|---------|-------|-------|
| F244543 | Negro | 21,00 |
| F244542 | Azul  | 21,00 |
| F244544 | Rojo  | 21,00 |



### A. Grapadora Harmony B4

Grapadora metálica con tapa de plástico. Cargador de apertura superior con eje simple. Capacidad de grapado de 25 hojas. Profundidad de entrada: 65 mm. Incluye 200 grapas 24/6 DIN Super.

| Código  | Color   | €     |
|---------|---------|-------|
| F356681 | Lila    | 23,34 |
| F356682 | Azul    | 23,34 |
| F356683 | Naranja | 23,34 |
| F356684 | Rosa    | 23,34 |
| F356685 | Verde   | 23,34 |



### B. Grapadora Harmony B4 Re+New

Grapadora fabricada de material reciclado basado en plástico ABS. Cargador de apertura superior con eje simple. Sufridera rotativa para diferentes tipos de grapado. Incluye 200 grapas de tipo 24/6 DIN Super.

| Código  | Modelo                  | €     |
|---------|-------------------------|-------|
| F421504 | B4 Re+New               | 18,33 |
| F421505 | B4 Re+New (Flat Clinch) | 22,09 |



Taladros a juego en página 403

25 AÑOS GARANTÍA



### C. Grapadora Harmony B4FC

Con cuerpo metálico y carcasa en ABS (alta resistencia). Única con sistema de grapado plano hasta 50 hojas. Sistema de cargador con doble guía. Grapa hasta 50 hojas. Carga de grapas (frontal): 100 x 22-24/6, 22-24/8 o 150 x 26/6-26/8. Profundidad entrada de papel: 60 mm.

| Código  | Color | €     |
|---------|-------|-------|
| F259540 | Negro | 24,00 |
| F259514 | Azul  | 24,00 |



5 AÑOS GARANTÍA



### D. Grapadora Rapid Supreme S50

Grapadora de cargador mediano de gran capacidad, con interior metálico y base recubierta de goma. Sistema de grapado plano y clavado SuperFlatClinch. Carga superior, capacidad de 100 grapas 24/6 - 8+ y 26/6 - 8+.

| Código  | €     |
|---------|-------|
| F244629 | 22,22 |



Serie Classic



Serie Retro



Serie WOW

¡Colores brillantes!



### E. Grapadora Petrus 226

Grapadora de sobremesa metálica. Apertura frontal automática anti-bloqueo. Cargador doble guía. Carga frontal. Boca reforzada. Base antideslizante. Grapa hasta 30 hojas. Capacidad grapas: 70 x 22-24/6.

| Código               | Color            | €     |
|----------------------|------------------|-------|
| <b>Serie Classic</b> |                  |       |
| F240174              | Negro            | 27,34 |
| F240170              | Azul             | 27,34 |
| F240173              | Gris             | 27,34 |
| F240175              | Rojo             | 27,34 |
| F244534              | Cromado          | 35,38 |
| <b>Serie Retro</b>   |                  |       |
| F261271              | Fondant Blue     | 27,34 |
| F261270              | Strawberry Cream | 27,34 |
| F261269              | Mellow Yellow    | 27,34 |

| Código                                | Color    | €     |
|---------------------------------------|----------|-------|
| <b>Serie WOW (colores brillantes)</b> |          |       |
| F423199                               | Blanco   | 27,95 |
| F423201                               | Negro    | 27,95 |
| F354754                               | Violeta  | 27,95 |
| F354749                               | Fucsia   | 27,95 |
| F354750                               | Azul     | 27,95 |
| F354753                               | Turquesa | 27,95 |
| F423200                               | Amarillo | 27,95 |
| F354752                               | Verde    | 27,95 |

Taladros a juego en página 404





### A. Grapadora Power Ease

Ideal para un grapado sin esfuerzo. Cuerpo de metal y capacidad para grapar hasta 20 hojas. Uso de grapas 26/6. Su diseño requiere menos esfuerzo manual. El click en cada grapado te avisa de que ha funcionado correctamente.

| Código  | €     |
|---------|-------|
| F364177 | 25,47 |



### B. Grapadora Petrus 2001

Grapadora metálica. Apertura frontal automática anti-bloqueo. Doble guía, boca reforzada. Base antideslizante. Grapa hasta 30 hojas. Capacidad grapas: 100 x 22-24/6 o 140 x 26/6.

| Código  | Color   | €     |
|---------|---------|-------|
| F240178 | Negro   | 25,37 |
| F240179 | Rojo    | 25,37 |
| F240176 | Azul    | 25,37 |
| F244530 | Cromado | 31,27 |



### C. Grapadora Rapid Omnipress S060

Tecnología Omnipress patentada. Puede ser presionada en cualquier punto de su tapa. Sistema de grapado plano y clavado SuperFlatCinch que reduce el espacio de archivo en un 40%. Carga superior, capacidad de 100 grapas 24/8+, 26/6 - 8+.

| Código                               | Contenido   | €     |
|--------------------------------------|-------------|-------|
| F261359                              |             | 30,67 |
| <b>Grapas Omnipress galvanizadas</b> |             |       |
| F261360                              | 1000 grapas | 2,22  |



### D. Grapadora Petrus 2002

Resistente grapadora de metal para uso cotidiano. Robusto y fiable. La tecnología de impacto directo patentada garantiza siempre un grapado perfecto. La sufridera giratoria permite grapar y fijar. Tipo de grapas 22/6-8, 24/6-8 y 26/6-8.

| Código  | €     |
|---------|-------|
| F244555 | 24,00 |



### E. Grapadora Rexel Optima 40

Grapadora para un perfecto grapado plano, sin atascos y ahorro de espacio. Tecnología sin esfuerzo que proporciona más potencia con prácticamente la mitad de esfuerzo. Profundidad de entrada de 70 mm. Grapa hasta 40 hojas. Estructura metálica resistente.

| Código | €     |
|--------|-------|
| 340100 | 35,38 |



### F. Grapadora Novus Harmony B7

Grapadora con sistema patentado de función automática para grapar sin esfuerzo hasta 8 hojas con un solo dedo. Sistema antibloqueo para evitar atascos. Estructura metálica recubierta de plástico brillante. Cargador de apertura frontal con doble guía. Sufridera rotativa. Incluye 200 grapas 24/6.

| Código  | €     |
|---------|-------|
| F242510 | 29,93 |



25 AÑOS  
GARANTÍA

MOUS



### A. Grapadora Harmony B8FC

Reúne las ventajas de una grapadora de sobremesa y las de una de gruesos. Técnica Power on Demand: su tapa con palanca ahorra más de un 70% de esfuerzo. Capacidad grapado: 50 hojas. Grapas 24/8 y 26/8.

| Código  | €     |
|---------|-------|
| F259542 | 42,98 |



EL CASCO



### C. Grapadora El Casco M-10

Grapadora de sobremesa metálica. Capacidad: 100 grapas. Incluye caja de grapas.

| Código | €     |
|--------|-------|
| 345010 | 50,52 |



6

### B. Grapadora sin grapas

Grapadora sin grapas ideal para uso en entornos donde no se admiten metales. Fabricada en plástico.

| Código  | €     |
|---------|-------|
| F354436 | 11,48 |



EL CASCO



### D. Grapadora El Casco M-1 / M-5

Grapadora de sobremesa metálica. Capacidad: 50 grapas. Incluye caja de grapas.

| Código | Color   | Modelo | €     |
|--------|---------|--------|-------|
| 345000 | Gris    | M-1    | 40,97 |
| 345004 | Cromada | M-5    | 97,29 |

## GRAPADORAS ELÉCTRICAS



¡Colores  
brillantes!

Petrus



3 AÑOS  
GARANTÍA

### E. Grapadora eléctrica WOW E-310

Grapadora eléctrica en colores y diseño llamativo y moderno para uso frecuente. Fácil de utilizar con una sola mano. Utiliza grapas 100 x nº 10. Funciona con pilas AA (no incluidas).

| Código  | Color    | €     |
|---------|----------|-------|
| F268455 | Violeta  | 34,69 |
| F268450 | Fucsia   | 34,69 |
| F268451 | Azul     | 34,69 |
| F268454 | Turquesa | 34,69 |
| F423206 | Amarillo | 35,46 |
| F268453 | Verde    | 34,69 |



Rapid



2 AÑOS  
GARANTÍA

### F. Grapadora eléctrica Rapid 20EX

Apertura frontal. Adaptador a la red incluido. 2 años de garantía.

| Código  | €     |
|---------|-------|
| F244613 | 41,64 |





### A. Grapadora eléctrica Optima Grip

Grapadora eléctrica de grapado cerrado. Grapa hasta 20 hojas. Utiliza grapas 22-24/6, 26/6 y Optima N°. 56. Sistema anti-atasco. Funciona con pilas (no incluidas) o adaptador (incluido). Incluye una caja de grapas.

| Código  | €     |
|---------|-------|
| F241160 | 73,21 |



### B. Grapadora eléctrica Petrus E-120

Grapadora eléctrica de uso personal. Grapa hasta 20 hojas. Usa grapas 22-24/6 y 26/6. Adaptador incluido.

| Código  | €     |
|---------|-------|
| F240004 | 92,31 |



### C. Grapadora eléctrica Novus B90

Grapadora eléctrica compacta y estable para uso profesional. Sistema antibloqueo (ABS) para evitar atascos. Cargador con apertura frontal. Capacidad de perforación máxima de 20 hojas de 80 g. Profundidad máxima de inserción del papel de 10 mm. El cargador se abre automáticamente presionando el botón de la parte superior.

| Código  | €     |
|---------|-------|
| F241498 | 90,42 |



### D. Grapadora eléctrica Rapid 5025E

Grapadora eléctrica que reduce en un 30% el volumen de papel apilado. Tecnología patentada de cassette. Grapa hasta 25 hojas. Usa cassette de grapas 5025e. Un sistema de lector Led indica dónde se coloca la grapa exactamente. Incluye un cassette de grapas. Funciona con adaptador (incluido).

| Código  | €      |
|---------|--------|
| F257813 | 140,81 |



### E. Grapadora Rapid Optima 40 / 70

Grapadora eléctrica de grapado plano con doble modalidad: manual y automática. Indicador Led de llenado de grapas. Profundidad de grapado ajustable y sistema anti-atasco. Funciona con adaptador incluido. Color negro/plata.

| Código | Modelo    | €      |
|--------|-----------|--------|
| 340301 | Optima 40 | 171,63 |
| 340302 | Optima 70 | 286,10 |



### F. Grapadora eléctrica Rapid 90 EC

Cargador largo de carga frontal, yunque y profundidad de grapado graduable. Botón de seguridad. Grapa hasta 30 hojas. Capacidad grapas: 150 x 44/7. Profundidad entrada papel: 60 mm. Funciona conectada a la red.

| Código  | €      |
|---------|--------|
| F244578 | 369,62 |



### A. Grapadora eléctrica Novus B100

Grapadora eléctrica de uso profesional con mecanismo manual de regulación de la potencia de golpe de grapado. Grapadora totalmente metálica por dentro. Opción de grapado abierto o cerrado. La profundidad de entrada del papel puede variar-se de 5 a 50 mm. Cargador de apertura frontal y doble guía para grapas.

| Código  | €      |
|---------|--------|
| F242628 | 470,49 |



### B. Grapadora eléctrica Rapid 5050E / 5080E

Grapadora de grapado plano. Con sensor de fin de carga. Usa cassettes de 5000 grapas. Mantenimiento preventivo automático con cada cassette nuevo. Profundidad de graduable de 0 a 50 mm. Funciona conectada a la red.

| Código  | Modelo | €      |
|---------|--------|--------|
| F257815 | 5050E  | 605,08 |
| F257812 | 5080E  | 783,61 |

## GRAPADORAS DE BOLSILLO



### C. Grapadora de bolsillo Novus

Grapadora mini para un máximo de 12 hojas. Grapas número. 24/6 o 22/6.

| Código  | Color | €    |
|---------|-------|------|
| F348417 | Negro | 2,42 |
| F348418 | Azul  | 2,42 |
| F348419 | Verde | 2,42 |
| F348420 | Rosa  | 2,42 |



### E. Grapadora de bolsillo Liliput

Minigrapadora metálica con tapa de plástico. Grapa hasta 12 hojas. Capacidad grapas: 50 x 23/6. Incluye caja de grapas. Colores surtidos: rojo, azul, amarillo y verde.

| Código  | Color   | €    |
|---------|---------|------|
| F240169 | Surtido | 5,40 |



### D. Grapadora de bolsillo Bambina

Minigrapadora metálica con tapa de plástico de 5 cm. Grapa hasta 5 hojas. Utiliza grapas 202. Incluye una caja de grapas. Colores surtidos: rojo, azul, amarillo, verde.

| Código  | Color   | €    |
|---------|---------|------|
| F252979 | Surtido | 2,71 |



### F. Grapadora de bolsillo Majorette

Minigrapadora metálica. Grapa hasta 10 hojas. Capacidad grapas: 100 x 202. Incluye una caja de grapas. Colores surtidos: rojo, azul, amarillo y verde.

| Código  | Color   | €     |
|---------|---------|-------|
| F244557 | Surtido | 10,11 |

## TENAZAS



### A. Tenaza ligera de 20 hojas

Tenaza ligera y fácil de usar. Capacidad de grapado de 20 hojas. Se utilizan grapas 24/6. La profundidad de grapado es de 54 mm.

| Código  | €    |
|---------|------|
| F356444 | 9,75 |



### B. Tenaza Novus B 36FC

Grapadora de tenaza con tecnología FlatClinch para ahorrar más de un 30% de espacio en el archivador. Revestimiento de plástico con guía de cargador metálico y simple guía de grapas. Peso aproximado: 182 g. Tipo de grapas: n° 10.

| Código  | €    |
|---------|------|
| F259549 | 9,90 |



### C. Tenaza Maped A4474

Grapadora tenaza con diseño ergonómico, con capacidad de 150 grapas 24/6 o 200 26/6. Orificio de enganche. Color negro.

| Código  | €     |
|---------|-------|
| F261596 | 10,91 |



### D. Tenaza Novus B 39

Tenaza metálica para grapar máximo 50 hojas. Utiliza grapas 24/6 - 24/8 o 26/6 - 26/8.

| Código  | €     |
|---------|-------|
| F347775 | 19,48 |



### E. Tenaza Rexel Office Quale 56

Tenaza resistente para uso diario. Mango de plástico suave y forma ergonómica. Capacidad de grapado de hasta 25 hojas y carga máxima de 100 grapas. Profundidad de grapado de 54 mm. Uso de grapas estándar 24/6 y 26/6.

| Código  | €     |
|---------|-------|
| F423519 | 19,56 |



### F. Tenaza El Casco M-88

Grapadora metálica de mano fabricada en acero. Grapa hasta 30 hojas. Capacidad de carga de 150 grapas. Profundidad de entrada de papel de 55 mm. Utiliza grapas 24/6.

| Código  | €     |
|---------|-------|
| F418766 | 21,44 |



### A. Tenaza Rapid Classic K1

Tenaza fabricada totalmente en acero. Acabados cromados. Con yunque giratorio para el grapado de aguja. Grapa hasta 50 hojas con grapas de 8 mm. Capacidad grapas: 150 x 24/6-8+.

| Código  | €     |
|---------|-------|
| F244636 | 28,35 |



### B. Tenaza Petrus 221 / 224

Tenaza metálica. Carga frontal automática. Grapa 20/25 hojas según modelo. Cargador doble guía anti-atasco. Modelo 221: capacidad grapas 100 x 23/6. Modelo 224: capacidad grapas 100 x 22-24/6 o 140 x 26/6.

| Código  | Modelo | €     |
|---------|--------|-------|
| F252981 | 221    | 32,84 |
| F244512 | 224    | 44,27 |



### C. Tenaza Petrus 222

Tenaza con diseño ergonómico ideal para uso en oficinas y tiendas. Capacidad de grapado de hasta 40 hojas. Carga posterior y profundidad de inserción de 70 mm. Yunque ajustable para grapar y clavar. Uso de grapas 22/6-8 y 24/6-8.

| Código  | €     |
|---------|-------|
| F244511 | 39,23 |

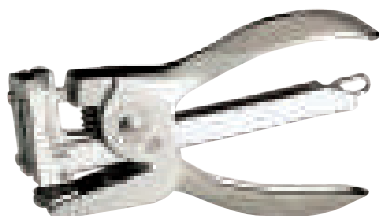

### D. Tenaza El Casco M-83

Grapadora metálica con mangos en acabado cromo mate. Grapa hasta 25 hojas. Capacidad para 100 grapas. Profundidad entrada de papel 35 mm. Incluye caja de grapas 23/6.

| Código | €     |
|--------|-------|
| 345090 | 88,23 |

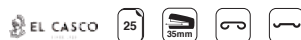

### E. Tenaza El Casco M-85 Cromada

Grapadora cromada con mangos de cromo pulido. Grapa hasta 25 hojas. Capacidad para 100 grapas. Profundidad entrada de papel 35 mm. Incluye caja de grapas 23/6.

| Código | €      |
|--------|--------|
| 345092 | 110,59 |



## GRAPADORAS DE GRAN CAPACIDAD

### GRAPADORAS DE GRUESOS



#### A. Grapadora de gruesos Duty 100

Grapadora de gruesos con base y mecanismo de acero. Grapa hasta 100 hojas. Práctico sistema de carga de grapas. Se utilizan grapas 23/6 y 23/13. La profundidad de grapado es de 80 mm.

| Código  | €     |
|---------|-------|
| F356445 | 21,88 |



#### B. Grapadora de gruesos HD-1217

Grapadora de gran capacidad. Grapa simultáneamente hasta 160 hojas. Depósito con capacidad para 100 grapas. Utiliza grapas desde 23/6 hasta 23/17.

| Código  | €     |
|---------|-------|
| F425544 | 41,64 |



#### C. Grapadora de gruesos Petrus 1400

Grapadora de gruesos de cuerpo metálico. Utiliza tecnología de grapado plano. La palanca es de forma ergonómica con grip anti-deslizante. Grapa de 2 a 60 hojas. Utiliza grapas 25/10.

| Código  | €     |
|---------|-------|
| F244554 | 42,91 |



#### D. Grapadora de gruesos Novus B 40

Base de plástico y mecanismo metálico con tapa de plástico. Sistema anti-bloqueo ABS con cargador de doble eje y sistema de resorte. Grapado Bypass (zig-zag) para grapar pequeñas o grandes cantidades de papel sin tener que cambiar de grapa. Tipo de grapas: 23/6 a 23/13.

| Código  | €     |
|---------|-------|
| F251409 | 44,78 |



#### E. Grapadora de gruesos Gladiator

Grapadora de gruesos con cuerpo de metal. Carga en la base. Profundidad de entrada ajustable de hasta 70 mm. Liberación de atascos fácil de usar. Diseño elegante y ergonómico. Uso de grapas 23/8.

| Código  | €     |
|---------|-------|
| F241164 | 73,13 |



#### F. Grapadora de gruesos El Casco M-30

Grapadora M-30 metálica. Grapa hasta 90 hojas. Capacidad para 100 grapas. Profundidad entrada del papel 80 mm. Incluye una caja de grapas.

| Código  | €     |
|---------|-------|
| F256872 | 69,91 |



### A. Grapadora de gruesos Novus B 50

Mecanismo metálico recubierto de plástico. Sistema anti-bloqueo ABS con cargador de doble eje y sistema de resorte. Grapado Bypass (zig-zag). Base con pequeño depósito para almacenar grapas de distintos tamaños. Tipo de grapas: 23/6 a 23/7.

| Código  | €     |
|---------|-------|
| F339326 | 79,90 |



### B. Grapadora de gruesos Rapid HD110

Robusta grapadora para gruesos de carga frontal y con mecanismo de palanca para una gran capacidad de grapado. Fabricada en acero. Uso de grapas 9/8-14 y 23/8-15.

| Código  | €     |
|---------|-------|
| F244627 | 86,55 |



### C. Grapadora de gruesos Petrus 1600

Grapadora robusta totalmente metálica. Grapa hasta 100 hojas. Utiliza grapas especiales para gruesos: modelo 24 (23/6), modelo 26 (23/10) y modelo 27 (23/13).

| Código  | €     |
|---------|-------|
| F257687 | 98,75 |



### D. Grapadora de gruesos Rapid HD210

Grapadora de gruesos fabricada en acero. Grapa hasta 210 hojas. Utiliza grapas 9/8-24 y 23/8-24. Carga frontal. Tope para el papel ajustable, con guía de grapado en la base.

| Código  | €      |
|---------|--------|
| F257817 | 121,00 |



### E. Grapadora de gruesos Novus B 56

Sistema anti-bloqueo (ABS) para evitar atascos. Artículo totalmente metálico recubierto de plástico. Cargador de apertura frontal con doble guía montada sobre un resorte. Sufridera rotativa. Grapado Bypass (zig-zag). Tipo de grapas: 23/8 a 23/24.

| Código  | €      |
|---------|--------|
| F339327 | 135,48 |



### F. Grapadora de gruesos Rapid Duax

Fabricada en acero. Grapado plano, de carga frontal. Ajusta automáticamente el grosor del grapado mediante un mecanismo que corta el sobrante de la pata de la grapa.

| Código  | €      |
|---------|--------|
| F244625 | 277,02 |

## GRAPADORAS DE BRAZO LARGO



### A. Grapadora de brazo largo E15

Grapadora de brazo largo con cuerpo totalmente de metal. Grapado de largo alcance. Mecanismo de ajuste del papel para un grapado preciso. Profundidad de inserción de 300 mm. Potente y con sistema anti-atascos. Mecanismo de recarga en la parte superior. Uso de grapas 24/6 y 26/6.

| Código  | €     |
|---------|-------|
| F423503 | 22,60 |



### B. Grapadora de brazo largo B 17

Profundidad de entrada de papel hasta 300 mm. Permite introducir hojas del tamaño A2. Base en aluminio anodizado grabado milimétricamente y carcasa ABS (alta resistencia). Tope regulable para la entrada de papel. Sistema de grapas con doble guía. Grapa hasta 40 hojas. Tipo de grapas: 24/6 - 8 y 22/6 - 8.

| Código  | €     |
|---------|-------|
| F259548 | 49,83 |



### C. Grapadora de brazo largo 600

Grapadora con brazo largo para grapar cuadernillos por la parte central. Profundidad de entrada de papel: 300 mm. Tipo de grapas: 150 x 22/6-8, 150 x 24/6-8 o 210 x 26/6-8.

| Código  | €     |
|---------|-------|
| F244547 | 54,00 |



## CLAVADORAS



### D. Clavadora Petrus 260

Clavadora plástica modelo 260, ligera y con gran capacidad para el bricolaje, ideal para tejidos, piel, cartones, mallas... Tipo de grapa: 530.

| Código  | €     |
|---------|-------|
| F263791 | 19,43 |



### E. Clavadora Novus J27

Clavadora profesional, grande, metálica y ligera (aluminio) para cualquier tipo de trabajo profesional en taller, exterior u hogar. Tipo de grapa: A/ H=14 mm. y D/6=14 mm. Mecanismo con botón para posición grapa estándar o grapa plana. Palanca soft-grip para máximo confort de uso. Palanca bloqueable para guardarla. Ventanilla para control de contenido de cargador de grapas. Cargador con sistema de apertura presionado de un botón y sistema de seguridad. Regulador de fuerza de impacto según el material con el que se trabajará.

| Código  | €     |
|---------|-------|
| F347778 | 41,22 |



Petrus



3 AÑOS  
GARANTÍA

### A. Clavadora Petrus 295

Clavadora con cuerpo de plástico ligera, potente y duradera. Gran capacidad para bricolaje. Ideal para tejidos, piel, cartones, mallas, marcos etc. Con ajuste de potencia. Sin retroceso. Con función de bloqueo. Utiliza grapa universal 530 de 6 a 14 mm. Utiliza clavo tipo 8 de 15 mm.

| Código  | €     |
|---------|-------|
| F266098 | 42,70 |



Rapid



2 AÑOS  
GARANTÍA

### B. Clavadora Rapid R23

Clavadora construida en acero, manejable, fácil de usar y con gran fuerza de impacto. Palanca plegable. Utiliza grapas estándar N°. 13/4-8.

| Código  | €     |
|---------|-------|
| F244606 | 51,04 |

## ACCESORIOS Y COMPLEMENTOS PARA GRAPADORAS

### GRAPAS



Rapid

Petrus

Maped

EL CASCO

### D. Grapas para oficina

Grapas para grapadoras de sobremesa con capacidad de grapado media. Ideal para uso frecuente en oficina. Fabricadas en alambre flexible.

| Código              | Tipo      | Uds.  | Marca      | €    |
|---------------------|-----------|-------|------------|------|
| <b>Galvanizadas</b> |           |       |            |      |
| F260501             | 21/4      | 1.000 | Rapid      | 0,80 |
| F256863             | No. 22    | 1.000 | El Casco   | 0,95 |
| 341190              | 24/6      | 1.000 | Multimarca | 0,40 |
| F248007             | 24/6      | 5.000 | Maped      | 2,04 |
| F244581             | 24/6      | 1.000 | Rapid      | 0,50 |
| F244584             | 24/6      | 5.000 | Rapid      | 2,13 |
| F244516             | 22/6-24/6 | 1.000 | Petrus     | 0,82 |
| F244525             | 26/6      | 1.000 | Petrus     | 0,99 |
| F248006             | 26/6      | 1.000 | Maped      | 0,34 |
| F244585             | 26/6      | 5.000 | Rapid      | 1,73 |
| <b>Cobreadas</b>    |           |       |            |      |
| 346284              | 24/6      | 1.000 | Multimarca | 0,43 |
| 346285              | 22/6-24/6 | 1.000 | Petrus     | 0,74 |
| F244522             | 26/6      | 1.000 | Rapid      | 0,99 |
| F240658             | 26/6      | 5.000 | Rapid      | 4,14 |
| 341191              | 22/8      | 1.000 | Petrus     | 1,33 |

Rapid

Petrus

### C. Grapas para uso escolar

Grapas para grapadoras escolares con poca capacidad de grapado. Fabricadas en alambre flexible. Presentadas en caja de 1.000 unidades.

| Código              | Tipo       | Marca      | €    |
|---------------------|------------|------------|------|
| <b>Galvanizadas</b> |            |            |      |
| F248206             | No. 10     | Multimarca | 0,28 |
| F244580             | No. 10     | Rapid      | 0,41 |
| 084530              | No. 10     | Petrus     | 0,57 |
| 346287              | 202        | Petrus     | 0,66 |
| <b>Cobreadas</b>    |            |            |      |
| 346286              | 23/6 - 200 | Petrus     | 0,74 |





### A. Grapas para grapadora de gruesos

Grapas para grapadoras de gruesos con capacidad de grapado alta. Ideal para uso profesional y frecuente. Fabricadas en alambre flexible.

| Código              | Tipo   | Uds.  | Marca      | €     |
|---------------------|--------|-------|------------|-------|
| <b>Galvanizadas</b> |        |       |            |       |
| F256865             | 23/6   | 1.000 | El Casco   | 0,95  |
| F288238             | 23/8   | 1.000 | Maped      | 1,50  |
| 341222              | 23/10  | 1.000 | Rapid      | 1,66  |
| 341223              | 23/12  | 1.000 | Rapid      | 1,91  |
| F241080             | 23/13  | 1.000 | Rexel      | 1,72  |
| 341224              | 23/15  | 1.000 | Rapid      | 2,14  |
| 341225              | 23/17  | 1.000 | Rexel      | 1,98  |
| F288061             | 23/20  | 1.000 | Rapid      | 7,08  |
| F256862             | 23/24  | 1.000 | Maped      | 3,82  |
| F244524             | 25/10  | 1.000 | Petrus     | 2,84  |
| F244603             | 9/8    | 5.000 | Rapid      | 15,86 |
| F244582             | 9/12   | 5.000 | Rapid      | 19,65 |
| F244583             | 9/14   | 5.000 | Rapid      | 20,55 |
| F250130             | 73/10  | 5.000 | Rapid      | 22,34 |
| F244634             | 9/8-20 | 1.000 | Rapid      | 14,28 |
| F425135             | 23/8   | 1.000 | Multimarca | 0,65  |
| F425136             | 23/10  | 1.000 | Multimarca | 0,85  |
| F425137             | 23/13  | 1.000 | Multimarca | 1,00  |
| F425138             | 23/15  | 1.000 | Multimarca | 1,29  |
| F425139             | 23/17  | 1.000 | Multimarca | 1,66  |
| F425140             | 23/20  | 1.000 | Multimarca | 1,95  |
| F425141             | 23/23  | 1.000 | Multimarca | 2,15  |
| <b>Cobreadas</b>    |        |       |            |       |
| F244517             | 23/6   | 1.000 | Petrus     | 1,56  |
| F244515             | 23/10  | 1.000 | Petrus     | 1,91  |
| F244518             | 23/13  | 1.000 | Petrus     | 2,22  |



### B. Grapas para clavadoras

Grapas de alta resistencia para el grapado de materiales duros como cartón, piel y otros proyectos de bricolaje.

| Código              | Tipo   | Uds.  | Marca  | €     |
|---------------------|--------|-------|--------|-------|
| <b>Galvanizadas</b> |        |       |        |       |
| F244599             | 13/8   | 5.000 | Rapid  | 12,32 |
| F244597             | 13/14  | 5.000 | Rapid  | 17,00 |
| <b>Cobreadas</b>    |        |       |        |       |
| F425304             | 530/4  | 1.200 | Petrus | 2,57  |
| F425303             | 530/6  | 1.200 | Petrus | 2,67  |
| F263792             | 530/6  | 5.000 | Petrus | 7,67  |
| F244521             | 530/8  | 1.200 | Petrus | 2,79  |
| F261841             | 530/8  | 5.000 | Petrus | 8,96  |
| F425299             | 530/10 | 1.200 | Petrus | 3,11  |
| F261840             | 530/12 | 1.200 | Petrus | 3,18  |
| F255576             | 530/14 | 1.200 | Petrus | 3,44  |
| F260899             | 530/14 | 5.000 | Petrus | 13,38 |



### C. Grapas para grapadoras eléctricas

Grapas para grapadoras eléctricas. Ideales para uso frecuente en la oficina. Fabricadas en alambre flexible y con acabado galvanizado.

| Código  | Tipo         | Uds.       | Marca | €     |
|---------|--------------|------------|-------|-------|
| F244586 | 44/6         | 5.000      | Rapid | 10,53 |
| F244587 | 44/7         | 5.000      | Rapid | 11,96 |
| F244595 | 5020E/ 5025E | 1.500 (x2) | Rapid | 44,43 |
| F244604 | 5050E        | 5.000      | Rapid | 49,41 |
| F241089 | HD70         | 2.500      | Rapid | 9,13  |
| F240207 | NE6          | 5.000      | Novus | 5,31  |
| F423443 | NE8 Super    | 5.000      | Novus | 7,38  |



### D. Grapas súper resistentes

Grapas de resistencia superior diseñadas para el grapado de materiales duros, como plástico o tapas de cartón.

| Código                                | Tipo  | Uds.  | Marca | €    |
|---------------------------------------|-------|-------|-------|------|
| <b>Grapas de acero endurecido</b>     |       |       |       |      |
| F244593                               | 24/6  | 1.000 | Rapid | 4,83 |
| <b>Grapas de alambre Super-Strong</b> |       |       |       |      |
| F253630                               | 26/8+ | 5.000 | Rapid | 7,11 |

## EXTRAEGRAPAS



### A. Extrae-grapas cromado negro

Pinza quitagrapas cromada recubierta de plástico negro.

| Código  | €    |
|---------|------|
| F256400 | 0,83 |



### B. Extrae-grapas con funda de PP

Extrae-grapas para una fácil extracción de la grapa sin romper el papel. Con cierre de seguridad. Incluye funda de polipropileno.

| Código  | €    |
|---------|------|
| F420039 | 0,93 |



**Petrus**

### C. Extrae-grapas Petrus 111

Pinza para extraer grapas fijadas. Apto para cualquier tipo de grapa.

| Código  | €    |
|---------|------|
| F260970 | 1,97 |



**Rapid**

### D. Extrae-grapas Rapid C-1

Eficaz extrae-grapas con sujeción superior. Para grapas del número 24 y 26. Fabricado en acero y plástico ABS. Mordaza de acero cromado.

| Código  | €    |
|---------|------|
| F423505 | 2,24 |



**NOVUS**

### E. Extrae-grapas Novus B 85

Extrae-grapas de cuerpo metálico de alto rendimiento. Elimina cualquier tipo de grapas.

| Código | €    |
|--------|------|
| 343399 | 2,44 |



**Petrus**

### F. Extrae-grapas Petrus 110

Extrae-grapas tipo tijera.

| Código  | €    |
|---------|------|
| F244509 | 3,68 |

## TALADROS DE OFICINA

### TALADROS DE 1 AGUJERO

S



Maped 10

#### A. Taladro Punchito

Mini perforador de un agujero con depósito. Referencia sencilla gracias a la guía que se posiciona en las anillas del clasificador.

| Código  | Color   | €    |
|---------|---------|------|
| F265523 | Surtido | 3,64 |

S



ALPINO 10

#### D. Taladro Perforette

Taladro de 1 agujero. Incorpora ranura de fijación a la anilla del carpesano. Colores surtidos.

| Código  | Color   | Contenido       | €     |
|---------|---------|-----------------|-------|
| F265530 | Surtido | Expositor 30 u. | 91,22 |

### TALADROS DE 2 AGUJEROS



10 16

#### B. Taladro Eco 10 / 16 hojas

Taladro de 2 agujeros ligero y ergonómico. Base y mecanismo de perforación fabricado en acero. Equipado con una regla para una perforación más precisa. Perfora hasta 10 o 16 hojas de manera simultánea.

| Código  | Capacidad | €    |
|---------|-----------|------|
| F423556 | 10 hojas  | 1,98 |
| F423557 | 16 hojas  | 3,30 |

■  
■  
■  
■



a-series 25

#### C. Taladro 25 hojas A-Series

Taladro con capacidad de perforación de 25 hojas. Espacio entre agujeros: 8 cm. Fabricado en metal y plástico.

| Código  | Color | €    |
|---------|-------|------|
| F356880 | Negro | 6,62 |
| F356877 | Azul  | 6,62 |
| F356879 | Rojo  | 6,62 |
| F356878 | Gris  | 6,62 |

■  
■  
■  
■  
■



NOVUS 16 5 AÑOS GARANTÍA

#### F. Taladro Novus E 216

Perforador de papel de 2 taladros estándar con separación de 8 cm. Regleta de tope de papel graduada con formatos DIN. Tapa inferior extraíble para vaciado del depósito.

| Código  | Color      | €    |
|---------|------------|------|
| F339328 | Negro      | 7,12 |
| F339329 | Rojo       | 7,12 |
| F339330 | Azul       | 7,12 |
| F339331 | Verde      | 7,12 |
| F339332 | Violeta    | 7,12 |
| F339333 | Rosa       | 7,12 |
| F339334 | Azul cielo | 7,12 |

a-series 30

#### E. Taladro de sobremesa A-Series

Taladro de oficina estándar con guía de plástico. Capacidad de perforación: 30 hojas. Número de taladros: 2. Con guía para formatos: A4, A5, A6.

| Código  | €    |
|---------|------|
| F356889 | 6,89 |



**MOVUS**

### A. Taladro Harmony B 216 Re+New

Taladro fabricado en material reciclado basado en plástico ABS, excepto la base antideslizante. Para uso diario profesional. Taladro de dos agujeros y regleta con formatos de papel DIN. Tapa inferior de plástico flexible para vaciado de residuos.

| Código  | €    |
|---------|------|
| F421506 | 6,49 |



### B. Taladro de 20 y 30 hojas

Taladro elegante equipado con regla, base engomada y tapa para la eliminación de residuos.

| Código  | Color | Capacidad | €     |
|---------|-------|-----------|-------|
| F256435 | Negro | 20 h.     | 8,01  |
| F256436 | Azul  | 20 h.     | 8,01  |
| F256438 | Negro | 30 h.     | 12,45 |
| F256437 | Azul  | 30 h.     | 12,45 |



**Rapid**

### C. Taladro Rapid FC20 / FC30

Taladro metálico. El modelo FC20 perfora hasta 20 hojas, y el FC30 hasta 30. Base metálica con receptáculo de residuos de muy fácil apertura. Marca central y guía para el papel.

| Color | FC20    | FC30    |
|-------|---------|---------|
| Negro | F244649 | F244653 |
| Azul  | F244648 | F244652 |
| Rojo  | F244650 | F244654 |
| €     | 7,21    | 10,48   |



**MOVUS**

### D. Taladro Harmony B 230

Regleta de tope de papel ajustable a los distintos formatos DIN. Base de goma blanda. Artículo totalmente metálico con tapa de plástico pulido.

| Código  | Color       | €    |
|---------|-------------|------|
| F339337 | Azul oscuro | 9,03 |
| F339336 | Gris        | 9,03 |
| F339335 | Negro       | 9,03 |
| F356676 | Lila        | 9,03 |
| F356677 | Azul claro  | 9,03 |
| F356678 | Naranja     | 9,03 |
| F356679 | Rosa        | 9,03 |
| F356680 | Verde       | 9,03 |



Grapadora  
a juego en  
página 386

**MOVUS**

### E. Taladro Harmony B 230 Re+New

Taladro fabricado en material reciclado basado en plástico ABS, excepto la base antideslizante. Dos agujeros y regleta con formatos de papel DIN. Tapa inferior flexible para vaciado de residuos.

| Código  | €    |
|---------|------|
| F423441 | 8,09 |



**Petrus**

### F. Taladro Petrus 80

Taladro profesional compacto. Práctico y resistente. Zona de sujeción patentada y punzones afiladísimos que reducen el esfuerzo. Espacio entre agujeros: 8 cm. Capacidad de perforación de 16 hojas.

| Código  | Color | €    |
|---------|-------|------|
| F268517 | Negro | 9,98 |
| F424965 | Azul  | 9,98 |
| F255103 | Rojo  | 9,98 |



Rexel

### A. Taladro Rexel Premium Precision

Taladro con indicador de alineación del papel que garantiza una perforación precisa en todo momento. Diseño ergonómico con materiales de tacto suave. Ideal para uso en oficinas.

| Código  | €     |
|---------|-------|
| F241197 | 11,76 |



Serie Classic



Serie WOW

¡Colores brillantes!

Petrus 10 AÑOS GARANTÍA

### D. Taladro Petrus 62

Taladro metálico. Con regleta tope papel. Perfora hasta 30 hojas. Sistema de agarre que permite realizar más presión al taladrar.

| Código                                | Color    | €     |
|---------------------------------------|----------|-------|
| <b>Serie Classic</b>                  |          |       |
| F240186                               | Azul     | 15,77 |
| F424966                               | Rojo     | 15,77 |
| <b>Serie WOW (colores brillantes)</b> |          |       |
| F250237                               | Blanco   | 17,01 |
| F240188                               | Negro    | 17,01 |
| F261350                               | Violeta  | 17,01 |
| F250238                               | Fucsia   | 17,01 |
| F250234                               | Azul     | 17,01 |
| F261349                               | Turquesa | 17,01 |
| F423202                               | Amarillo | 17,01 |
| F250236                               | Verde    | 17,01 |

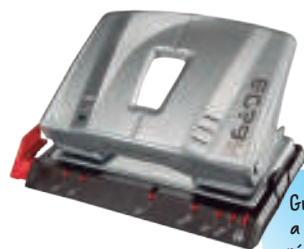

Grapadora a juego en página 386

Maped

### B. Taladro Maped Advanced

Taladro de metal. Incorpora regleta tope de papel con alta visibilidad para formatos A4, A5 y A6.

| Código       | Color  | €     |
|--------------|--------|-------|
| <b>A6203</b> |        |       |
| F261598      | Negro  | 8,87  |
| F261599      | Plata  | 8,87  |
| F261600      | Blanco | 8,87  |
| F261601      | Azul   | 8,87  |
| <b>A6303</b> |        |       |
| F261602      | Negro  | 13,95 |
| F261603      | Plata  | 13,95 |



Serie Classic



Serie Retro



Serie WOW

¡Colores brillantes!

Petrus 10 AÑOS GARANTÍA

### E. Taladro Petrus 52

Taladro metálico de gran resistencia y durabilidad. Ahora con punzones más afilados. Nueva regleta con gran visibilidad del formato. Perfora hasta 25 hojas.

| Código               | Color            | €     |
|----------------------|------------------|-------|
| <b>Serie Classic</b> |                  |       |
| F240184              | Negro            | 17,37 |
| F240180              | Azul             | 17,37 |
| F240185              | Rojo             | 17,37 |
| F244561              | Cromado          | 29,27 |
| <b>Serie Retro</b>   |                  |       |
| F261276              | Fondant Blue     | 17,37 |
| F261275              | Strawberry Cream | 17,37 |
| F261274              | Mellow Yellow    | 17,37 |



Petrus 10 AÑOS GARANTÍA

### C. Taladro Petrus 85

Taladro metálico. Con regleta tope papel. Perfora hasta 25 hojas. Sistema de agarre que permite realizar más presión al taladrar.

| Código  | Color | €     |
|---------|-------|-------|
| F244572 | Negro | 11,63 |
| F244571 | Azul  | 11,63 |
| F244573 | Rojo  | 11,63 |

Grapadoras a juego en página 389





**Petrus** **10 AÑOS GARANTÍA**

### A. Taladro Petrus 65

Taladro metálico. Con guía de papel con los formatos bien visibles. Perfora hasta 20 hojas.

| Código  | Color   | €     |
|---------|---------|-------|
| F240192 | Negro   | 21,59 |
| F240190 | Azul    | 21,59 |
| F244569 | Cromado | 32,56 |



**Rapid** **5 AÑOS GARANTÍA**

### B. Taladro Rapid SP30

Taladro con tecnología Press Less, que permite reducir el esfuerzo hasta un 50%. Con diseño ergonómico. Función de bloqueo del mango para ahorrar espacio.

| Código  | €     |
|---------|-------|
| F265340 | 23,55 |

Grapadora a juego en página 388



**EL CASCO**

### C. Taladro El Casco M-200

Serie cromada fabricada en acero pulido a mano bañado en cobre, níquel y cromo. Espigas en acero templado. Dimensiones: 11,5 x 10,9 x 7,7 cm. Distancia entre taladros: 8 cm.

| Código | €     |
|--------|-------|
| 345300 | 96,23 |

## TALADROS DE 4 AGUJEROS



### D. Taladro de 4 agujeros

Taladro para realizar 4 perforaciones con una capacidad de 1,35 mm. Perfora hasta 16 hojas de forma simultánea.

| Código  | €    |
|---------|------|
| F425549 | 9,63 |



**Maped** **5 AÑOS GARANTÍA**

### E. Taladro de 4 agujeros Maped

Taladro de cuatro agujeros con capacidad para perforar hasta 12 hojas.

| Código  | €     |
|---------|-------|
| F261597 | 16,28 |



**NOVUS** **10 AÑOS GARANTÍA**

### F. Taladro de 4 agujeros Novus B 425

Taladro doble para realizar 4 agujeros. Regleta de tope de papel impresa con formatos DIN. Artículo totalmente metálico. Mecanismo de bloqueo de tapa cerrada, que permite ahorro de espacio cuando no se utiliza.

| Código  | €     |
|---------|-------|
| F339843 | 33,39 |

## TALADROS DE GRAN CAPACIDAD

### TALADROS DE 2 AGUJEROS



**Petrus**

16

10 AÑOS  
GARANTÍA

#### A. Taladro de 4 agujeros Petrus 72

Taladro de cuatro agujeros. Incorpora regleta tope de papel. Perfora hasta 16 hojas.

| Código  | €     |
|---------|-------|
| F252980 | 42,39 |



70

#### B. Taladro de gruesos con regleta metálica

Taladro metálico. Perfora hasta 70 hojas. Con regleta tope papel metálica.

| Código  | €     |
|---------|-------|
| F256440 | 17,88 |



70

#### C. Taladro de gruesos con regleta de plástico

Perfora hasta 70 hojas. Cuerpo y mecanismo fabricados en acero. Goma antideslizante en la palanca para facilitar el agarre.

| Código  | €     |
|---------|-------|
| F423558 | 23,89 |



**Rapid**

40

5 AÑOS  
GARANTÍA

#### D. Taladro de gruesos Rapid SC40

Taladro con empuñadura ergonómica de plástico ABS reforzado, con núcleo de metal. Perfora hasta 40 hojas. Función de bloqueo de la palanca para un fácil almacenamiento. Guía para el papel.

| Código  | €     |
|---------|-------|
| F244655 | 23,45 |



**Petrus**

40

10 AÑOS  
GARANTÍA

#### E. Taladro de gruesos Petrus 95

Taladro totalmente metálico. Perfora hasta 40 hojas. Distancia entre agujeros: 8 cm. Punzones más afilados. Nueva regleta para un ajuste perfecto. Cubeta de plástico que facilita el taladro.

| Código  | €     |
|---------|-------|
| F244574 | 30,72 |



**NOVUS**

70

10 AÑOS  
GARANTÍA

#### F. Taladro de gruesos Novus B 270

Con 2 taladros estándar separados 8 cm. Ultra ligero. Regleta de tope de papel graduada con formatos DIN. Base de goma anti-desliz y fácilmente retirable para vaciado de residuos. Tapa bloqueable mediante un botón. Color gris.

| Código  | €     |
|---------|-------|
| F339314 | 50,71 |



### A. Taladro de gruesos Rapid HDC65

Taladro para gruesos con empuñadura ergonómica en metal fundido a troquel. Gran espacio para residuos. Dispositivo de bloqueo de la palanca. Perfora hasta 65 hojas.

| Código  | Color           | €     |
|---------|-----------------|-------|
| F257819 | Negro           | 58,90 |
| F244646 | Plata / Naranja | 58,90 |



### C. Taladro de gruesos B 2200

Potente taladro de 2 o 4 agujeros. Perfora gruesos de papel de hasta 200 hojas. Función automática de centrado para una perforación precisa. Práctico botón para bloqueo de la tapa que permite guardarlo ahorrando espacio. Cómodo mango que permite una excelente transmisión de fuerza.

| Código  | €      |
|---------|--------|
| F259551 | 152,27 |



### B. Taladro de gruesos Petrus 305

Taladro de alto rendimiento fabricado en fundición de aluminio inyectado. Perfora hasta 65 hojas. Dispone de un mecanismo para mantener la palanca plegada. Tiene elementos antideslizantes. Regleta tope de papel.

| Código  | €     |
|---------|-------|
| F244575 | 62,58 |

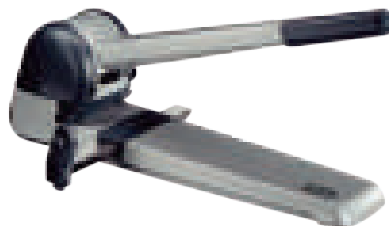

### D. Taladro de gruesos Petrus 582

Taladro de alto rendimiento de fundición de aluminio inyectado, de 2 punzones. Perfora hasta 250 hojas. Óptima transmisión de la palanca, lo que permite perforar con poco esfuerzo. Tiene elementos antideslizantes.

| Código  | €      |
|---------|--------|
| F244576 | 308,06 |

## TALADROS DE 4 AGUJEROS



### E. Taladro de gruesos Petrus 514

Taladradora de 4 punzones móviles. Fabricada en fundición de aluminio inyectado. Se puede añadir 2 punzones (hasta 6). Portaescalas giratorio. Capacidad para 30 hojas. Mantiene la palanca plegada cuando no se utiliza.

| Código  | €      |
|---------|--------|
| F244558 | 140,06 |



### F. Taladro de gruesos Rapid HDC150

Perforadora de gran capacidad de 4 taladros para 150 hojas. Empuñadura ergonómica en caucho que minimiza el esfuerzo requerido. Punzones de acero. Tope para el papel.

| Código           | Descripción | €      |
|------------------|-------------|--------|
| F257820          | Perforadora | 341,34 |
| <b>Recambios</b> |             |        |
| F244635          | 2 punzones  | 51,47  |
| F244591          | 10 placas   | 10,27  |



## TIJERAS



**a series**

### A. Tijeras de oficina A-Series

Tijeras fabricadas en acero inoxidable. Mango con revestimiento en plástico.

| Código  | Longitud | €    |
|---------|----------|------|
| F356553 | 13 cm.   | 1,10 |
| F356554 | 17 cm.   | 1,40 |
| F356555 | 20,4 cm. | 1,75 |
| F356556 | 25 cm.   | 2,35 |



### B. Tijeras de oficina universales

Tijeras de oficina fabricadas en acero inoxidable con asas de plástico. Cuchillas afiladas y puntas redondeadas. Disponible en dos medidas.

| Código  | Longitud | €    |
|---------|----------|------|
| F363616 | 15,5 cm. | 1,49 |
| F363617 | 21 cm.   | 1,99 |



### C. Tijeras de oficina Faibo

Tijeras para oficina presentadas en blíster. Fabricadas en acero inoxidable con punta redonda. Empuñadura ergonómica de plástico.

| Código  | Longitud | Uso      | €    |
|---------|----------|----------|------|
| F420300 | 21 cm.   | Diestros | 1,82 |
| F244978 | 21 cm.   | Zurdos   | 1,82 |
| F420299 | 25 cm.   | Diestros | 2,40 |



**a series**

### D. Tijeras ergonómicas A-Series

Tijeras fabricadas en acero inoxidable. Mango ergonómico con revestimiento en plástico.

| Código  | Longitud | €    |
|---------|----------|------|
| F356551 | 14 cm.   | 1,90 |
| F256446 | 17,5 cm. | 2,08 |
| F256445 | 20,1 cm. | 2,43 |
| F356552 | 24,7 cm. | 3,80 |



**Scotch**

### E. Tijeras Universal Scotch®

Fabricadas en acero inoxidable de alta calidad. Anillas diseñadas para uso zurdo y diestro.

| Código  | Longitud | €    |
|---------|----------|------|
| F240979 | 18 cm.   | 2,86 |
| F240980 | 20 cm.   | 3,15 |



**Maped**

### F. Tijeras Maped Advanced Gel

Cuchillas y remache de acero inoxidable. Anillas ergonómicas bi-materia: nuevo material soft gel innovador. Confort y precisión para cada tipo de tamaño de mano.

| Código  | Longitud | Simetría   | €    |
|---------|----------|------------|------|
| F347782 | 17 cm.   | Simétrica  | 3,67 |
| F347783 | 21 cm.   | Asimétrica | 4,22 |



**a series®**

### A. Tijeras metálicas A-Series

Tijera de acero inoxidable.

| Código  | Longitud | €    |
|---------|----------|------|
| F256444 | 15,5 cm. | 4,07 |
| F425500 | 18 cm.   | 4,80 |
| F422775 | 20 cm.   | 4,98 |
| F422776 | 25 cm.   | 8,63 |



**LEITZ**

### D. Tijeras Leitz WOW

Tijeras de oficina de acero inoxidable con revestimiento de titanio de máxima calidad. Empuñadura ergonómica. Las hojas permanecen afiladas durante un largo período. Longitud: 20,5 cm.

| Código  | Color             | €     |
|---------|-------------------|-------|
| F423256 | Blanco - Negro    | 11,10 |
| F337857 | Blanco - Violeta  | 11,10 |
| F337847 | Blanco - Fucsia   | 11,10 |
| F337713 | Blanco - Azul     | 11,10 |
| F337855 | Blanco - Turquesa | 11,10 |
| F423255 | Blanco - Amarillo | 11,10 |
| F337853 | Blanco - Verde    | 11,10 |
| F337845 | Blanco - Gris     | 11,10 |



**Scotch**

### B. Tijeras de precisión Scotch®

Tijeras con cuchillas de acero inoxidable japonés. Borde de larga duración con corte suave. Mango suave y confortable. Con tornillo de ajuste de la tensión.

| Código  | Longitud | €    |
|---------|----------|------|
| F253316 | 18 cm.   | 7,33 |
| F253317 | 20 cm.   | 8,51 |



**Maped**

### C. Tijeras Maped Expert

Con mango 3D, acero inoxidable con alto contenido de carbono: mayor durabilidad.

| Código  | Longitud | €     |
|---------|----------|-------|
| F261683 | 25 cm.   | 11,05 |



**WESCOTT**

### E. Tijeras Titanium Non Stick

Tijeras con un recubrimiento antiadherente con nitruro de titanio. Gracias a la fórmula non-stick, las hojas se mantienen inalteradas ante los efectos de cualquier pegamento. Mango blando ergonómico y puntos de sujeción adicionales para los dedos con estructura para un corte cómodo y preciso. Hojas de acero inoxidable.

| Código  | Longitud | €     |
|---------|----------|-------|
| F425517 | 20,4 cm. | 14,23 |



**WESCOTT**

### F. Tijeras Carbo Titanium

Cuchillas de acero antiadherentes recubiertas de nitruro de titanio. Inoxidables y cóncavas. Empuñadura de fibra de vidrio, suave y ergonómica para una acción muy agradable y precisa. Cortan fácilmente cuero, vinilo, plásticos, cajas de cartón y cuerda.

| Código  | Longitud | €     |
|---------|----------|-------|
| F422777 | 21,4 cm. | 15,15 |
| F422778 | 23,8 cm. | 16,43 |



### A. Tijeras Maped Titanium

Revestimiento de titanio para una resistencia al desgaste inigualable. Compuestas en un 79% de plástico reciclable. Asimétricas.

| Código  | Longitud | €     |
|---------|----------|-------|
| F261684 | 21 cm.   | 12,80 |

## CUTTERS

S



*a-series*

### B. Cutter A-Series

Fabricado en cuerpo de plástico, con cuchilla de acero inoxidable. Cuchillas fracturables.

| Código                       | Cuchilla | €    |
|------------------------------|----------|------|
| F248446                      | 9 mm.    | 0,81 |
| F248445                      | 18 mm.   | 1,13 |
| <b>Recambio 10 cuchillas</b> |          |      |
| F248584                      | 9 mm.    | 0,92 |
| F248585                      | 18 mm.   | 1,83 |



### C. Cutter de oficina plástico

Cutter para oficina con mango de plástico y hoja de acero retráctil. Las guías de metal en el mango mejoran su rigidez. Cuchillas reemplazables.

| Código  | Cuchilla | €    |
|---------|----------|------|
| F363620 | 9 mm.    | 0,84 |
| F423562 | 18 mm.   | 1,20 |



*a-series*

### D. Cutter con guía de metal

Cutter fabricado en cuerpo de plástico, con cuchilla de acero inoxidable. Cuchillas fracturables.

| Código  | Cuchilla | €    |
|---------|----------|------|
| F259552 | 9 mm.    | 1,42 |
| F256392 | 18 mm.   | 2,15 |



### E. Cutter de oficina metálico 9 mm.

Cutter de oficina metálico portátil de alta calidad. Diseño ergonómico con mango de metal y hoja de acero retráctil. Equipado con un clip de plástico.

| Código  | Cuchilla | €    |
|---------|----------|------|
| F423561 | 9 mm.    | 0,60 |



### F. Cutter de oficina metálico 18 mm.

Cutter de oficina metálico de alta resistencia con inserciones de goma. El bloqueador de seguridad regula la retracción de la cuchilla. Las guías metálicas en el mango mejoran su rigidez. Cuchillas reemplazables de 18 mm.

| Código  | Cuchilla | €    |
|---------|----------|------|
| F423563 | 18 mm.   | 1,74 |



WESTCOTT

### A. Cutter Westcott Alluminium Alloy

Se caracteriza por su ligera carcasa de aluminio y su empuñadura suave y ergonómica. El control automático de la trama existente sirve para la seguridad durante el corte. También tiene un capuchón desmontable para romper las cuchillas usadas. Disponible en hoja de 9 y 18 mm.

| Código  | Cuchilla | €    |
|---------|----------|------|
| F422780 | 9 mm.    | 4,00 |
| F422781 | 18 mm.   | 5,70 |



OLFA 6

### B. Cutter Olfa 180

Equipado de un dispositivo de avance de la cuchilla automático. Cutter con cuerpo metálico. Cuchilla fracturable de 9 mm.

| Código  | Descripción              | €    |
|---------|--------------------------|------|
| F246652 | Cortador                 | 3,64 |
| F246655 | Recambio de 10 cuchillas | 3,04 |



OLFA 6

### C. Cutter Olfa A

Cutter estándar fabricado con cuerpo y guías de acero. Puede ser usado con ambas manos indistintamente. Cuchilla fracturable de 9 mm.

| Código  | Descripción              | €    |
|---------|--------------------------|------|
| F246653 | Cortador                 | 5,77 |
| F246655 | Recambio de 10 cuchillas | 3,04 |



WESTCOTT

### D. Cutter Westcott Professional

Cutter profesional con una hoja de 18 mm. de ancho. Mango de plástico ligero con empuñadura blanda ergonómica y agarre suave. Hoja retráctil de retorno automático que sirve de protección mientras se corta. Guía de cuchillas de metal.

| Código  | Cuchilla | €    |
|---------|----------|------|
| F425518 | 18 mm.   | 2,90 |



OLFA 6

### E. Cutter Olfa L5 - AL

Cutter profesional con sistema de autobloqueo de la cuchilla. Sujeción de caucho. Incluye lengüeta metálica en la parte opuesta de la cuchilla para abrir botes y hacer hendidos. Cuchilla de 18 mm.

| Código  | Descripción              | €    |
|---------|--------------------------|------|
| F257634 | Cortador                 | 8,87 |
| F257635 | Recambio de 10 cuchillas | 6,08 |



OLFA 6

### F. Cutter Olfa L - 1

Cortador profesional de hoja ancha más popular. Multiusos. Con una sólida sujeción de la cuchilla mediante rosca. Cuchilla de 18 mm.

| Código  | Descripción              | €    |
|---------|--------------------------|------|
| F252936 | Cortador                 | 9,72 |
| F252935 | Recambio de 10 cuchillas | 6,02 |



#### A. Cutter de seguridad Olfa SK - 4

Cutter de seguridad auto-retráctil de 18 mm. La cuchilla se retrae al dejar de hacer contacto con la superficie que se está cortando. Dependiendo de cómo se coloque la cuchilla, el cutter sirve para diestros o zurdos.

| Código  | Descripción             | €    |
|---------|-------------------------|------|
| F246654 | Cortador                | 9,73 |
| F246656 | Recambio de 5 cuchillas | 3,51 |



#### B. Cutter Westcott Envoltorios

Con cuchilla oculta que permite un corte rápido y sin lesiones. El resorte de plástico adicional permite un corte suave incluso con capas individuales de papel de aluminio fino. La punta afilada facilita la perforación del material, lo que lo hace ideal para abrir sacos y paletas soldadas. La placa metálica integrada es adecuada para cortar las cintas adhesivas de cartón. Cuchilla fabricada en acero inoxidable. Mango fabricado en plástico.

| Código  | Cuchilla | €    |
|---------|----------|------|
| F425520 | 9 mm.    | 2,83 |



#### C. Cutter de seguridad Olfa SK 10

Cutter de seguridad ergonómico con cuchilla de 1,7 cm. de ancho. Perfecto para manualidades y trabajos de corte.

| Código  | Descripción           | €     |
|---------|-----------------------|-------|
| F259955 | Cortador              | 10,87 |
| F347781 | Recambio 10 cuchillas | 5,71  |



#### D. Cutter Westcott Zinc Alloy

Cutter con cuerpo de metal y hoja de 18 mm. Cuchilla trapezoidal con retracción automática. Incluye recambio de 3 cuchillas.

| Código  | Cuchilla | €     |
|---------|----------|-------|
| F425694 | 18 mm.   | 12,33 |



#### E. Cutter Westcott Multiherramienta

Cutter multiherramienta: cutter, navaja, cuchillo de sierra, luz LED y destornillador con punta PH00. Cuchilla plegable trapezoidal intercambiable. Navaja de acero y cuchillo de sierra de 8 cm. Longitud del mango de 11 cm.

| Código  | €     |
|---------|-------|
| F425695 | 26,40 |



#### F. Cutter Westcott Multiusos

Cutter multiusos desplegable de acero inoxidable. Cuchilla trapezoidal intercambiable. Mango de 12 cm. ergonómico de aluminio. Longitud con cuchillo abierto: 18,5 cm, longitud con cutter abierto: 18 cm., longitud total abierto: 23,5 cm.

| Código  | €     |
|---------|-------|
| F425696 | 19,40 |



WESTCOTT

#### A. Mini cutter cerámica Westcott

Mini cutter con cuchilla de cerámica, mucho más segura y más duradera que las de acero. Protección integrada de la cuchilla. Longitud de 10,5 cm.

| Código  | Descripción       | €    |
|---------|-------------------|------|
| F425697 | Cortador          | 3,53 |
| F425698 | Recambio cuchilla | 6,05 |

S



MILAN

#### B. Cutter Milan Capsule cerámica

Cúter con hoja de cerámica reemplazable. Con sistema de bloqueo de seguridad y un botón deslizador. Forma ergonómica. Dispone de un ojal para poder ser colgado. Colores surtidos: rosa, amarillo y negro.

| Código  | Descripción       | €    |
|---------|-------------------|------|
| F347815 | Cortador          | 5,51 |
| F347816 | Recambio cuchilla | 3,65 |



Maped

#### C. Cortador Maped Easy Cut

Con apoya dedo antideslizante. Cuchilla afilada y con capuchón para mayor seguridad. Diseñado para cortes precisos de papel y otros materiales ligeros. Incluye 3 recambios.

| Código  | €    |
|---------|------|
| F252556 | 5,07 |



Maped

#### D. Cortador Maped Soft

Cortador con zona de apoyo. Incluye 3 recambios.

| Código  | Descripción              | €     |
|---------|--------------------------|-------|
| F261764 | Cortador                 | 7,33  |
| F261765 | Recambio de 10 cuchillas | 10,47 |



OLFA

#### E. Cortador Olfa AK - 4

Cortador de precisión. Cuerpo de fibra de vidrio. Repuesto con 3 modelos de cuchillas intercambiables incluido. Agarre de caucho.

| Código  | Descripción             | €     |
|---------|-------------------------|-------|
| F246651 | Cortador                | 19,30 |
| F246657 | Recambio de 5 cuchillas | 4,72  |

### VADES DE CORTE

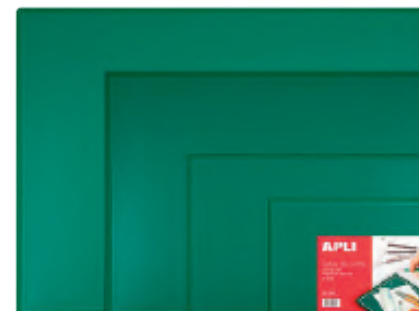

#### F. Vades de corte

Parte superior auto-cicatrizante. Cuadrícula para colocar materiales y herramientas con más facilidad.

| Código  | Formato | €     |
|---------|---------|-------|
| F261768 | A1      | 26,40 |
| F245477 | A2      | 13,86 |
| F245478 | A3      | 6,00  |
| F245479 | A4      | 3,34  |

## CLIPS



10

### A. Clips metálicos

Caja de clips labiados y niquelados de 32 mm. Ideales para uso diario.

| Código  | Medida  | Contenido     | €    |
|---------|---------|---------------|------|
| F423559 | 2,6 cm. | Caja 100 u.   | 0,23 |
| F356433 | 3,2 cm. | Caja 100 u.   | 0,38 |
| F356435 | 3,2 cm. | Caja 1.000 u. | 3,60 |
| F424976 | 4,3 cm. | Caja 100 u.   | 0,66 |
| F356434 | 5,0 cm. | Caja 100 u.   | 0,97 |



APLI 10

### B. Clips labiados metálicos

| Código            | Nº  | Medida  | Contenido   | €    |
|-------------------|-----|---------|-------------|------|
| <b>Niquelados</b> |     |         |             |      |
| F241901           | 1,5 | 2,6 cm. | Caja 100 u. | 0,41 |
| F241902           | 2   | 3,2 cm. | Caja 100 u. | 0,46 |
| F241903           | 3   | 4 cm.   | Caja 100 u. | 0,79 |
| <b>Plateados</b>  |     |         |             |      |
| F241898           | 1,5 | 2,6 cm. | Caja 100 u. | 0,38 |
| F241899           | 2   | 3,2 cm. | Caja 100 u. | 0,40 |
| F241900           | 3   | 4 cm.   | Caja 100 u. | 0,75 |
| F250470           | 4   | 5 cm.   | Caja 80 u.  | 1,21 |

S



Maped

### C. Clips con punta

| Código                           | Medida  | Contenido    | €    |
|----------------------------------|---------|--------------|------|
| <b>Clips niquelados</b>          |         |              |      |
| F261744                          | 2,5 cm. | Caja 100 u.  | 0,47 |
| F261746                          | 3,2 cm. | Caja 100 u.  | 0,73 |
| F261747                          | 4,5 cm. | Caja 100 u.  | 1,56 |
| F261750                          | 2,5 cm. | Caja 1000 u. | 4,42 |
| F261752                          | 3,2 cm. | Caja 1000 u. | 5,73 |
| <b>Clips en colores surtidos</b> |         |              |      |
| F261748                          | 2,5 cm. | Caja 100 u.  | 0,96 |
| F261749                          | 3,2 cm. | Caja 100 u.  | 1,53 |



S



### D. Clips plastificados de colores

Caja de 100 clips de colores fabricados en acero de alta calidad con una cubierta de plástico. Colores surtidos: verde, amarillo, azul y rojo.

| Código  | Medida  | Contenido   | €    |
|---------|---------|-------------|------|
| F423560 | 2,6 cm. | Caja 100 u. | 0,26 |

S



APLI 10

### E. Clips de colores Apli

Clips labiados metálicos, plastificados en colores surtidos.

| Código | Nº | Medida  | Contenido   | €    |
|--------|----|---------|-------------|------|
| 024010 | 2  | 3,2 cm. | Caja 100 u. | 0,42 |



### F. Clips de pajarita

Clips cruzados de gran capacidad fabricados en acero inoxidable. Ideales para unir una mayor cantidad de hojas.

| Código  | Medida  | Contenido  | €    |
|---------|---------|------------|------|
| F425529 | 4 cm.   | Caja 50 u. | 2,15 |
| F425530 | 6,5 cm. | Caja 25 u. | 2,65 |





## APLI

### A. Clips mariposa Apli

Clips cruzados galvanizados.

| Código | Nº | Medida | Contenido  | €    |
|--------|----|--------|------------|------|
| 024016 | 10 | 4 cm.  | Caja 50 u. | 1,55 |
| 024017 | 20 | 6 cm.  | Caja 25 u. | 1,55 |



### B. Esquinas para cartas

Esquinas para sujetar papeles.

| Código  | Contenido  | €    |
|---------|------------|------|
| F261753 | Caja 50 u. | 1,12 |

## PORTACLIPS



### C. Portaclips redondo imantado

Portaclips redondo de plástico imantado en color negro. Ideal para mantener el puesto de trabajo ordenado.

| Código  | €    |
|---------|------|
| F425542 | 6,20 |



Más portaclips en página 171



### D. Portaclips imantado Durable

Portaclips con imán. Diseño atractivo y funcional. Los clips pueden cogerse con más facilidad gracias a su zona magnética. Fabricado en plástico de alta calidad. Base antideslizante y firme. Incluye 100 clips.

| Código  | €     |
|---------|-------|
| F422971 | 11,62 |

## PINZAS



### E. Pinzas abatibles

Pinzas metálicas de palanca abatible.

| Código | Medida  | Contenido  | €    |
|--------|---------|------------|------|
| 024040 | 1,9 cm. | Caja 12 u. | 0,70 |
| 024044 | 2,5 cm. | Caja 12 u. | 1,10 |
| 024041 | 3,2 cm. | Caja 12 u. | 1,35 |
| 024042 | 4,1 cm. | Caja 12 u. | 2,25 |
| 024043 | 5 cm.   | Caja 12 u. | 4,05 |



## APLI

### F. Pinzas abatibles Apli

Pinzas de palas abatibles. Clips fabricados en acero templado y asas en acabado níquel. Ideales para mantener todos tus documentos bien sujetos y tu escritorio bien organizado.

| Código  | Medida  | Contenido  | €    |
|---------|---------|------------|------|
| F254917 | 1,9 cm. | Caja 12 u. | 0,75 |
| F260717 | 2,5 cm. | Caja 12 u. | 1,17 |
| F240982 | 3,2 cm. | Caja 12 u. | 1,39 |
| F260718 | 4,1 cm. | Caja 12 u. | 2,32 |
| F260719 | 5,1 cm. | Caja 12 u. | 4,15 |



S



### A. Pinzas de colores

Pinzas de colores fabricadas en acero de alta calidad. Disponibles en 4 colores surtidos (azul, rojo, amarillo y verde).

| Código  | Medida  | Contenido | €    |
|---------|---------|-----------|------|
| F356448 | 1,9 mm. | 40 u.     | 4,07 |

S



WESTCOTT

### B. Bombonera de pinzas de colores

Bombonera con 25 pinzas metálicas en colores surtidos de 19 mm. Resistentes y duraderas.

| Código  | €    |
|---------|------|
| F425699 | 2,02 |



Maped

### C. Pinzas de dibujo

Pinzas de dibujo.

| Código  | Medida  | Contenido  | €    |
|---------|---------|------------|------|
| F261758 | 3,2 cm. | Caja 12 u. | 4,24 |
| F261759 | 5 cm.   | Caja 12 u. | 6,16 |
| F261760 | 7 cm.   | Caja 12 u. | 9,82 |

## CHINCHETAS Y AGUJAS

■

S



APLI 16

### D. Chinchetas Apli

Caja de chinchetas.

| Código                    | Color     | Ø Cabeza | Contenido   | €    |
|---------------------------|-----------|----------|-------------|------|
| <b>Tipo americano</b>     |           |          |             |      |
| F254853                   | Niquelado | 10       | Caja 50 u.  | 0,71 |
| 024025                    | Niquelado | 10       | Caja 100 u. | 1,12 |
| <b>Plana plastificada</b> |           |          |             |      |
| F251954                   | Surtido   | 9        | Caja 50 u.  | 0,68 |

S



### E. Chinchetas de colores con cabeza

Chinchetas con cabeza de plástico ideales para uso en tableros de corcho o fieltro. Agujerean varias hojas de papel o pequeños artículos.

| Código  | Contenido | €    |
|---------|-----------|------|
| F347821 | 100 u.    | 1,01 |

S

■

■

■

■

■

■

■

■

■

■

■

■

■

■

■

■

■

■

■

■

■



EXACOMPTA

### F. Agujas de fijación Push Pins

Agujas de fijación de colores.

| Color               | Caja de 25 | Caja de 200 | €    |
|---------------------|------------|-------------|------|
| Surtido (5 colores) | -          | F347822     | 3,15 |
| Blanco              | F347823    | -           | 1,61 |
| Negro               | F347824    | -           | 1,61 |
| Azul claro          | F347825    | -           | 1,61 |
| Amarillo            | F347826    | -           | 1,61 |
| Rojo                | F347827    | -           | 1,61 |
| Verde               | F347828    | -           | 1,61 |
| Cristal             | F347829    | -           | 1,61 |

S

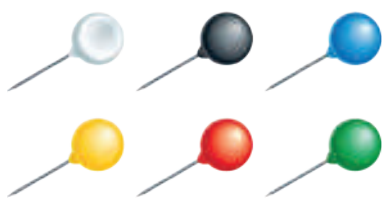

EXACOMPTA

### A. Chinchetas esféricas

Agujas de señalización en colores surtidos. Cabeza redonda de 4 mm.

| Código  | Medida     | Contenido | €    |
|---------|------------|-----------|------|
| F347830 | 4 x 15 mm. | 100 u.    | 2,38 |

S



EXACOMPTA

### B. Agujas de señalización banderas

Agujas de señalización de colores.

| Código  | Medida     | Contenido | €    |
|---------|------------|-----------|------|
| F347831 | 4 x 16 mm. | 20 u.     | 1,76 |



Maped

### C. Chinchetas de 3 puntas

Chinchetas de 3 puntas para una mejor sujeción. Acero niquelado. Diámetro de 12 mm.

| Código  | Contenido     | €    |
|---------|---------------|------|
| F261743 | Blister 50 u. | 1,47 |

## GOMAS ELÁSTICAS



### D. Gomas elásticas finas

Fabricadas en látex 70% de caucho.

| Largo  | Ancho | Bolsa 100 g. | Bolsa 1 kg. |
|--------|-------|--------------|-------------|
| 6 cm.  | 2 mm. | 170059       | 170069      |
| 8 cm.  | 2 mm. | 170061       | 170071      |
| 9 cm.  | 2 mm. | F257954      | F257962     |
| 10 cm. | 2 mm. | 170063       | 170073      |
| 12 cm. | 2 mm. | F257960      | F257945     |
| 16 cm. | 3 mm. | F245563      | F245557     |
| 20 cm. | 3 mm. | F245564      | F245558     |
| 24 cm. | 3 mm. | F257953      | F257925     |
| €      |       | 1,11         | 9,92        |



### E. Gomas elásticas gruesas

Bolsas de 100 g. de gomas elásticas fabricadas en látex, 70% de caucho. Ancho 4 mm.

| Código  | Largo  | €    |
|---------|--------|------|
| F245562 | 8 cm.  | 1,08 |
| F245559 | 10 cm. | 1,08 |
| F245560 | 12 cm. | 1,08 |
| F245561 | 15 cm. | 1,08 |

S

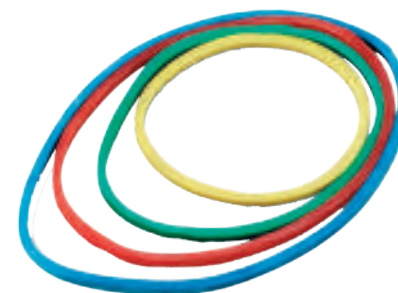

Maped

### F. Gomas elásticas de colores

Bolsa de 100 g. de gomas elásticas de colores y tamaños surtidos.

| Código  | Color   | €    |
|---------|---------|------|
| F261762 | Surtido | 1,00 |

## SELLOS Y COMPLEMENTOS

### SELLOS DE OFICINA

**COLOP**  
MARKING SOLUTIONS



#### A. Fechadores manuales

Fechadores manuales fabricados en caucho gris. Altura de fecha: 3, 4 y 5 mm.

| Código | Modelo | Altura fecha (mm.) | €    |
|--------|--------|--------------------|------|
| 028001 | 03000  | 3                  | 3,92 |
| 028002 | 04000  | 4                  | 3,92 |
| 028003 | 05000  | 5                  | 5,45 |

**COLOP**  
MARKING SOLUTIONS



#### B. Numeradores manuales

Numeradores de 6 bandas en caucho gris. 6 cifras. Altura de fecha: 4 y 5 mm.

| Código | Modelo | Altura fecha (mm.) | €    |
|--------|--------|--------------------|------|
| 028021 | 04006  | 4                  | 6,54 |
| 028022 | 05006  | 5                  | 7,03 |



**COLOP**  
MARKING SOLUTIONS



#### C. Printer 20

Las fórmulas más vendidas en entintaje automático. Tamaño de impresión: 3,8 x 1,4 cm.

| Código  | Color | Texto         | €    |
|---------|-------|---------------|------|
| 028092  | Negro | Conforme      | 6,34 |
| 028091  | Negro | Para abonar   | 6,34 |
| 028096  | Rojo  | Cobrado       | 6,34 |
| 028094  | Rojo  | Urgente       | 6,34 |
| 028098  | Rojo  | Pagado        | 6,34 |
| 028093  | Azul  | Contabilizado | 6,34 |
| 028090  | Azul  | Duplicado     | 6,34 |
| F265606 | Rojo  | Recibido      | 6,34 |
| F265607 | Azul  | Copia         | 6,34 |

**COLOP**  
MARKING SOLUTIONS



#### D. Serie Mini Dater

Entintaje automático fabricado en ABS. Dispone de todo tipo de fórmulas.

| Código  | Modelo  | Texto              | €     |
|---------|---------|--------------------|-------|
| F243524 | S160/L1 | Pagado             | 14,74 |
| F243525 | S160/L2 | Recibido           | 14,74 |
| F243523 | S160/L3 | Entrada            | 14,74 |
| F243526 | S 120   | Fecha              | 6,25  |
| F243528 | S120WD  | Formulario + Fecha | 15,47 |
| F243529 | S 126   | Numerador          | 7,90  |

**COLOP**  
MARKING SOLUTIONS

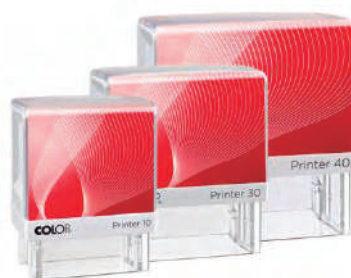

#### E. Printer Line

Pequeño y ligero. Fabricado con materiales de alta calidad. Permite el cambio de almohadilla de forma limpia y fácil.

| Código  | Modelo     | Nº líneas | Tamaño imp.   | €     |
|---------|------------|-----------|---------------|-------|
| F265608 | Printer 10 | 3         | 1 x 2,7 cm.   | 5,97  |
| F265609 | Printer 20 | 4         | 1,4 x 3,8 cm. | 5,97  |
| F265610 | Printer 30 | 5         | 1,8 x 4,7 cm. | 7,38  |
| F265611 | Printer 40 | 6         | 2,3 x 5,9 cm. | 8,79  |
| F265612 | Printer 50 | 7         | 3 x 6,9 cm.   | 12,02 |
| F265613 | Printer 60 | 8         | 3,8 x 7,6 cm. | 15,62 |

**COLOP**  
MARKING SOLUTIONS



#### F. Printer Dater

Fechadores de entintaje automático fabricados en ABS.

| Código  | Modelo   | Número de líneas  | €     |
|---------|----------|-------------------|-------|
| F265619 | 52 Dater | 3 (2 x 3 cm.)     | 19,97 |
| F265620 | 53 Dater | 5 (3 x 4,5 cm.)   | 20,37 |
| F265621 | 35 Dater | 5 (3 x 5 cm.)     | 21,70 |
| F265622 | 38 Dater | 5 (3,3 x 5,6 cm.) | 21,22 |
| F265623 | 54 Dater | 7 (4 x 5 cm.)     | 21,36 |
| F265624 | 55 Dater | 7 (4 x 6 cm.)     | 24,02 |

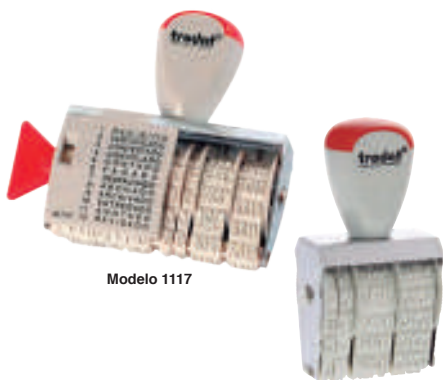

Modelo 1117

**trodat**

### A. Fechadores manuales Trodat

Sello fechador Trodat de entintado manual. Es a la vez pequeño y ligero. Ideal para un uso ocasional. El cambio de la fecha se realiza fácil y rápidamente gracias a sus ruedas de ajuste.

| Código  | Modelo | Altura fecha (mm.) | €     |
|---------|--------|--------------------|-------|
| F425763 | 1117   | 4                  | 19,02 |
| F425754 | 1020   | 5                  | 9,73  |



Modelo 1020

**trodat**

### D. Carcasas Printy Trodat

Sello fechador Trodat de entintado manual. Es a la vez pequeño y ligero. Ideal para un uso ocasional. El cambio de la fecha se realiza fácil y rápidamente gracias a sus ruedas de ajuste.

| Código  | Modelo | Número de líneas  | €     |
|---------|--------|-------------------|-------|
| F425552 | 4911   | 3 (3,8 x 1,4 cm.) | 12,44 |
| F425553 | 4912   | 4 (4,7 x 1,8 cm.) | 15,20 |
| F425555 | 4913   | 5 (5,8 x 2,2 cm.) | 18,44 |
| F425567 | 4929   | 6 (5 x 3 cm.)     | 24,36 |
| F425737 | 4931   | 7 (7 x 3 cm.)     | 26,09 |
| F425565 | 4924   | 8 (4 x 4 cm.)     | 27,16 |
| F425566 | 4927   | 9 (6 x 4 cm.)     | 28,98 |



**trodat**

### B. Formularios comerciales Trodat

Sello de caucho autoentintable. Ofrece un marcado con total exactitud. Incorpora elementos soft touch para un tacto agradable y un fácil agarre. Es climáticamente neutro de serie, lo que supone un efecto más positivo para el medio ambiente.

| Código  | Modelo | Texto                | €     |
|---------|--------|----------------------|-------|
| F425817 | 4911   | Cobrado              | 12,89 |
| F425818 | 4911   | Conforme             | 12,89 |
| F425819 | 4911   | Contabilizado        | 12,89 |
| F425820 | 4911   | Copia                | 12,89 |
| F425821 | 4911   | Duplicado            | 12,89 |
| F425822 | 4911   | Pagado               | 12,89 |
| F425823 | 4911   | Urgente              | 12,89 |
| F425346 | 4822   | 12 textos            | 24,76 |
| F353030 | 4817   | 12 textos + fechador | 30,80 |



**trodat**

### C. Numerador manual Trodat

Sello numerador manual Trodat con 6 cifras seleccionables. Altura de las cifras de 4 mm. No admite personalización de texto. Cambio de numeración rápido y limpio.

| Código  | Modelo | Altura cifra (mm.) | €     |
|---------|--------|--------------------|-------|
| F253397 | 4846   | 4                  | 24,76 |



**trodat**

### E. Fechadores automáticos Trodat

Fechador de entintado automático recargable. El marco de posicionamiento permite marcar de forma precisa una zona de un documento. Su diseño ergonómico proporciona una comodidad de utilización óptima para un uso reiterado.

| Código  | Modelo | Altura fecha (mm.) | €     |
|---------|--------|--------------------|-------|
| F425751 | 4729   | 3                  | 38,80 |
| F425742 | 4810   | 3,8                | 9,87  |
| F425753 | 4750   | 4                  | 35,24 |
| F253387 | 5460   | 4                  | 69,56 |
| F425568 | 5474   | 4                  | 76,44 |

i

## INFORMACIÓN SELLOS

- Los precios mostrados anteriormente **NO** incluyen la personalización de la goma.
- Hacemos todo tipo de sellos personalizados, tanto en COLOP como en otros fabricantes.

Para más información consulte con su comercial.

**REINER**

### A. Numerador automático Reiner

Sello numerador automático con 6 cifras giratorias de aleación. Medidas de los dígitos de 4,5 mm. Posibilidad de impresión sin ceros delante de las cifras. Mango ergonómico fabricado en plástico. Armazón metálico niquelado de alto brillo. Posicionamiento exacto de la impresión gracias al marco de la base. Incorpora una almohadilla de tinta, para entintaje automático con depósito.

| Código  | Modelo | Altura cifra (mm.) | €      |
|---------|--------|--------------------|--------|
| F267897 | B6     | 4,5                | 145,87 |

**Foska**

### B. Numerador automático Foska

Numerador automático Foska. Entintado y cambio de números automático. Excelente máquina para la numeración correlativa de todo tipo de documentos. Dispone de 6 cifras de 5 mm. de altura y se pueden quitar las cifras que no necesite. Permite realizar una, dos, tres, cuatro, seis y doce repeticiones del mismo número antes de saltar al siguiente.

| Código  | Modelo | Altura cifra (mm.) | €     |
|---------|--------|--------------------|-------|
| F425824 | ZS506  | 5                  | 65,20 |

**COLOP**  
MARKING SOLUTIONS

### C. Printer 30L incógnito

Sello de seguridad de los datos para la oficina y/o el hogar. Protege la identidad y la privacidad en los documentos, cartas, embalajes, etc. Tamaño de 18 x 47 mm.

| Código  | €     |
|---------|-------|
| F425816 | 12,58 |

**COLOP**  
MARKING SOLUTIONS

### D. Sello de bolsillo Stamp Mouse

Sello de bolsillo que destaca por su adaptabilidad de uso. Diseño pequeño y de materiales resistentes. Funciona con una mano, presionando los botones laterales se activa la apertura del sello permitiendo posicionarlo de manera precisa y estable. Tinta negra.

| Código  | Modelo | Número de líneas  | €    |
|---------|--------|-------------------|------|
| F425845 | 109392 | 4 (3,8 x 1,4 cm.) | 6,76 |
| F425846 | 130802 | 5 (4,7 x 1,8 cm.) | 8,36 |

## SELLOS PERSONALIZADOS

**COLOP**  
MARKING SOLUTIONS

### E. Imprentillas automáticas Printer

Componga sus propios textos. Imprentillas de entintaje automático ideales para la composición de textos personalizados. Máximo 6 líneas. 26 caracteres por línea. Altura de letra: 2,5 - 3,5 mm.

| Código  | €     |
|---------|-------|
| F243596 | 29,60 |

**trodat**

### F. Imprentillas automáticas Trodat

Sello automático con imprentilla, para componer su propio sello al instante. Incluye 1 juego de tipos de goma de 3 mm. y 1 juego de tipos de goma de 4 mm.

| Código  | Modelo | Número de líneas  | €     |
|---------|--------|-------------------|-------|
| F425375 | 4912   | 4 (4,7 x 1,8 cm.) | 48,93 |
| F289511 | 4913   | 5 (5,8 x 2,2 cm.) | 52,89 |

**COLOP**  
e-mark

# SELLO ELECTRÓNICO E-MARK

NEW!

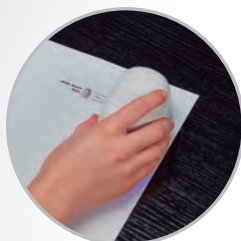

## ¿Qué es el e-mark?

El **e-mark** es un dispositivo electrónico de marcado móvil para crear, cambiar e imprimir tus propias impresiones utilizando una aplicación en un dispositivo móvil o PC.

## ¿Cómo funciona?

Conecta tu **e-mark** via Wifi con tu dispositivo móvil o con tu ordenador. Crea plantillas propias o usa plantillas predefinidas. Envía la impresión al **e-mark** y desliza.



**e-mark**  
Color negro  
F423197



**e-mark**  
Color blanco  
F423713



**Funda protectora**  
Compacta y ligera  
F423722



**Cartucho tricolor**  
Para 5.000 impresiones  
F423718



**Etiquetas e-mark**  
300 etiquetas de 4,8 x 1,8 cm.  
F423726

## TINTA Y ALMOHADILLAS PARA SELLOS



**COLOP**  
MARKING SOLUTIONS

### A. Almohadillas de recambio Colop

Almohadillas de recambio para sellos Colop

| Código             | Modelo   | Sello                           | €    |
|--------------------|----------|---------------------------------|------|
| <b>Tinta negra</b> |          |                                 |      |
| F243487            | E - 10   | Printer - 10                    | 4,64 |
| F243494            | E - 20   | Printer - 20                    | 4,64 |
| F243501            | E - 30   | Printer - 30                    | 5,58 |
| F243504            | E - 40   | Printer - 40                    | 6,10 |
| F243508            | E - 50/1 | Printer - 50                    | 8,02 |
| F243511            | E - 53   | Printer - 53                    | 8,18 |
| F243513            | E - 55   | Printer - 55                    | 8,18 |
| F243518            | E - R40  | Printer - R40                   | 8,18 |
| F243498            | E - 2300 | 2300 / 2360 / 360               | 5,97 |
| F243500            | E - 2600 | 660 / 2600 / 2660 / 2663 / 2664 | 8,02 |
| <b>Tinta azul</b>  |          |                                 |      |
| F243489            | E - 10   | Printer - 10                    | 4,64 |
| F243496            | E - 20   | Printer - 20                    | 4,64 |
| F243503            | E - 30   | Printer - 30                    | 5,47 |
| F243506            | E - 40   | Printer - 40                    | 6,10 |
| F243507            | E - 50/1 | Printer - 50                    | 8,02 |
| F243510            | E - 53   | Printer - 53                    | 8,18 |
| F243512            | E - 55   | Printer - 55                    | 8,18 |
| F243517            | E - R40  | Printer - R40                   | 8,18 |
| F243497            | E - 2300 | 2300 / 2360 / 360               | 5,97 |
| F243499            | E - 2600 | 660 / 2600 / 2660 / 2663 / 2664 | 8,02 |



**trodat**

### B. Almohadillas de recambio Trodat

Almohadillas de recambio para sellos Trodat.

| Modelo | Sello                         | Negro   | Azul    | Rojo    | Verde   | €     |
|--------|-------------------------------|---------|---------|---------|---------|-------|
| 4750/6 | 4750, 4941                    | F363144 | F354278 | F419971 | F425569 | 6,67  |
| 4817/6 | 4917, 4813, 4817, 4812, 48313 | F425616 | F425619 | F425620 | -       | 8,07  |
| 4910/6 | 4910, 4810                    | F425621 | F425622 | F425623 | F425624 | 5,47  |
| 4911/6 | 4911, 4911 P3F, 4846, 4822    | F249915 | F249916 | F249917 | F249918 | 5,47  |
| 4912/6 | 4912                          | F425625 | F425626 | F425627 | F425628 | 6,04  |
| 4913/6 | 4913                          | F249919 | F249920 | F249921 | F249922 | 7,16  |
| 4915/6 | 4915                          | F425629 | F425630 | F425631 | F425632 | 9,20  |
| 4924/6 | 4924, 4724                    | F425633 | F425634 | F425635 | F425636 | 9,58  |
| 4926/6 | 4926                          | F418000 | F425591 | F425593 | F425595 | 11,02 |
| 4927/6 | 4927, 4727                    | F425600 | F399183 | -       | F422237 | 9,96  |
| 4928/6 | 4928                          | F425640 | F425641 | F425642 | F425643 | 9,04  |
| 4929/6 | 4929, 4729                    | F417999 | F425602 | F425604 | F425606 | 9,04  |
| 4931/4 | 4931, 4731                    | F425645 | F425646 | F425647 | F425648 | 9,69  |
| 6/53   | 5203, 5440                    | F425649 | F425650 | F425651 | F425652 | 6,44  |
| 6/56   | 5204, 5206, 5460, 6450/L ...  | F264093 | F425608 | F425609 | -       | 7,71  |

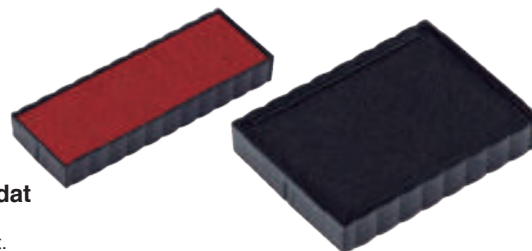

**COLOP**  
MARKING SOLUTIONS

### C. Almohadillas para Trodat

Almohadillas Colop para sellos Trodat.

| Modelo | Sello     | Negro   | Azul    | €    |
|--------|-----------|---------|---------|------|
| 6/4911 | 4800      | F253366 | F253365 | 2,27 |
| 6/4912 | 4912 Typo | F253368 | F253367 | 2,75 |
| 6/4913 | 4913 Typo | F253370 | F253369 | 3,04 |
| 6/4915 | 4915      | F253372 | F253371 | 4,01 |
| 6/4926 | 4926 Typo | F253374 | F253373 | 4,01 |
| 6/4927 | 4927 Typo | F253376 | F253375 | 4,09 |
| 6/4928 | 4928 Typo | F253378 | F253377 | 4,09 |
| 6/4817 | 4917      | F253384 | F253364 | 2,98 |



### D. Tinta y tampones

Tinta para tampones de alta calidad fabricada a base de agua y glicerina que garantiza una buena impresión y larga vida.

| Color | Tinta 30 ml. | Tampones 7 x 11 ml. |
|-------|--------------|---------------------|
| Negro | F248664      | F248652             |
| Azul  | F248663      | F248653             |
| Rojo  | F248665      | F248654             |
| Verde | F248666      | F248655             |
| €     | 1,33         | 3,16                |

# CLASIFICACIÓN

archivo

y

CAJAS DE ARCHIVO DEFINITIVO A-SERIES  
Página 463



## 424 Archivadores de palanca

424 Jaspeados

426 De colores

429 Personalizables

429 De doble palanca

## 429 Carpetas de anillas

429 De cartón

431 De plástico

433 Personalizables

## 434 Carpetas con gomas

434 De cartón

435 De plástico

## 438 Carpetas de proyectos

438 De cartón

440 De plástico

## 441 Carpetas con fundas

441 Con fundas fijas

443 Personalizables con fundas fijas

445 De espiral con fundas fijas

446 Con fundas removibles

## 447 Carpetas y soportes con pinza

### 450 Subcarpetas

### 454 Carpetas colgantes

### 456 Accesorios y complementos para carpetas colgantes

456 Visores y etiquetas

456 Carros y bastidores para carpetas colgantes

## 458 Carpetas clasificadoras

## 459 Clasificadores de acordeón

## 462 Cajas de transferencia

## 463 Cajas de archivo definitivo

## 464 Contenedores de archivo

465 Ficheros

466 Portafirmas

467 Tarjeteros

## 468 Índices y listines telefónicos

## 469 Separadores

469 De cartulina

470 De cartulina con pestañas reforzadas

471 De plástico

472 Imprimibles

472 Índices numéricos y alfabéticos

## 474 Fundas y dossiers

474 Fundas multitaladro

476 Fundas portadocumentos

476 Dossiers con uñero

478 Dossiers fástener

479 Dossiers con pinza

## 480 Sobres portadocumentos

482 Accesorios y complementos de archivo



## ARCHIVADORES DE PALANCA

### ARCHIVADORES DE PALANCA JASPEADOS

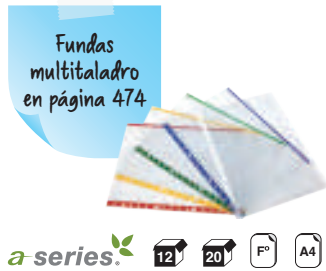

#### A. Archivador de palanca jaspeado negro A-series

Cartón forrado interior y exteriormente con papel reciclable jaspeado de alta calidad. Mecanismo de palanca níquelado calidad extra. Cantonera larga. Ollao reforzado en lomo. Caja opcional.

| Código  | Formato | Descripción | Envase | €    |
|---------|---------|-------------|--------|------|
| F266781 | Folio   | Con rado    | 12     | 1,71 |
| F266783 | A4      | Con rado    | 12     | 1,71 |
| 134060  | Folio   | Sin rado    | 12     | 1,66 |
| 134061  | A4      | Sin rado    | 12     | 1,66 |



#### B. Archivador de palanca Elba Classic

Cartón forrado en papel. Cartonerías metálicas y sistema rado. Con etiqueta pegada en el lomo.

| Código  | Formato | Lomo  | Envase | €    |
|---------|---------|-------|--------|------|
| F240606 | A4      | 5 cm. | 20     | 5,56 |
| F240608 | Folio   | 5 cm. | 10     | 4,98 |
| F244073 | A4      | 8 cm. | 20     | 4,87 |
| F244072 | Folio   | 8 cm. | 10     | 4,40 |



#### C. Archivador de palanca jaspeado negro Grafoplás

Archivadores forrados con papel pigmentado, con más resistencia y más durabilidad. Mecanismo de palanca níquelado, cantoneras largas, ollao en lomo y ranuras.

| Código            | Formato         | Lomo    | Rado | €    |
|-------------------|-----------------|---------|------|------|
| <b>Archivador</b> |                 |         |      |      |
| F243855           | A4              | 6,5 cm. | Si   | 1,95 |
| F243856           | Folio           | 6,5 cm. | Si   | 1,95 |
| F254830           | Cuarto natural  | 6,5 cm. | Si   | 2,19 |
| F252586           | Cuarto apaisado | 6,5 cm. | Si   | 2,46 |
| F264028           | Holandés        | 6,5 cm. | Si   | 2,46 |



#### D. Archivador de palanca Elba moderno

Archivador de cartón forrado en papel. Cantoneras metálicas y sistema rado. Con etiqueta pegada en el lomo.

| Código  | Formato | Lomo  | €    |
|---------|---------|-------|------|
| F244077 | A4      | 8 cm. | 2,67 |
| F244076 | Folio   | 8 cm. | 2,69 |



a series.    

### A. Archivador de palanca jaspeado gris A-series

Cartón forrado con papel reciclable jaspeado de alta calidad. Mecanismo de palanca niquelado calidad extra. Cantonera larga. Ollao reforzado en lomo. Sin ranuras. Cajetín opcional.

| Código         | Formato | Descripción     | Envase | €    |
|----------------|---------|-----------------|--------|------|
| F424700        | Folio   | Sin rado        | 12     | 1,66 |
| F424699        | A4      | Sin rado        | 12     | 1,66 |
| <b>Cajetín</b> |         |                 |        |      |
| F424702        | Folio   | Para archivador | 20     | 0,58 |
| F424701        | A4      | Para archivador | 20     | 0,58 |



grafoplás   

### B. Archivador de palanca jaspeado gris Grafoplás

Archivadores forrados con papel pigmentado, con más resistencia y más durabilidad. Mecanismo de palanca niquelado, cantoneras largas, ollao en lomo y sin ranuras.

| Código            | Formato         | Lomo    | Rado | €    | Código         | Formato         | Lomo | Rado | €    |
|-------------------|-----------------|---------|------|------|----------------|-----------------|------|------|------|
| <b>Archivador</b> |                 |         |      |      | <b>Cajetín</b> |                 |      |      |      |
| F424746           | A4              | 6,5 cm. | No   | 1,71 | F424750        | A4              | -    | -    | 2,91 |
| F424747           | Folio           | 6,5 cm. | No   | 1,71 | F424751        | Folio           | -    | -    | 2,91 |
| F424744           | Cuarto natural  | 6,5 cm. | No   | 2,24 | F424748        | Cuarto natural  | -    | -    | 0,69 |
| F424745           | Cuarto apaisado | 6,5 cm. | No   | 2,24 | F424749        | Cuarto apaisado | -    | -    | 0,69 |

Lomeras adhesivas para archivador en página 485



ELBA   

### C. Archivador de palanca Elba compacto

Archivadores de cartón rígido. Con rado. Cajetines opcionales. Con etiqueta pegada en el lomo.

| Código            | Formato | Lomo  | €    | Código         | Formato | Lomo  | €    |
|-------------------|---------|-------|------|----------------|---------|-------|------|
| <b>Archivador</b> |         |       |      | <b>Cajetín</b> |         |       |      |
| F244075           | A4      | 8 cm. | 3,87 | F244122        | A4      | 8 cm. | 1,73 |
| F244074           | Folio   | 8 cm. | 3,87 | F244123        | Folio   | 8 cm. | 1,73 |



ELBA  

### D. Archivador de palanca Elba A3

Archivador apaisado de cartón compacto con lomo de 8 cm. Dimensiones: 32 x 48 cm.

| Código  | Lomo  | Envase | €     |
|---------|-------|--------|-------|
| F240609 | 8 cm. | 15     | 12,87 |

## ARCHIVADORES DE PALANCA DE COLORES



a series.

### A. Archivador de palanca A-Series

Cartón forrado en plástico de colores variados. Mecanismo de palanca níquelado de alta calidad. Ollao y reforzado y tarjetero en el lomo.

| Color                | Lomo 4,5 cm. | €    | Lomo 6,5 cm. | €    | Cajetín 6,5 cm. | €    |
|----------------------|--------------|------|--------------|------|-----------------|------|
| <b>Formato Folio</b> |              |      |              |      |                 |      |
| Negro                | F240614      | 2,48 | F248027      | 2,15 | F248287         | 0,93 |
| Azul                 | F240622      | 2,48 | 134351       | 2,15 | F248286         | 0,93 |
| Azul claro           | -            | -    | F338178      | 2,15 | -               | -    |
| Rojo                 | F240620      | 2,48 | 134352       | 2,15 | F248288         | 0,93 |
| Verde                | F248038      | 2,48 | F243853      | 2,15 | F248289         | 0,93 |
| Verde turquesa       | -            | -    | F338177      | 2,15 | -               | -    |
| Amarillo             | F240621      | 2,48 | F243836      | 2,15 | F257691         | 0,93 |
| Naranja              | F240618      | 2,48 | 134350       | 2,15 | -               | -    |
| Violeta              | -            | -    | F338179      | 2,15 | -               | -    |
| Rosa                 | -            | -    | F338180      | 2,15 | -               | -    |
| Gris                 | F240615      | 2,48 | F251019      | 2,15 | -               | -    |
| Blanco               | F240616      | 2,48 | F240593      | 2,15 | -               | -    |
| <b>Formato A4</b>    |              |      |              |      |                 |      |
| Negro                | F248028      | 2,48 | F248029      | 2,15 | 134355          | 0,93 |
| Azul                 | 134321       | 2,48 | F243852      | 2,15 | 134356          | 0,93 |
| Azul claro           | -            | -    | F338174      | 2,15 | -               | -    |
| Rojo                 | F248033      | 2,48 | F243849      | 2,15 | 134357          | 0,93 |
| Verde                | F248036      | 2,48 | 134333       | 2,15 | 134358          | 0,93 |
| Verde turquesa       | -            | -    | F338173      | 2,15 | -               | -    |
| Amarillo             | F240617      | 2,48 | F243835      | 2,15 | F242204         | 0,93 |
| Naranja              | F240619      | 2,48 | F242201      | 2,11 | -               | -    |
| Violeta              | -            | -    | F338175      | 2,15 | -               | -    |
| Rosa                 | -            | -    | F338176      | 2,15 | -               | -    |
| Gris                 | F240612      | 2,48 | F246241      | 2,15 | -               | -    |
| Blanco               | F250092      | 2,48 | 134335       | 2,15 | -               | -    |



ELBA

### B. Archivador de palanca Elba Top

Archivador forrado en polipropileno y el interior con papel. Cantoneras metálicas y sistema rado. Con tarjetero en el lomo y etiqueta intercambiable. Formato folio y A4.

| Código       | Color    | Lomo  | €    |
|--------------|----------|-------|------|
| <b>A4</b>    |          |       |      |
| F244078      | Negro    | 8 cm. | 2,91 |
| F244082      | Azul     | 8 cm. | 2,91 |
| F244080      | Verde    | 8 cm. | 2,91 |
| F244079      | Rojo     | 8 cm. | 2,91 |
| F363420      | Violeta  | 8 cm. | 2,91 |
| F363993      | Lima     | 8 cm. | 2,91 |
| F363994      | Ice mint | 8 cm. | 2,91 |
| F363995      | Rosa     | 8 cm. | 2,91 |
| F363996      | Turquesa | 8 cm. | 2,91 |
| <b>Folio</b> |          |       |      |
| F244083      | Negro    | 8 cm. | 2,91 |
| F244086      | Azul     | 8 cm. | 2,91 |
| F244087      | Verde    | 8 cm. | 2,91 |
| F244084      | Rojo     | 8 cm. | 2,91 |
| F353308      | Violeta  | 8 cm. | 2,91 |
| F363997      | Lima     | 8 cm. | 2,91 |
| F363998      | Ice mint | 8 cm. | 2,91 |
| F363999      | Rosa     | 8 cm. | 2,91 |
| F364000      | Turquesa | 8 cm. | 2,91 |



## A. Archivador de palanca Esselte

Archivador en cartón forrado de plástico en el exterior y papel blanco en el interior. Tarjetero de color a juego. Con rado, ollao y cantonera metálicas.

| Código            | Color    | Lomo    | €    |
|-------------------|----------|---------|------|
| <b>Formato A4</b> |          |         |      |
| F240689           | Negro    | 7,5 cm. | 2,68 |
| F240642           | Azul     | 7,5 cm. | 2,68 |
| F240643           | Rojo     | 7,5 cm. | 2,68 |
| F240690           | Verde    | 7,5 cm. | 2,63 |
| F240691           | Amarillo | 7,5 cm. | 2,68 |
| F240692           | Naranja  | 7,5 cm. | 2,68 |
| F240637           | Negro    | 5 cm.   | 2,68 |
| F240639           | Azul     | 5 cm.   | 2,68 |
| F240683           | Rojo     | 5 cm.   | 2,68 |
| F263812           | Blanco   | 5 cm.   | 2,68 |



## C. Archivador de palanca Multiline

Archivador con cubiertas forradas con papel FSC. Cartón rígido de 2 mm. Mecanismo de palanca niquelado.

| Código  | Color   | Formato | Lomo    | €    |
|---------|---------|---------|---------|------|
| F346988 | Negro   | A4      | 6,5 cm. | 3,39 |
| F346989 | Verde   | A4      | 6,5 cm. | 3,39 |
| F346990 | Azul    | A4      | 6,5 cm. | 3,39 |
| F346991 | Violeta | A4      | 6,5 cm. | 3,39 |
| F346992 | Rojo    | A4      | 6,5 cm. | 3,39 |
| F346993 | Naranja | A4      | 6,5 cm. | 3,39 |
| F346994 | Fucsia  | A4      | 6,5 cm. | 3,39 |

| Código               | Color    | Lomo    | €    |
|----------------------|----------|---------|------|
| <b>Formato Folio</b> |          |         |      |
| F244277              | Negro    | 7,5 cm. | 3,16 |
| F244276              | Azul     | 7,5 cm. | 3,16 |
| F244278              | Rojo     | 7,5 cm. | 3,16 |
| F423055              | Verde    | 7,5 cm. | 3,16 |
| F244280              | Amarillo | 7,5 cm. | 3,16 |
| F352728              | Naranja  | 7,5 cm. | 3,16 |
| F423049              | Negro    | 5 cm.   | 3,16 |
| F423050              | Rojo     | 5 cm.   | 3,16 |
| F417608              | Verde    | 5 cm.   | 3,16 |



## D. Archivador de palanca Elba Rado Chic

Archivador de palanca de cartón. Forrado exterior con PVC e interior con papel muy resistente. Mecanismo de palanca con ollao y rado. Cantoneras de aluminio inoxidable. Incluye etiqueta adhesiva.

| Código       | Color    | Lomo  | €    |
|--------------|----------|-------|------|
| <b>A4</b>    |          |       |      |
| F251233      | Negro    | 5 cm. | 5,27 |
| F240603      | Azul     | 5 cm. | 5,27 |
| F244094      | Negro    | 8 cm. | 5,27 |
| F244091      | Azul     | 8 cm. | 5,27 |
| F244096      | Rojo     | 8 cm. | 5,27 |
| F244098      | Verde    | 8 cm. | 5,27 |
| F244089      | Amarillo | 8 cm. | 5,27 |
| <b>Folio</b> |          |       |      |
| F244095      | Negro    | 8 cm. | 5,27 |
| F244092      | Azul     | 8 cm. | 5,27 |
| F244097      | Rojo     | 8 cm. | 5,27 |
| F244099      | Verde    | 8 cm. | 5,27 |
| F354222      | Amarillo | 8 cm. | 5,27 |



## B. Archivador de palanca pastel

Cartón forrado PVC/PU. 2 anillas. Capacidad de 665 hojas de 80 g. Tamaño exterior: 32 x 29 cm. Etiqueta en el lomo soldada.

| Código  | Color       | Formato | Lomo  | €    |
|---------|-------------|---------|-------|------|
| F289911 | Blanco      | A4      | 7 cm. | 3,29 |
| F289912 | Almaciga    | A4      | 7 cm. | 3,29 |
| F289909 | Salmón      | A4      | 7 cm. | 3,29 |
| F289913 | Rosa        | A4      | 7 cm. | 3,29 |
| F289910 | Lila        | A4      | 7 cm. | 3,29 |
| F289914 | Violeta     | A4      | 7 cm. | 3,29 |
| F289908 | Verde claro | A4      | 7 cm. | 3,29 |
| F250983 | Azul claro  | A4      | 7 cm. | 3,29 |



| Código               | Color | Lomo  | €    |
|----------------------|-------|-------|------|
| <b>Cajetín A4</b>    |       |       |      |
| F244122              | Negro | 8 cm. | 1,73 |
| F250840              | Azul  | 8 cm. | 1,73 |
| F253821              | Rojo  | 8 cm. | 1,73 |
| F253820              | Verde | 8 cm. | 1,73 |
| <b>Cajetín Folio</b> |       |       |      |
| F244123              | Negro | 8 cm. | 1,73 |
| F422663              | Azul  | 8 cm. | 1,73 |
| F354209              | Rojo  | 8 cm. | 1,73 |
| F354210              | Verde | 8 cm. | 1,73 |



LEITZ 10 A4

### A. Archivador de palanca WOW

Llamativos colores con doble efecto cromático. Superficie plastificada. Con apertura de 180°.

| Código  | Color    | €    |
|---------|----------|------|
| F252873 | Blanco   | 6,29 |
| F423208 | Negro    | 6,29 |
| F261776 | Violeta  | 6,29 |
| F252875 | Fucsia   | 6,29 |
| F252872 | Azul     | 6,29 |
| F261777 | Turquesa | 6,29 |
| F423207 | Amarillo | 6,29 |
| F252877 | Verde    | 6,29 |



parido 16 F°

### B. Archivador de palanca Pardo

Archivadores de palanca formato folio de alta calidad. Encolados y soldados en plástico extra con mecanismo de palanca y sistema exclusivo de sujeción de anillas. Con tarjetero y ollao en el lomo. Grosor del cartón de 2,5 mm.

| Código  | Color | Lomo  | €    |
|---------|-------|-------|------|
| F338010 | Negro | 7 cm. | 9,16 |
| F418809 | Azul  | 7 cm. | 9,16 |
| F257645 | Rojo  | 7 cm. | 9,16 |
| F424435 | Verde | 7 cm. | 9,16 |



EXACOMPTA 6 A4

### C. Archivador de palanca Exacompta

Archivador con palanca y 2 anillas. Formato A4. Fabricado en polipropileno. Lomo de 7,6 cm. Etiqueta pegada en el lomo. Cierre con gomas. Capacidad para 660 hojas de 80 g. Tamaño: 32 x 31 cm.

| Código  | Color       | Lomo    | €    |
|---------|-------------|---------|------|
| F289904 | Azul claro  | 7,6 cm. | 9,22 |
| F289905 | Verde       | 7,6 cm. | 9,22 |
| F289906 | Rosa        | 7,6 cm. | 9,22 |
| F289907 | Violeta     | 7,6 cm. | 9,22 |
| F356641 | Azul oscuro | 7,6 cm. | 9,22 |



parido 10 F°

### D. Archivador de palanca con caja

Módulo compacto indeformable con refuerzos metálicos. Con tarjetero y ollao en el lomo. Grosor del cartón de 2,5 mm. Lomo de 7 cm.

| Código  | Color    | Lomo  | €     |
|---------|----------|-------|-------|
| F354152 | Negro    | 7 cm. | 15,20 |
| F354187 | Azul     | 7 cm. | 15,20 |
| F418810 | Burdeos  | 7 cm. | 15,20 |
| F418812 | Verde    | 7 cm. | 15,20 |
| 136000  | Amarillo | 7 cm. | 15,20 |
| F254962 | Naranja  | 7 cm. | 15,20 |



grafoplás 3 F°

### E. Módulo Grafcolor

Módulo con dos archivadores de palanca. Ollao en el lomo. Cubierta forrada en polipropileno de colores. Tarjetero en el lomo con cartulina impresa.

| Código  | Color | Lomo    | €     |
|---------|-------|---------|-------|
| F259128 | Azul  | 6,5 cm. | 11,20 |
| F259129 | Negro | 6,5 cm. | 11,20 |
| F259130 | Rojo  | 6,5 cm. | 11,20 |



EBA A4

### F. Módulos de 2 y 3 archivadores A4

Módulos de archivo fabricados en cartón microcanal, forrados de plástico por fuera y papel por dentro. Archivadores con mecanismo de palanca, ollao, cantoneras y rado de aluminio. Formato A4 Módulos 2 archivadores lomo de 8 cm., y de 3 archivadores lomo de 5 cm.

| Color | 2 Archivadores | 3 Archivadores |
|-------|----------------|----------------|
| Azul  | F244174        | F244178        |
| Rojo  | F244173        | F244181        |
| €     | 14,87          | 18,96          |



### A. Módulo de 2 archivadores folio

Módulo compacto indeformable de 2 archivadores forrados con refuerzos metálicos. Con tarjetero y ollao en lomo. Grosor del cartón de 2,5 mm.

| Código  | Color   | Lomo  | €     |
|---------|---------|-------|-------|
| F418816 | Negro   | 7 cm. | 22,33 |
| 136006  | Azul    | 7 cm. | 22,33 |
| F424490 | Burdeos | 7 cm. | 22,33 |

### ARCHIVADORES DE PALANCA PERSONALIZABLES



### B. Archivador de palanca Canguro

Archivador con mecanismo de palanca de 2 anillas y compresor de hojas. Cubiertas forradas en PVC con bolsa en portada y lomo personalizable. Dimensiones: 28,1 x 32 cm.

| Código  | Lomo    | €    |
|---------|---------|------|
| F355743 | 6,5 cm. | 4,61 |

### ARCHIVADORES DE DOBLE PALANCA

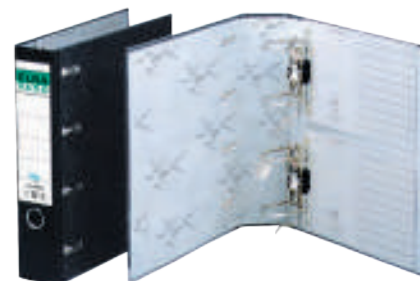

### C. Archivador de doble palanca Elba

Archivador forrado exterior e interiormente con PVC. Cantonerías metálicas. Tarjetero en el lomo y etiqueta intercambiable. Lomo de 7,5 cm. Doble mecanismo de palanca para archivar formato A5.

| Código  | Lomo    | €     |
|---------|---------|-------|
| F244070 | 7,5 cm. | 14,51 |

## CARPETAS DE ANILLAS

### CARPETAS DE CARTÓN CON ANILLAS



### D. Carpeta de anillas Fabrisa

Carpeta fabricada en cartón cuero N°10. Mecanismo de anillas redondas.



| Código  | Formato         | Anillas    | €    |
|---------|-----------------|------------|------|
| F424920 | Cuarto apaisado | 2 / 25 mm. | 1,07 |
| F424922 | Cuarto apaisado | 2 / 40 mm. | 1,87 |
| F424711 | Cuarto natural  | 2 / 25 mm. | 1,34 |
| F424712 | Cuarto natural  | 2 / 40 mm. | 1,10 |
| F424708 | Folio apaisado  | 2 / 40 mm. | 2,31 |
| F424706 | Folio           | 2 / 25 mm. | 2,09 |
| F424707 | Folio           | 2 / 40 mm. | 2,66 |
| F424709 | Folio           | 4 / 25 mm. | 2,73 |
| F424710 | Folio           | 4 / 40 mm. | 2,89 |



### E. Carpeta de anillas Dohé

En cartón cuero forrado. Anillas mixtas.



| Código  | Formato        | Anillas    | €    |
|---------|----------------|------------|------|
| 067284  | Folio          | 2 / 25 mm. | 2,62 |
| 067285  | Folio          | 2 / 40 mm. | 2,87 |
| 067286  | Folio          | 4 / 25 mm. | 3,20 |
| 067287  | Folio          | 4 / 40 mm. | 3,64 |
| F240644 | Folio apaisado | 2 / 25 mm. | 3,53 |
| 067280  | Cuarto         | 2 / 25 mm. | 2,18 |
| 067281  | Cuarto         | 2 / 40 mm. | 2,44 |



### F. Carpeta de anillas A3

Carpeta fabricada en cartón forrado en geltex con interior guarda de aguas y cantos forrados. Mecanismo de anillas mixtas de 40mm. Formato A3: 31 x 36,5 cm.

| Código  | Formato | Anillas    | €    |
|---------|---------|------------|------|
| F424713 | A3      | 4 / 40 mm. | n.d. |



## A. Carpeta de anillas Exacompta

Carpetas forradas en polipropileno. Sin etiqueta en el lomo y con una capacidad de 275 hojas de 80 g. Tamaño exterior: 32 x 26 cm.

| Código                                  | Color       | Formato | €    |
|---|-------------|---------|------|
| <b>Carpeta de 2 anillas de Ø 30 mm.</b> |             |         |      |
| F267595                                 | Rosa        | A4      | 2,17 |
| F267596                                 | Negro       | A4      | 2,17 |
| F267597                                 | Azul        | A4      | 2,17 |
| F267598                                 | Verde       | A4      | 2,17 |
| F267599                                 | Naranja     | A4      | 2,17 |
| F267600                                 | Rojo        | A4      | 2,17 |
| F267601                                 | Violeta     | A4      | 2,17 |
| F267602                                 | Blanco      | A4      | 2,17 |
| F267603                                 | Azul cielo  | A4      | 2,17 |
| F266822                                 | Verde claro | A4      | 2,17 |



## B. Carpeta de anillas Grafcolor

Cartón forrado en polipropileno de colores. Mecanismo de anillas mixtas con compresor. Tarjetero en lomo con cartulina impresa en el interior. Formato A4.

| Color | 2 / 25mm. | 2 / 40mm. | 4 / 25mm. |
|-------|-----------|-----------|-----------|
| Negro | F248334   | F248341   | F248352   |
| Azul  | F240627   | F240628   | F248351   |
| Rojo  | F248335   | F248342   | F248353   |
| Verde | F248354   | F248343   | F240681   |
| €     | 3,15      | 3,61      | 3,48      |



| Código                                  | Color       | Formato | €    |
|---|-------------|---------|------|
| <b>Carpeta de 4 anillas de Ø 30 mm.</b> |             |         |      |
| F356617                                 | Rosa        | A4      | 2,22 |
| F356618                                 | Negro       | A4      | 2,22 |
| F356619                                 | Azul        | A4      | 2,22 |
| F356620                                 | Verde       | A4      | 2,22 |
| F356621                                 | Naranja     | A4      | 2,22 |
| F356622                                 | Rojo        | A4      | 2,22 |
| F356623                                 | Violeta     | A4      | 2,22 |
| F356624                                 | Blanco      | A4      | 2,22 |
| F356625                                 | Azul cielo  | A4      | 2,22 |
| F356626                                 | Verde claro | A4      | 2,22 |



## C. Carpeta de anillas Carchivo

Carpetas formato A4. 4 anillas de 35 mm.

| Código  | Color       | €    |
|---------|-------------|------|
| F363858 | Blanco      | 3,29 |
| F363859 | Negro       | 3,29 |
| F363860 | Azul claro  | 3,29 |
| F363861 | Azul oscuro | 3,29 |
| F363862 | Rojo        | 3,29 |
| F363863 | Amarillo    | 3,29 |
| F363864 | Verde       | 3,29 |
| F363865 | Naranja     | 3,29 |
| F363866 | Fucsia      | 3,29 |
| F363867 | Violeta     | 3,29 |



## D. Carpeta de anillas Multiline

Carpeta con las cubiertas forradas con papel FSC. Mecanismo de anillas mixtas con compresor plástico. Sin tarjetero. Formato A4.

| Código  | Color   | Anillas    | Medidas         | €    |
|---------|---------|------------|-----------------|------|
| F346960 | Negro   | 4 / 25 mm. | 26 x 32 x 4 cm. | 3,72 |
| F346961 | Verde   | 4 / 25 mm. | 26 x 32 x 4 cm. | 3,72 |
| F346962 | Azul    | 4 / 25 mm. | 26 x 32 x 4 cm. | 3,72 |
| F346963 | Lila    | 4 / 25 mm. | 26 x 32 x 4 cm. | 3,72 |
| F346964 | Rojo    | 4 / 25 mm. | 26 x 32 x 4 cm. | 3,72 |
| F346965 | Naranja | 4 / 25 mm. | 26 x 32 x 4 cm. | 3,72 |
| F346966 | Rosa    | 4 / 25 mm. | 26 x 32 x 4 cm. | 3,72 |
| F346967 | Negro   | 4 / 40 mm. | 26 x 32 x 6 cm. | 4,09 |
| F346968 | Verde   | 4 / 40 mm. | 26 x 32 x 6 cm. | 4,09 |
| F346969 | Azul    | 4 / 40 mm. | 26 x 32 x 6 cm. | 4,09 |
| F346970 | Lila    | 4 / 40 mm. | 26 x 32 x 6 cm. | 4,09 |
| F346971 | Rojo    | 4 / 40 mm. | 26 x 32 x 6 cm. | 4,09 |
| F346972 | Naranja | 4 / 40 mm. | 26 x 32 x 6 cm. | 4,09 |
| F346973 | Rosa    | 4 / 40 mm. | 26 x 32 x 6 cm. | 4,09 |



dohe 2 F<sup>o</sup>

### A. Módulos de 3 y 4 carpetas Dohe

Módulo de carpetas fabricado en cartón forrado con polipropileno. Con refuerzos metálicos en el borde de la caja. Carpetas con mecanismo de 2 anillas mixtas de 40 mm. Con etiqueta en el lomo.

| Color | 3 Carpetas | 4 Carpetas |
|-------|------------|------------|
| Negro | F422912    | F422915    |
| Azul  | F422911    | F422914    |
| Rojo  | F422913    | F422916    |
| Verde | F251199    | F422917    |
| €     | 14,80      | 17,02      |



pardo 5 F<sup>o</sup>

### B. Módulo de 3 y 5 carpetas Pardo

Módulo extra compacto con refuerzos metálicos dorados. Carpetas forradas de 2 anillas de 40 mm. (3 carpetas) y 25 mm. (5 carpetas). Con tarjetero y ollao. Grueso del cartón de 2,5 mm.

| Color   | 3 Carpetas | 5 Carpetas |
|---------|------------|------------|
| Negro   | F354340    | 136015     |
| Azul    | 136012     | F418818    |
| Burdeos | 136013     | F418819    |
| €       | 28,44      | 37,47      |

## CARPETAS DE PLÁSTICO CON ANILLAS



EXACOMPTA 10 20 A4

### C. Carpeta de anillas de PP opaca Exacompta

Carpetas de 2 y 4 anillas redondas, fabricadas en polipropileno. Con etiqueta en el lomo.



| Código                       | Color  | Anillas | Envase | €    | Código                       | Color  | Anillas | Envase | €    |
|------------------------------|--------|---------|--------|------|------------------------------|--------|---------|--------|------|
| <b>2 Anillas flexible</b>    |        |         |        |      | <b>4 Anillas flexible</b>    |        |         |        |      |
| F243365                      | Negro  | 15 mm.  | 20     | 2,43 | F243383                      | Negro  | 15 mm.  | 20     | 2,95 |
| F243372                      | Azul   | 15 mm.  | 20     | 2,43 | F243397                      | Azul   | 15 mm.  | 20     | 2,95 |
| F243364                      | Rojo   | 15 mm.  | 20     | 2,43 | F243399                      | Rojo   | 15 mm.  | 20     | 2,95 |
| F347239                      | Verde  | 15 mm.  | 20     | 2,43 | F243384                      | Verde  | 15 mm.  | 20     | 2,95 |
| F419983                      | Blanco | 15 mm.  | 20     | 2,43 | F347240                      | Blanco | 15 mm.  | 20     | 2,95 |
| <b>2 Anillas semi-rigido</b> |        |         |        |      | <b>4 Anillas semi-rigido</b> |        |         |        |      |
| F243369                      | Negro  | 30 mm.  | 10     | 5,09 | F243396                      | Negro  | 30 mm.  | 10     | 5,15 |
| F243366                      | Azul   | 30 mm.  | 10     | 5,09 | F243395                      | Azul   | 30 mm.  | 10     | 5,15 |
| F243371                      | Rojo   | 30 mm.  | 10     | 5,09 | F243321                      | Rojo   | 30 mm.  | 10     | 5,15 |
| F419984                      | Verde  | 30 mm.  | 10     | 5,09 | F347241                      | Verde  | 30 mm.  | 10     | 5,15 |

grafoplás 6



### D. Carpetas de anillas de PVC Grafoplás

Carpeta con bolsa esquinera en el interior. Con compresor de plástico y mecanismo de anillas mixtas.

| Código  | Formato         | Anillas    | Medidas               | €    |
|---------|-----------------|------------|-----------------------|------|
| F347029 | Cuarto Natural  | 2 / 25 mm. | 21 x 24 x 3,5 cm.     | 3,84 |
| F347039 | Cuarto Apaisado | 2 / 25 mm. | 27 x 17,5 x 3,5 cm.   | 4,06 |
| F289085 | Folio           | 2 / 25 mm. | 26,5 x 33 x 3,5 cm.   | 4,29 |
| F347037 | Folio apaisado  | 2 / 25 mm. | 37,2 x 24,2 x 3,5 cm. | 4,98 |
| F289087 | Folio           | 4 / 25 mm. | 26,5 x 33 x 3,5 cm.   | 4,93 |
| F347045 | A3 apaisado     | 4 / 25 mm. | 47,5 x 32 x 4,5 cm.   | 7,85 |
| F289084 | Folio           | 2 / 40 mm. | 26,5 x 33 x 5,7 cm.   | 4,93 |





CARCHIVO

### A. Carpeta de anillas de PP Soft

Carpeta de polipropileno con 4 anillas de 25 mm.

| Código  | Color    | €    |
|---------|----------|------|
| F363904 | Salmón   | 3,58 |
| F355208 | Azul     | 3,58 |
| F355212 | Rosa     | 3,58 |
| F355210 | Turquesa | 3,58 |
| F355211 | Amarillo | 3,58 |



grafoplás

### B. Carpeta anillas PVC Grafoplás

Forradas en PVC. Con mecanismo de 4 anillas redondas. Se suministran vacías.

| Código  | Color    | Formato | €    |
|---------|----------|---------|------|
| F339226 | Verde    | Folio   | 4,55 |
| F339228 | Azul     | Folio   | 4,55 |
| F339231 | Violeta  | Folio   | 4,55 |
| F339232 | Rosa     | Folio   | 4,55 |
| F339233 | Fucsia   | Folio   | 4,55 |
| F339235 | Rojo     | Folio   | 4,55 |
| F339236 | Amarillo | Folio   | 4,55 |



pardo

### C. Carpeta de anillas PP Pardo

Carpeta compacta de gran calidad encolada y soldada en plástico extra con mecanismo de anillas, ollao y tarjetero en el lomo. Grosor del cartón de 2,5 mm. Tamaño folio.

| Color | 2 / 40 mm. | 4 / 40 mm. |
|-------|------------|------------|
| Negro | F422576    | 136192     |
| Azul  | F422577    | 136193     |
| Rojo  | 136191     | 136240     |
| €     | 7,91       | 9,38       |

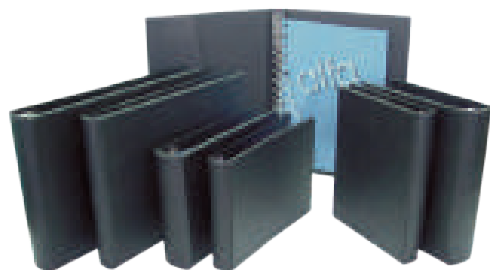

multifin

### D. Carpeta de anillas de PVC Multifin

Libro de hojas cambiables con mecanismo de anillas. Cubiertas en PVC.

| Código  | Anillas     | Formato     | Medidas       | €     |
|---------|-------------|-------------|---------------|-------|
| F259435 | 8 / 25 mm.  | 4° Apaisado | 26 x 18,6 cm. | 15,93 |
| F259436 | 11 / 25 mm. | 4° Natural  | 20 x 24,5 cm. | 15,93 |
| F259438 | 16 / 25 mm. | F. natural  | 26 x 34,5 cm. | 20,25 |



office box

### E. Carpeta de anillas Supra

Carpeta de anillas con porta bolígrafos, porta tarjetas y con múltiples bolsillos. Contiene cremallera. Tamaño apto para subcarpetas.

| Código  | Color   | Lomo    | Medidas       | €     |
|---------|---------|---------|---------------|-------|
| F347023 | Azul    | 3,8 cm. | 28,5 x 34 cm. | 12,94 |
| F347024 | Morado  | 3,8 cm. | 28,5 x 34 cm. | 12,94 |
| F347025 | Naranja | 3,8 cm. | 28,5 x 34 cm. | 12,94 |
| F347026 | Rojo    | 3,8 cm. | 28,5 x 34 cm. | 12,94 |
| F347027 | Verde   | 3,8 cm. | 28,5 x 34 cm. | 12,94 |

S



EXACOMPTA

A4

### A. Carpetas de anillas de PP Iderama

Carpetas de 4 anillas formato A4. Fabricadas en polipropileno. Lomo de 5 cm. Etiqueta pegada en el lomo. Capacidad para 275 hojas de 80 g. Tamaño: 32 x 27 cm.

| Código  | Color   | Contenido | €     |
|---------|---------|-----------|-------|
| F356642 | Surtido | Pack 6 u. | 45,90 |

## CARPETAS PERSONALIZABLES CON ANILLAS

□

■

24

A4



### B. Carpeta de anillas personalizable

Carpeta fabricada en cartón duro con cubiertas de polipropileno. Bolsa transparente personalizable en portada y lomo.

| Código  | Color  | Formato | Anillas    | €    |
|---------|--------|---------|------------|------|
| F424541 | Blanco | A4      | 4 / 25 mm. | 3,20 |
| F424542 | Blanco | A4      | 4 / 40 mm. | 3,80 |
| F424543 | Azul   | A4      | 4 / 40 mm. | 3,80 |
| F424544 | Blanco | A4      | 4 / 50 mm. | 5,17 |

□

■

■

■

BOLSA EN PORTADA, LOMO Y CONTRA-PORTADA



EXACOMPTA

10

A4

### D. Carpeta personalizable Krea Cover

Carpetas personalizables de PVC soldado con anillas mixtas. Bolsa en portada, lomo y contraportada, y bolsillo interior horizontal en el dorso de la portada. Para formatos A4 maxi.

| Código  | Color  | Anillas    | €    |
|---------|--------|------------|------|
| F243332 | Blanco | 2 / 16 mm. | 3,45 |
| F243333 | Blanco | 2 / 25 mm. | 3,68 |
| F243344 | Blanco | 2 / 30 mm. | 3,90 |
| F243334 | Blanco | 2 / 40 mm. | 4,41 |
| F243345 | Blanco | 2 / 50 mm. | 4,77 |
| F243324 | Blanco | 2 / 60 mm. | 5,62 |
| F243335 | Blanco | 4 / 16 mm. | 3,60 |
| F243339 | Blanco | 4 / 25 mm. | 3,79 |
| F243343 | Blanco | 4 / 40 mm. | 4,51 |
| F256962 | Blanco | 4 / 50 mm. | 4,80 |
| F243329 | Blanco | 4 / 60 mm. | 6,05 |
| F243327 | Negro  | 4 / 16 mm. | 3,63 |
| F243337 | Negro  | 4 / 25 mm. | 3,79 |
| F243330 | Negro  | 4 / 60 mm. | 6,05 |
| F243340 | Negro  | 4 / 40 mm. | 4,41 |
| F243325 | Azul   | 4 / 16 mm. | 3,63 |
| F243336 | Azul   | 4 / 25 mm. | 3,79 |
| F243341 | Azul   | 4 / 40 mm. | 4,41 |
| F243328 | Azul   | 4 / 60 mm. | 6,05 |
| F243338 | Rojo   | 4 / 25 mm. | 3,79 |
| F243342 | Rojo   | 4 / 40 mm. | 4,41 |
| F243331 | Rojo   | 4 / 60 mm. | 6,05 |

□

■

■



grafoplás

10

A5

A4

### C. Carpeta de anillas personalizable Grafoplás

Carpeta con mecanismo de anillas mixtas con compresor metálico. Cubiertas forradas en PVC con bolsa transparente personalizable en portada, lomo y trasera.

| Código  | Color  | Formato | Anillas    | €    |
|---------|--------|---------|------------|------|
| F424509 | Blanco | A4      | 2 / 16 mm. | 3,82 |
| F353585 | Blanco | A5      | 2 / 25 mm. | 3,85 |
| F424512 | Blanco | A4      | 2 / 25 mm. | 3,53 |
| F424524 | Blanco | A5      | 2 / 40 mm. | 3,84 |
| F424516 | Blanco | A4      | 2 / 40 mm. | 3,84 |
| F424517 | Blanco | A4      | 2 / 52 mm. | 4,33 |
| F424518 | Blanco | A4      | 4 / 16 mm. | 4,16 |

| Código  | Color  | Formato | Anillas    | €    |
|---------|--------|---------|------------|------|
| F424521 | Blanco | A4      | 4 / 25 mm. | 3,84 |
| F424522 | Blanco | A4      | 4 / 40 mm. | 4,33 |
| F424523 | Blanco | A4      | 4 / 52 mm. | 4,96 |
| F424513 | Azul   | A4      | 2 / 25 mm. | 4,24 |
| F424519 | Azul   | A4      | 4 / 25 mm. | 4,62 |
| F424514 | Negro  | A4      | 2 / 25 mm. | 4,24 |
| F424520 | Negro  | A4      | 4 / 25 mm. | 4,62 |

**Esselte**



### A. Carpeta personalizable Esselte

Carpeta de plástico con bolsa en portada, contra-portada y lomo. Con compresor. Anillas mixtas.

| Código   | Anillas    | Formato | €    |
|----------|------------|---------|------|
| F252400* | 2 / 16 mm. | A4      | 3,23 |
| F252401  | 2 / 25 mm. | A4      | 3,10 |
| F246952  | 2 / 25 mm. | A4+     | 3,96 |
| F252402  | 2 / 40 mm. | A4      | 3,41 |
| 134086   | 2 / 40 mm. | A4+     | 3,84 |
| F251862* | 4 / 16 mm. | A4      | 3,61 |
| F251863  | 4 / 25 mm. | A4      | 4,22 |
| F251863  | 4 / 25 mm. | A4+     | 4,22 |
| F251864  | 4 / 40 mm. | A4      | 4,61 |
| F251864  | 4 / 40 mm. | A4+     | 4,61 |
| F251865  | 4 / 50 mm. | A4      | 5,22 |
| F251866  | 4 / 60 mm. | A4      | 6,54 |

\* Anillas redondas.



**Fabrifa**



### D. Carpeta de cartón con gomas Fabrisa

Carpeta de cartón impresa en colores. Con gomas y 3 solapas para facilitar el cierre. Barnizada para una mayor resistencia. Formato folio.

| Código  | Color    | €    |
|---------|----------|------|
| F424714 | Amarillo | 1,00 |
| F269124 | Azul     | 1,00 |
| F424715 | Rojo     | 1,00 |
| F269123 | Verde    | 1,00 |

## CARPETAS CON GOMAS

### CARPETAS DE CARTÓN CON GOMAS



### B. Carpeta cartón con gomas Mariola

Carpeta de cartón reciclado con gomas.

| Código  | Color | Formato | Modelo     | €    |
|---------|-------|---------|------------|------|
| 137572  | Azul  | A5      | Con solapa | 0,58 |
| 137573  | Azul  | Folio   | Con solapa | 0,75 |
| F244721 | Azul  | Folio   | Con bolsa  | 0,75 |
| 137571  | Azul  | Folio   | Sencilla   | 0,58 |
| F267049 | Cuero | Folio   | Sencilla   | 0,58 |

### C. Carpeta de cartón con gomas

Carpeta clásica de cartón de 400 g. Tres solapas interiores anchas. Cierre con dos bandas elásticas.

| Código  | Color    | €    |
|---------|----------|------|
| F423532 | Amarillo | 1,20 |
| F423533 | Azul     | 1,20 |
| F423534 | Rojo     | 1,20 |
| F423535 | Verde    | 1,20 |

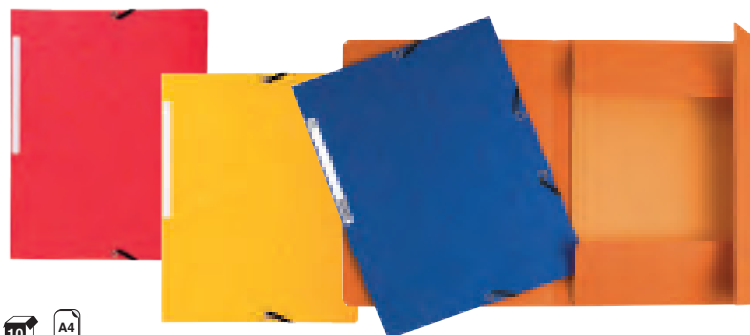

### E. Carpeta de cartón con gomas Exacompta

Etiqueta en el lomo. Carpeta fabricada en cartón de 355 g. Disponible con o sin solapas.

| Código             | Color       | €    | Código                        | Color       | €    |
|--------------------|-------------|------|-------------------------------|-------------|------|
| <b>Sin solapas</b> |             |      | <b>Con 3 solapas</b>          |             |      |
| F248326            | Azul oscuro | 1,11 | F288017                       | Negro       | 1,32 |
| F248328            | Rojo        | 1,11 | F248321                       | Azul oscuro | 1,32 |
| F248327            | Naranja     | 1,11 | F248323                       | Rojo        | 1,32 |
| F248325            | Amarillo    | 1,11 | F248322                       | Naranja     | 1,32 |
| F248329            | Verde       | 1,11 | F248320                       | Amarillo    | 1,32 |
|                    |             |      | F248324                       | Verde       | 1,32 |
|                    |             |      | <b>Paquete de 10 unidades</b> |             |      |
|                    |             |      | F424758                       | Surtidos    | 7,33 |

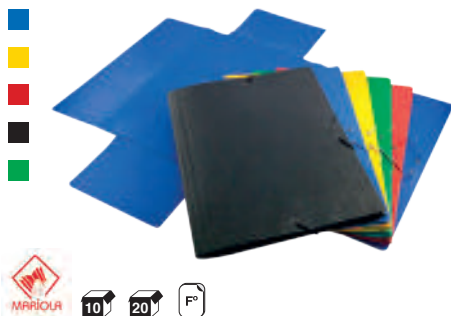

### A. Carpeta de cartón gofrado con gomas Mariola

Carpeta de cartón compacto gofrado de colores. Tamaño folio, con goma y cierre.

| Color    | Con 3 solapas | Sin solapas |
|----------|---------------|-------------|
| Azul     | F339222       | F339237     |
| Amarillo | F339224       | F339238     |
| Rojo     | F339227       | F339239     |
| Negro    | F339229       | F339240     |
| Verde    | F339230       | F339241     |
| Envase   | 10            | 20          |
| €        | 1,81          | 1,23        |



### B. Carpeta de cartón con gomas Iderama

Carpeta con anillas de Ø15 mm. Incluye cinta de goma para el transporte seguro de los documentos A4. Revestida de cartón de 600 g/m2. Lomo de 20 cm. Tamaño exterior: 32 x 25 cm.

| Código  | Color   | Anillas | Contenido  | €     |
|---------|---------|---------|------------|-------|
| F356627 | Surtido | 4       | Pack 20 u. | 44,12 |
| F347891 | Surtido | 2       | Pack 20 u. | 44,88 |



### C. Carpetas de cartón de colores con gomas

Carpetas fabricadas en cartón gofrado con goma sencilla. Disponibles en formato A3 y A2. Ideales para transportar dibujos y otros documentos de gran formato. Opción de carpeta con solapas en formato A3.

| Descripción        | Azul    | Amarillo | Rojo    | Negro   | Verde   | Envase | €    |
|--------------------|---------|----------|---------|---------|---------|--------|------|
| A3 - Goma sencilla | F339242 | F339243  | F339244 | F339245 | F339246 | 10     | 2,88 |
| A3 - Goma solapa   | F339262 | F339263  | F339264 | F339265 | F339266 | 5      | 4,95 |
| A2 - Goma sencilla | F339267 | F339268  | F339269 | F339270 | F339271 | 10     | 5,22 |

### CARPETAS DE PLÁSTICO CON GOMAS

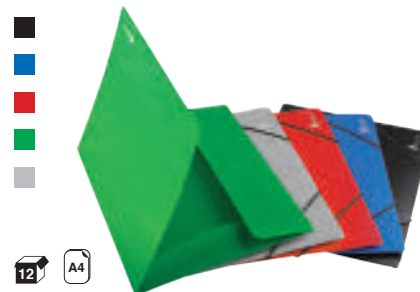

### D. Carpeta con gomas Premier

Carpeta fabricada en plástico resistente. Con 3 solapas interiores anchas y gomas de cierre. Capacidad para 150 hojas A4.

| Código  | Color | €    |
|---------|-------|------|
| F423538 | Negro | 1,56 |
| F423536 | Azul  | 1,56 |
| F423539 | Rojo  | 1,56 |
| F423540 | Verde | 1,56 |
| F423537 | Gris  | 1,56 |



### E. Carpeta con gomas Barocco

Carpeta con gomas fabricada en plástico duro. Capacidad para 160 hojas formato A4.

| Código  | Color   | €    |
|---------|---------|------|
| F424785 | Lima    | 1,50 |
| F424786 | Limón   | 1,50 |
| F424787 | Naranja | 1,50 |
| F424789 | Rojo    | 1,50 |
| F424790 | Verde   | 1,50 |
| F424784 | Azul    | 1,50 |
| F424791 | Violeta | 1,50 |
| F424788 | Plata   | 1,50 |



### A. Carpeta con gomas Exacompta

Carpeta de polipropileno con gomas y solapas.

| Código  | Color    | €    |
|---------|----------|------|
| F243358 | Negro    | 1,89 |
| F243355 | Azul     | 1,89 |
| F243359 | Rojo     | 1,89 |
| F243354 | Amarillo | 1,89 |
| F243360 | Verde    | 1,89 |
| F243357 | Malva    | 1,89 |



### D. Carpeta con gomas Leitz WOW

Carpeta con gomas fabricada en plástico duro. Capacidad para 160 hojas formato A4.

| Código  | Color    | €    |
|---------|----------|------|
| F424792 | Blanco   | 3,98 |
| F424794 | Negro    | 3,98 |
| F265332 | Violeta  | 3,98 |
| F265328 | Fucsia   | 3,98 |
| F265329 | Azul     | 3,98 |
| F265331 | Turquesa | 3,98 |
| F424793 | Amarillo | 3,98 |
| F265333 | Verde    | 3,98 |



### B. Carpeta con gomas Multiline

Cubierta de PP rayado vertical. Formato folio y cierre con gomas. Contiene 3 solapas. Medidas: 24,3 x 32,9 cm.

| Código  | Color        | Contenido | €     |
|---------|--------------|-----------|-------|
| F347013 | Transparente | Pack 6 u. | 10,90 |
| F347014 | Verde        | Pack 6 u. | 10,90 |
| F347015 | Azul         | Pack 6 u. | 10,90 |
| F347016 | Violeta      | Pack 6 u. | 10,90 |
| F347017 | Rojo         | Pack 6 u. | 10,90 |
| F347018 | Naranja      | Pack 6 u. | 10,90 |
| F347019 | Rosa         | Pack 6 u. | 10,90 |
| F347020 | Amarillo     | Pack 6 u. | 10,90 |



### E. Carpeta con gomas Esselte

Carpetas negras fabricadas en plástico PVC encolado, con solapas o con bolsillo interior. Color negro.

| Código  | Formato | Modelo  | €    |
|---------|---------|---------|------|
| F244395 | Folio   | Bolsa   | 5,49 |
| F244400 | Folio   | Solapas | 7,22 |

S



### C. Carpeta con gomas Rexel

Carpeta de polipropileno de 500 micras. Gomas elásticas a juego con la carpeta para un cierre perfecto. Incluye tarjetero para su personalización. Capacidad de hasta 300 hojas.

| Código  | Color   | Contenido | €     |
|---------|---------|-----------|-------|
| F241091 | Surtido | Pack 4 u. | 13,13 |



### F. Carpetas con gomas Grafoplás

Carpeta con gomas formato folio. Forrada en PVC de 300 micras. Disponibles con y sin bolsa interior.

| Color                              | A5      | €    | Folio   | €    |
|------------------------------------|---------|------|---------|------|
| <b>Carpetas sin bolsa interior</b> |         |      |         |      |
| Negro                              | F262285 | 3,68 | F424781 | 4,36 |
| Azul                               | F421928 | 3,68 | F424779 | 4,36 |
| Burdeos                            | -       | -    | F424780 | 4,36 |
| Verde                              | -       | -    | F424782 | 4,36 |
| <b>Carpetas con bolsa interior</b> |         |      |         |      |
| Negro                              | -       | -    | F416990 | 3,20 |
| Azul                               | -       | -    | F424778 | 3,20 |

S



EXACOMPTA A4

### A. Carpeta con gomas Iderama

Carpeta de polipropileno con gomas, solapas y etiqueta en el lomo. Capacidad para 250 hojas de 80 g. Disponible en colores surtidos. Tamaño: 24 x 32 cm.

| Código  | Color   | Contenido  | €     |
|---------|---------|------------|-------|
| F356639 | Surtido | Pack 10 u. | 32,18 |

S



EXACOMPTA

### B. Carpeta con gomas Iderama Mini

Carpeta de polipropileno con gomas y solapas. Disponible en colores surtidos. Tamaño: 12 x 23,5 cm.

| Código  | Color   | Contenido  | €     |
|---------|---------|------------|-------|
| F356640 | Surtido | Pack 10 u. | 26,29 |



CARCHIVO 5

### C. Carpeta con gomas Soft

Carpeta de polipropileno con gomas y solapa. Formato folio. Incluye etiqueta adhesiva en el lomo para personalizar.

| Código  | Color    | €    |
|---------|----------|------|
| F363923 | Salmón   | 2,72 |
| F355214 | Azul     | 2,72 |
| F355218 | Rosa     | 2,72 |
| F355216 | Turquesa | 2,72 |
| F355217 | Amarillo | 2,72 |

S



EXACOMPTA 25 A4

### D. Carpeta con gomas Krea Cover

Hecha en polipropileno resistente. Personalizable.

| Código  | Color               | €    |
|---------|---------------------|------|
| F243353 | Surtido translúcido | 3,48 |

S



OfficeBox 12 A4

### E. Carpeta con gomas Polyvision

Carpeta con gomas fabricada en plástico translúcido. Con portada personalizable, 3 solapas y lomo ampliable hasta 18 mm. Apta para el archivo de documentos A4.

| Código  | Color        | €    |
|---------|--------------|------|
| F423031 | Azul         | 3,58 |
| F353214 | Transparente | 3,58 |

S



officebox 10 A4+

### F. Carpeta con gomas OfficeBox

Carpeta con gomas fabricada en polipropileno. Portada rígida personalizable y 3 solapas. Formato A4+. Capacidad para 100 hojas aprox.

| Código  | Color | €    |
|---------|-------|------|
| F424797 | Negro | 2,67 |
| F424796 | Azul  | 2,67 |

## CARPETAS DE PROYECTOS

### CARPETAS DE PROYECTOS DE CARTÓN



Fabriza

#### A. Carpeta de proyectos gofrada Fabriza

Carpeta de proyectos gofrada, con cierre con gomas. Dimensiones: 34,5 x 25 cm.

| Negro   | Azul    | Rojo    | Verde   | Amarillo | Lomo  | €    |
|---------|---------|---------|---------|----------|-------|------|
| F254692 | F254691 | F254693 | F254694 | F254690  | 3 cm. | 2,50 |
| F254718 | F254717 | F254719 | F254720 | F254716  | 5 cm. | 2,64 |
| F254733 | F254732 | F254734 | F254735 | F254731  | 7 cm. | 2,86 |
| F254745 | F254743 | F254746 | F254747 | F254744  | 9 cm. | 2,88 |

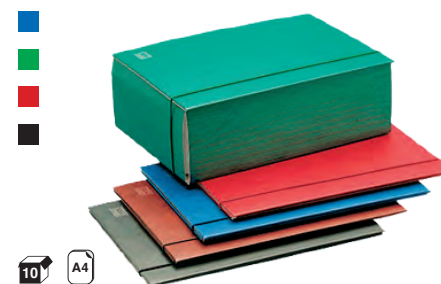

#### B. Carpeta de proyectos de cartón

Carpeta con gomas fabricada en cartoncillo impreso y plastificado mate. Lomo extensible hasta 11 cm. Tres solapas.

| Código  | Color | €    |
|---------|-------|------|
| F259245 | Azul  | 6,91 |
| F259244 | Verde | 6,91 |
| F259243 | Rojo  | 6,91 |
| F259242 | Negro | 6,91 |



Mariola

#### C. Carpeta de proyectos de cartón forrado Mariola

Carpeta de proyectos con lomo fijo, fabricada en cartón geltex forrado en color. Cierre con gomas. Serie Canarias. Dimensiones: 34 x 24 cm.

| Negro   | Azul    | Rojo    | Verde   | Lomo  | €    |
|---------|---------|---------|---------|-------|------|
| F425360 | F425359 | F425361 | F425362 | 3 cm. | 3,67 |
| F425364 | F425363 | F425365 | F425366 | 5 cm. | 3,96 |
| F425368 | F425367 | F425369 | F425370 | 7 cm. | 4,22 |
| F425372 | F425371 | F425373 | F425374 | 9 cm. | 4,44 |



#### D. Carpeta de proyectos Geltex

Carpeta de proyectos para documentos A4. Fabricada en cartón Geltex forrado. Puntas redondeadas. Incluye fástener metálico.

| Color   | Sin solapas | Con solapas |
|---------|-------------|-------------|
| Azul    | F424813     | F424819     |
| Burdeos | F424814     | F424820     |
| Verde   | F424816     | F424822     |
| Gris    | F424815     | F424821     |
| Lomo    | 4,2 cm.     | 5,4 cm.     |
| €       | n.d.        | n.d.        |



Cierre con gomas



Cierre con gomas y gancho



### A. Carpeta de proyectos de cartón Pardo

Carpeta compacta y forrada en colores. Con cierre de goma o gancho y goma. Dimensiones: 35 x 24,5 cm.

| Negro                            | Azul    | Rojo    | Verde   | Lomo   | Envase | €     |
|----------------------------------|---------|---------|---------|--------|--------|-------|
| <b>Cierre con gomas</b>          |         |         |         |        |        |       |
| F257649                          | F246860 | F257650 | F257651 | 3 cm.  | 20     | 7,64  |
| F257653                          | F257652 | F257654 | F246866 | 5 cm.  | 13     | 8,28  |
| F257656                          | F257655 | F246872 | F257657 | 7 cm.  | 9      | 8,70  |
| F246876                          | F257658 | F246877 | F257659 | 9 cm.  | 7      | 9,28  |
| <b>Cierre con gomas y gancho</b> |         |         |         |        |        |       |
| F246935                          | F246921 | F246923 | F246922 | 12 cm. | 6      | 11,23 |
| F246932                          | F246930 | F246931 | F246933 | 20 cm. | 2      | 17,67 |

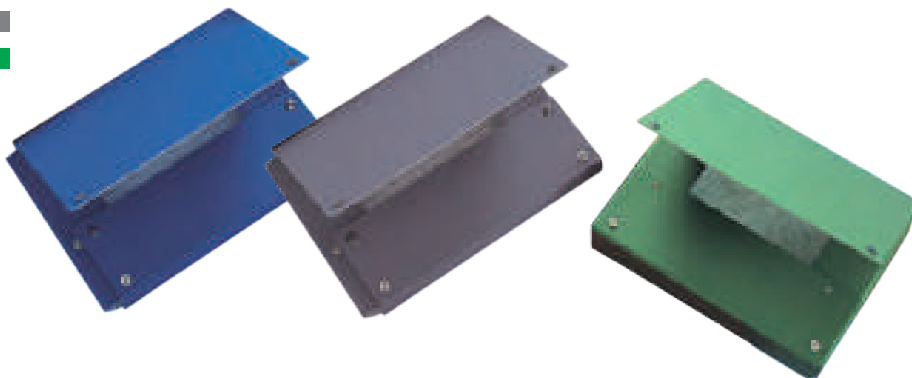

### C. Carpeta de proyectos de cartón con broche

Carpeta de proyectos con lomo fijo, fabricada en cartón geltex forrado en color e interior guarda de aguas. Puntas redondeadas y cierre con broche. Se presenta desmontada. Dimensiones: 33 x 25 cm.

| Color | Lomo 30 mm. | Lomo 50 mm. | Lomo 70 mm. | Lomo 90 mm. | Lomo 130 mm. | Lomo 150 mm. |
|-------|-------------|-------------|-------------|-------------|--------------|--------------|
| Azul  | F424845     | F424848     | F424851     | F424854     | F424859      | F424861      |
| Gris  | F424846     | F424849     | F424852     | F424856     | -            | -            |
| Verde | F424847     | F424850     | F424853     | F424857     | F424860      | F424862      |
| €     | n.d.        | n.d.        | n.d.        | n.d.        | n.d.         | n.d.         |



### B. Carpeta de proyectos de cartón Galtex con lomo extensible

Carpeta A4 totalmente plana con posibilidad de ampliar el lomo hasta 11 cm. Cierre mediante 2 gomas planas. Fabricada en cartón Geltex forrado.

| Código  | Color   | €    |
|---------|---------|------|
| F424823 | Azul    | n.d. |
| F424824 | Burdeos | n.d. |
| F424826 | Verde   | n.d. |
| F424825 | Gris    | n.d. |



### D. Carpeta de proyectos con tornillos

Carpeta de tornillos compuesta por 2 tapas rígidas y un lomo flexible independiente. Fabricada en cartón geltex o guaflex forrado y 4 taladros.

| Color                             | A4      | A3 (apaisado) |
|-----------------------------------|---------|---------------|
| <b>Carpetas en cartón Geltex</b>  |         |               |
| Azul                              | F424827 | F424829       |
| Verde                             | F424828 | F424830       |
| <b>Carpetas en cartón Guaflex</b> |         |               |
| Azul                              | F424831 | F424833       |
| Verde                             | F424832 | F424834       |
| €                                 | n.d.    | n.d.          |



## CARPETAS DE PROYECTOS DE PLÁSTICO



### A. Carpeta de proyectos de PP Soft

Carpeta de proyectos fabricada en polipropileno. Cierre con gomas. Medidas 33 x 24 cm.

| Código             | Color    | €    |
|--------------------|----------|------|
| <b>Lomo 25 mm.</b> |          |      |
| F363912            | Salmón   | 4,47 |
| F355258            | Azul     | 4,47 |
| F355262            | Rosa     | 4,47 |
| F355260            | Turquesa | 4,47 |
| F355261            | Amarillo | 4,47 |
| <b>Lomo 50 mm.</b> |          |      |
| F363913            | Salmón   | 4,99 |
| F355264            | Azul     | 4,99 |
| F355268            | Rosa     | 4,99 |
| F355266            | Turquesa | 4,99 |
| F355267            | Amarillo | 4,99 |



### B. Carpeta de proyectos de PP Colorgraf

Carpeta de polipropileno rígido de alta resistencia. Tarjetero y ollao en el lomo. Cierre con pestaña. Dimensiones: 24,5 x 34,5 cm. Disponible con diferentes anchos de lomo.

| Ancho de lomo | Verde   | Azul    | Violeta | Rojo    | Naranja | €    |
|---------------|---------|---------|---------|---------|---------|------|
| 3 cm.         | F347048 | F347049 | F347050 | F347051 | F347052 | 5,36 |
| 4 cm.         | F347053 | F347054 | F347055 | F347056 | F347057 | 5,43 |
| 6 cm.         | F288171 | F288172 | F288173 | F288174 | F288175 | 5,46 |
| 7 cm.         | F347058 | F347059 | F347060 | F347061 | F347062 | 5,60 |



### C. Carpeta de proyectos Color Dream

Carpeta de proyectos fabricada en polipropileno blanco opaco de 500 micras. Diseño serigrafiado en colores pastel. Pestaña con cierre de solapa y apertura horizontal. Lomo de 1,2 cm. con capacidad para 70 hojas A4. Contiene 2 unidades de cada color: rosa, azul y lila.

| Código  | Contenido | €     |
|---------|-----------|-------|
| F423935 | 6 u.      | 23,91 |



### D. Carpeta proyectos de PP Cristal

Carpeta fabricada en polipropileno transparente de 800 micras. Se cierra mediante gomas planas.

| Código  | Lomo    | €    |
|---------|---------|------|
| F243427 | 2,5 cm. | 4,51 |
| F243428 | 4 cm.   | 8,00 |
| F243432 | 6 cm.   | 9,24 |



## A. Carpeta de proyectos Krea Cover

Carpetas personalizables. Colores surtidos: morado, verde, rojo, cristal y azul.

| Código  | Color   | Lomo  | €    |
|---------|---------|-------|------|
| F243421 | Cristal | 4 cm. | 4,83 |
| F243429 | Surtido | 4 cm. | 4,83 |



## B. Carpeta de proyectos Iderama

Carpeta de proyectos tamaño folio con etiqueta en el lomo. Fabricada en polipropileno. Cierre con solapas y gomas. Lomo de 4 cm. Capacidad para 400 hojas de 80 g.

| Código  | Color   | Contenido    | €     |
|---------|---------|--------------|-------|
| F356649 | Surtido | Pack de 8 u. | 58,93 |

## CARPETAS CON FUNDAS

### CARPETAS CON FUNDAS FIJAS



Colores opacos

Colores translúcidos

### C. Carpeta con fundas fijas Poliplás

Tapas flexibles y fundas interiores en polipropileno. Las carpetas de 60, 80 y 100 fundas son personalizables.

| Código                      | Color        | Nº Fundas | Envase | €     | Código  | Color        | Nº Fundas | Envase | €    |
|-----------------------------|--------------|-----------|--------|-------|---------|--------------|-----------|--------|------|
| <b>Colores opacos</b>       |              |           |        |       | F266285 | Naranja      | 10        | 12     | 2,07 |
| F248333                     | Azul         | 10        | 12     | 1,87  | F266286 | Fucsia       | 10        | 12     | 2,07 |
| F248331                     | Negro        | 10        | 12     | 1,87  | F266287 | Amarillo     | 10        | 12     | 2,07 |
| F248332                     | Rojo         | 10        | 12     | 1,87  | F266288 | Transparente | 20        | 8      | 2,07 |
| F261648                     | Verde        | 10        | 12     | 1,87  | F266289 | Verde        | 20        | 8      | 2,76 |
| F261651                     | Gris         | 10        | 12     | 1,87  | F266290 | Azul         | 20        | 8      | 2,76 |
| F248347                     | Azul         | 20        | 8      | 2,72  | F266291 | Lila         | 20        | 8      | 2,76 |
| F248348                     | Negro        | 20        | 8      | 2,72  | F266292 | Rojo         | 20        | 8      | 2,76 |
| F248349                     | Rojo         | 20        | 8      | 2,72  | F266293 | Naranja      | 20        | 8      | 2,76 |
| F261653                     | Verde        | 20        | 8      | 2,72  | F266294 | Fucsia       | 20        | 8      | 2,76 |
| F261656                     | Gris         | 20        | 8      | 2,72  | F266295 | Amarillo     | 20        | 8      | 2,76 |
| F261659                     | Azul         | 30        | 8      | 3,19  | F266296 | Transparente | 30        | 8      | 3,52 |
| F261657                     | Negro        | 30        | 8      | 3,19  | F266297 | Verde        | 30        | 8      | 3,52 |
| F261660                     | Rojo         | 30        | 8      | 3,19  | F266298 | Azul         | 30        | 8      | 3,52 |
| F261658                     | Verde        | 30        | 8      | 3,19  | F266299 | Lila         | 30        | 8      | 3,52 |
| F261661                     | Gris         | 30        | 8      | 3,19  | F266300 | Rojo         | 30        | 8      | 3,52 |
| F248361                     | Azul         | 40        | 5      | 4,09  | F266301 | Naranja      | 30        | 8      | 3,52 |
| F248362                     | Negro        | 40        | 5      | 4,09  | F266302 | Fucsia       | 30        | 8      | 3,62 |
| F248363                     | Rojo         | 40        | 5      | 4,09  | F266303 | Amarillo     | 30        | 8      | 3,52 |
| F261663                     | Verde        | 40        | 5      | 4,09  | F266304 | Transparente | 40        | 5      | 4,50 |
| F261666                     | Gris         | 40        | 5      | 4,09  | F266305 | Verde        | 40        | 5      | 4,50 |
| F261669                     | Azul         | 50        | 5      | 5,16  | F266306 | Azul         | 40        | 5      | 4,50 |
| F261667                     | Negro        | 50        | 5      | 5,16  | F266307 | Lila         | 40        | 5      | 4,50 |
| F261670                     | Rojo         | 50        | 5      | 5,16  | F266308 | Rojo         | 40        | 5      | 4,50 |
| F261668                     | Verde        | 50        | 5      | 5,16  | F266309 | Naranja      | 40        | 5      | 4,50 |
| F261671                     | Gris         | 50        | 5      | 5,16  | F266310 | Fucsia       | 40        | 5      | 4,50 |
| F259444                     | Negro        | 60        | 6      | 8,13  | F266311 | Amarillo     | 40        | 5      | 4,50 |
| F259445                     | Negro        | 80        | 6      | 11,75 | F266312 | Transparente | 50        | 5      | 5,46 |
| F259446                     | Negro        | 100       | 6      | 14,75 | F266313 | Verde        | 50        | 5      | 5,46 |
| <b>Colores translúcidos</b> |              |           |        |       | F266314 | Azul         | 50        | 5      | 5,46 |
| F266280                     | Transparente | 10        | 12     | 2,07  | F266315 | Lila         | 50        | 5      | 5,46 |
| F266281                     | Verde        | 10        | 12     | 2,07  | F266316 | Rojo         | 50        | 5      | 5,46 |
| F266282                     | Azul         | 10        | 12     | 2,07  | F266317 | Naranja      | 50        | 5      | 5,46 |
| F266283                     | Lila         | 10        | 12     | 2,07  | F266318 | Fucsia       | 50        | 5      | 5,46 |
| F266284                     | Rojo         | 10        | 12     | 2,07  | F266319 | Amarillo     | 50        | 5      | 5,46 |



### A. Carpeta con fundas fijas ¡Yes!

Carpeta de tapas translúcidas flexibles. Fabricada en polipropileno y fundas cosidas al lomo. Formato A4. Disponible en colores surtidos: naranja, verde, azul, violeta y rojo.

| Código  | €    |
|---------|------|
| F424586 | 1,18 |



### C. Carpeta con fundas fijas WOW

Carpeta de fundas fabricada en polipropileno. Fundas de plástico transparentes fijas. Con etiqueta en el lomo que facilita la identificación del contenido. Formato A4.

| Color    | 20 Fundas | 40 Fundas |
|----------|-----------|-----------|
| Bianco   | F424590   | F424594   |
| Negro    | F424592   | F424596   |
| Violeta  | F265831   | F265838   |
| Fucsia   | F265827   | F265834   |
| Azul     | F265828   | F265835   |
| Turquesa | F265830   | F265837   |
| Amarillo | F424591   | F424595   |
| Verde    | F265832   | F265839   |
| €        | 3,98      | 5,58      |



### B. Carpeta fundas fijas OfficeBox

Carpeta con fundas de polipropileno ultra cristal, extra resistentes y cosidas al lomo. Tapas rígidas con lomo personalizable. Incluye pestañas indicadoras y adhesivos. Contiene 20 fundas.

| Código  | Formato | Envase | €    |
|---------|---------|--------|------|
| F424603 | A4      | 12     | 3,36 |
| F363819 | A3      | 10     | 8,85 |



### D. Carpeta con fundas Vital Colors

Set de 5 carpetas de 20 fundas en colores surtidos (rojo, naranja, verde, azul y negro). Fundas ultra cristal. Dimensiones: 24 x 31,5 x 2 cm.

| Código  | €     |
|---------|-------|
| F363881 | 11,90 |



Encuentra más artículos de esta gama



### E. Carpeta con fundas fijas Soft

Carpeta de fundas soldadas, formato folio. De polipropileno con calidad extra. Cierre con gomas.

| Código  | Color    | Nº Fundas | €    |
|---------|----------|-----------|------|
| F363907 | Salmón   | 20        | 4,11 |
| F355231 | Azul     | 20        | 4,11 |
| F355235 | Rosa     | 20        | 4,11 |
| F355233 | Turquesa | 20        | 4,11 |
| F355234 | Amarillo | 20        | 4,11 |
| F363908 | Salmón   | 30        | 4,91 |
| F355236 | Azul     | 30        | 4,91 |
| F355240 | Rosa     | 30        | 4,91 |
| F355238 | Turquesa | 30        | 4,91 |
| F355239 | Amarillo | 30        | 4,91 |
| F363909 | Salmón   | 40        | 6,04 |
| F355241 | Azul     | 40        | 6,04 |
| F355245 | Rosa     | 40        | 6,04 |
| F355243 | Turquesa | 40        | 6,04 |
| F355244 | Amarillo | 40        | 6,04 |

## CARPETAS PERSONALIZABLES CON FUNDAS FIJAS

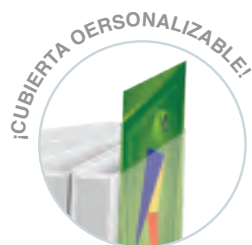

### A. Carpeta con fundas Premier

Carpeta de fundas de PP con cubierta personalizable. Fundas fijas de plástico transparente.

| Nº Fundas | Negro   | Azul    | Verde   | Rojo    | Envase | €    |
|-----------|---------|---------|---------|---------|--------|------|
| 10        | F356372 | F356373 | F356374 | F356375 | 72     | 2,57 |
| 20        | F356376 | F356377 | F356378 | F356379 | 60     | 3,15 |
| 30        | F356380 | F356381 | F356382 | F356383 | 50     | 3,96 |
| 40        | F356387 | F356388 | F356389 | F356390 | 24     | 5,00 |
| 60        | F356391 | -       | -       | -       | 24     | 6,03 |
| 80        | F356392 | -       | -       | -       | 12     | 7,80 |



### C. Carpeta con fundas Dohe

Carpeta con fundas con tapa de polipropileno opaco. Con bolsillo en el lomo para personalizar. Fundas transparentes soldadas al lomo.

| Código  | Nº Fundas | €    |
|---------|-----------|------|
| F245496 | 40        | 3,07 |
| F245498 | 60        | 4,64 |
| F422922 | 80        | 5,71 |

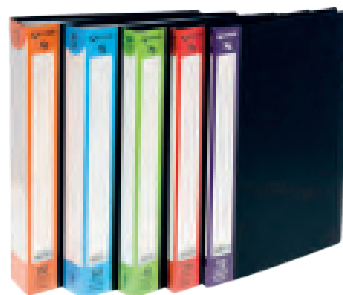

### D. Carpeta con fundas XS

Cubiertas de PP opacas semi-rígidas. Fundas PP en piel de naranja. Con etiquetas en lomo de diferente color según número de fundas. Formato A4.

| Código  | Nº Fundas | €    |
|---------|-----------|------|
| F338963 | 10        | 1,72 |
| F339044 | 20        | 2,47 |
| F339045 | 40        | 4,10 |
| F339046 | 60        | 5,39 |
| F339047 | 80        | 7,67 |



### B. Carpeta con fundas y espiral Pardo

Carpeta con fundas PP extra de espiral con cierre de gomas. Portada personalizable.

| Color   | 30 Fundas | 50 Fundas |
|---------|-----------|-----------|
| Azul    | F425700   | F425704   |
| Naranja | F425701   | F425705   |
| Rosa    | F425702   | F425706   |
| Verde   | F425703   | F425707   |
| Envase  | 20        | 10        |
| €       | 8,33      | 11,67     |

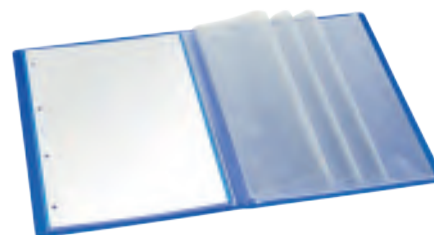

### E. Carpeta con fundas Book

Carpeta de fundas fijas de PP con soldadura reforzada. Portada personalizable. Formato A4.

| Color    | 20 fundas | 40 fundas |
|----------|-----------|-----------|
| Negro    | F424159   | F424164   |
| Amarillo | F424160   | F424165   |
| Azul     | F424161   | F424166   |
| Verde    | F424162   | F424167   |
| Rojo     | F424163   | F424168   |
| €        | 2,60      | 3,58      |



### A. Carpetas con fundas Grafoplás

Cubierta en PP rígido de 800  $\mu$  para tamaño DIN A4. Fundas de PP de 60  $\mu$ . Tarjetero en portada y lomo. Cubierta negra con etiqueta en lomo y gomas de diferentes colores según nº de fundas.

| Código  | Color    | Nº fundas | Envase | €     |
|---------|----------|-----------|--------|-------|
| F270605 | Rojo     | 20        | 32     | 4,20  |
| F270606 | Naranja  | 40        | 20     | 6,27  |
| F270607 | Amarillo | 60        | 12     | 9,24  |
| F270608 | Verde    | 80        | 8      | 11,14 |
| F270609 | Azul     | 100       | 8      | 14,29 |



### D. Carpeta con fundas Archivex Star

Carpeta de fundas con espiral y cierre con gomas. Tamaño A4. Diponible en diferentes colores y número de fundas.

| Código  | Color        | Nº fundas | €    |
|---------|--------------|-----------|------|
| F363822 | Transparente | 20        | 4,44 |
| F363823 | Negro        | 20        | 4,44 |
| F363824 | Azul         | 20        | 4,44 |
| F363825 | Rojo         | 20        | 4,44 |
| F363826 | Verde        | 20        | 4,44 |
| F363827 | Violeta      | 20        | 4,44 |
| F363829 | Transparente | 40        | 5,93 |
| F363830 | Negro        | 40        | 5,93 |
| F363831 | Azul         | 40        | 5,93 |



### B. Carpeta con fundas OfficeBox

Carpeta de tapas rígidas de alta resistencia con lomo y portada personalizable. Bolsillo triangular en el interior de la contraportada. Fundas de cristal extra resistentes cosidas al lomo. Incluye pestañas indicadoras con adhesivos.

| Código  | Nº Fundas | Envase | €    |
|---------|-----------|--------|------|
| F424583 | 20        | 10     | 4,24 |
| F424584 | 40        | 6      | 6,84 |



### C. Carpeta soldada con fundas Pardo

Carpeta de fundas de polipropileno con tapa semirígida personalizable. Fundas interiores de polipropileno cristal cosidas al lomo.

| Color   | 30 Fundas | 50 Fundas |
|---------|-----------|-----------|
| Azul    | F424607   | F424612   |
| Naranja | F424608   | F424613   |
| Negro   | F424609   | F422518   |
| Rojo    | F424610   | F424614   |
| Verde   | F424611   | F424615   |
| Envase  | 40        | 20        |
| €       | 6,64      | 10,04     |



### E. Carpeta con fundas Cargo

Carpeta con 40 fundas ultra cristal cosidas de manera única. Lomo personalizable, incluye etiquetas recortables. Carpeta siempre plana de gran capacidad, más de 1000 hojas. Lomo extensible, fácil de archivar. Especial para revistas, fascículos...

| Código  | Color | €    |
|---------|-------|------|
| F424120 | Azul  | 6,91 |
| F424121 | Rojo  | 6,91 |



## CARPETAS DE ESPIRAL CON FUNDAS FIJAS



### A. Carpeta con fundas fijas Soft

Carpeta de fundas con espiral y cierre con gomas. Tamaño A4.

| Código  | Color    | Nº fundas | €    |
|---------|----------|-----------|------|
| F363918 | Salmón   | 20        | 5,56 |
| F355289 | Azul     | 20        | 5,56 |
| F355293 | Rosa     | 20        | 5,56 |
| F355291 | Turquesa | 20        | 5,56 |
| F355292 | Amarillo | 20        | 5,56 |
| F363919 | Salmón   | 30        | 6,49 |
| F355294 | Azul     | 30        | 6,49 |
| F355298 | Rosa     | 30        | 6,49 |

| Código  | Color    | Nº fundas | €    |
|---------|----------|-----------|------|
| F355296 | Turquesa | 30        | 6,49 |
| F355297 | Amarillo | 30        | 6,49 |
| F363921 | Salmón   | 40        | 7,47 |
| F355299 | Azul     | 40        | 7,47 |
| F355303 | Rosa     | 40        | 7,47 |
| F355301 | Turquesa | 40        | 7,47 |
| F355302 | Amarillo | 40        | 7,47 |



### B. Carpeta con fundas y espiral Pardo

Carpeta con fundas de polipropileno cristal de alta calidad. Con espiral metálico. Formato folio. Dimensiones: 32,8 x 24,5 cm.

| Color   | 30 Fundas | 50 Fundas |
|---------|-----------|-----------|
| Azul    | F424563   | F424567   |
| Naranja | F424564   | F424568   |
| Rojo    | F424565   | F424569   |
| Verde   | F424566   | F424570   |
| €       | 12,56     | 14,93     |



### C. Carpeta con fundas Maxiplus

Carpeta de fundas con cubierta PP rayado vertical. Mecanismo de espiral PVC y cierre con goma. Contiene fundas de PP extra.

| Código  | Color    | Medidas cm.     | Nº fundas | €    |
|---------|----------|-----------------|-----------|------|
| F347095 | Verde    | 31,2 x 24 x 2,8 | 20        | 4,44 |
| F347096 | Azul     | 31,2 x 24 x 2,8 | 20        | 4,44 |
| F347097 | Violeta  | 31,2 x 24 x 2,8 | 20        | 4,44 |
| F347098 | Rojo     | 31,2 x 24 x 2,8 | 20        | 4,44 |
| F347099 | Naranja  | 31,2 x 24 x 2,8 | 20        | 4,44 |
| F347100 | Rosa     | 31,2 x 24 x 2,8 | 20        | 4,44 |
| F347101 | Amarillo | 31,2 x 24 x 2,8 | 20        | 4,44 |
| F347104 | Verde    | 31,2 x 24 x 2,8 | 30        | 5,59 |
| F347105 | Azul     | 31,2 x 24 x 2,8 | 30        | 5,59 |

| Código  | Color    | Medidas cm.     | Nº fundas | €    |
|---------|----------|-----------------|-----------|------|
| F347106 | Violeta  | 31,2 x 24 x 2,8 | 30        | 5,59 |
| F347107 | Rojo     | 31,2 x 24 x 2,8 | 30        | 5,59 |
| F347108 | Naranja  | 31,2 x 24 x 2,8 | 30        | 5,59 |
| F347109 | Rosa     | 31,2 x 24 x 2,8 | 30        | 5,59 |
| F347110 | Amarillo | 31,2 x 24 x 2,8 | 30        | 5,59 |
| F347111 | Verde    | 31,2 x 24 x 3,1 | 40        | 6,50 |
| F347112 | Azul     | 31,2 x 24 x 3,1 | 40        | 6,50 |
| F347113 | Violeta  | 31,2 x 24 x 3,1 | 40        | 6,50 |
| F347114 | Rojo     | 31,2 x 24 x 3,1 | 40        | 6,50 |

| Código  | Color    | Medidas cm.     | Nº fundas | €    |
|---------|----------|-----------------|-----------|------|
| F347115 | Naranja  | 31,2 x 24 x 3,1 | 40        | 6,50 |
| F347116 | Rosa     | 31,2 x 24 x 3,1 | 40        | 6,50 |
| F347117 | Amarillo | 31,2 x 24 x 3,1 | 40        | 6,50 |
| F347118 | Verde    | 31,2 x 24 x 3,1 | 50        | 7,52 |
| F347119 | Azul     | 31,2 x 24 x 3,1 | 50        | 7,52 |
| F347120 | Violeta  | 31,2 x 24 x 3,1 | 50        | 7,52 |
| F346895 | Rojo     | 31,2 x 24 x 3,1 | 50        | 7,52 |
| F347121 | Naranja  | 31,2 x 24 x 3,1 | 50        | 7,52 |
| F347122 | Rosa     | 31,2 x 24 x 3,1 | 50        | 7,52 |
| F347123 | Amarillo | 31,2 x 24 x 3,1 | 50        | 7,52 |

## CARPETAS CON FUNDAS REMOVIBLES



### A. Carpeta con fundas removibles Grafoplás

Carpeta de fundas removibles que permite intercalarlas y sustituirlas fácilmente. Cubiertas de polipropileno rígido. Apertura 360°. Formato A4.

| Código  | Descripción | Nº Fundas | €    |
|---------|-------------|-----------|------|
| F262631 | Carpeta     | 20        | 5,86 |
| F256128 | Recambio    | 10        | 2,55 |



### D. Carpeta con fundas removibles In & Out XS

Cubiertas en polipropileno semi-rígido. Sistema In & Out de cambio de fundas rápido y práctico. Fundas de calidad estándar. Con 5 separadores, en todas las versiones. Formato A4. Color negro.

| Código                 | Nº Fundas     | Medidas cm.       | €     |
|------------------------|---------------|-------------------|-------|
| F341243                | 20            | 24,8 x 31,4 x 2,8 | 6,06  |
| F341244                | 30            | 24,8 x 31,4 x 2,8 | 7,01  |
| F341245                | 40            | 24,8 x 31,5 x 3,1 | 8,49  |
| F341246                | 50            | 24,8 x 31,6 x 3,1 | 9,59  |
| F339261                | 80            | 26,3 x 31,5 x 4,2 | 13,37 |
| F341247                | 100           | 26,6 x 31,6 x 4,6 | 15,43 |
| <b>Recambio fundas</b> |               |                   |       |
| F347124                | Bolsa 10 uds. | 21 x 29,7 (A4)    | 2,66  |



### B. Carpeta con fundas removibles Dohe

Carpeta con fundas extraíbles en formato A4. Tapa de polipropileno opaco. Fundas transparentes con 23 perforaciones.

| Código  | Descripción | Nº Fundas | €    |
|---------|-------------|-----------|------|
| F422923 | Carpeta     | 20        | 6,00 |
| F422924 | Carpeta     | 30        | 6,64 |
| F422925 | Recambio    | 10        | 1,11 |

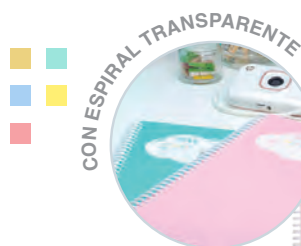

### E. Carpeta con fundas removibles Soft

Carpeta de fundas con espiral y cierre con gomas. Tamaño A4. Diponible en diferentes colores y número de fundas.

| Código  | Color    | Nº fundas | €    |
|---------|----------|-----------|------|
| F363915 | Salmón   | 20        | 8,38 |
| F355274 | Azul     | 20        | 8,38 |
| F355278 | Rosa     | 20        | 8,38 |
| F355276 | Turquesa | 20        | 8,38 |
| F355277 | Amarillo | 20        | 8,38 |
| F363916 | Salmón   | 30        | 9,73 |
| F355279 | Azul     | 30        | 9,73 |
| F355283 | Rosa     | 30        | 9,73 |

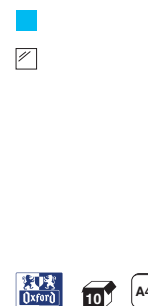

### C. Carpeta con fundas removibles Polyvision

Carpeta de fundas removibles de polipropileno transparente y azul. Tapa semi-rígida de polipropileno. Admite hasta 50 fundas. Colores translúcidos brillantes.

| Código  | Color        | Nº Fundas | €    |
|---------|--------------|-----------|------|
| F252317 | Azul         | 20        | 9,04 |
| F252319 | Transparente | 20        | 9,04 |
| F244171 | Recambio     | 10        | 3,58 |

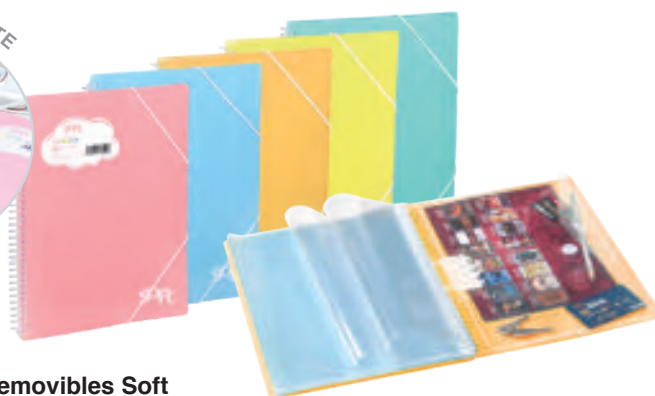



### A. Carpeta con fundas removibles Carchivo

Fundas de polipropileno cristal extraíbles. Portada con canguro personalizable. Sobre en polipropileno con cierre en velcro incluido. Colores opacos.

| Código  | Color   | Nº Fundas | €    |
|---------|---------|-----------|------|
| F363842 | Negro   | 20        | 7,53 |
| F363843 | Verde   | 20        | 7,53 |
| F363844 | Naranja | 20        | 7,53 |
| F363845 | Azul    | 20        | 7,53 |
| F363846 | Rojo    | 20        | 7,53 |
| F363847 | Fucsia  | 20        | 7,53 |
| F363848 | Violeta | 20        | 7,53 |



INCLUYE 5 SEPARADORES

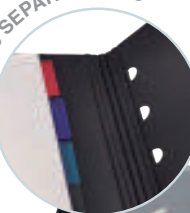

### B. Carpeta con fundas removibles Exashow

Carpeta fabricada en un nuevo material especialmente ligero y resistente. Permite ser usado como caballete. Apertura fácil. Se suministra con 5 separadores, 25 fundas con taladros y una tabla de etiquetas.

| Código  | Formato | €     |
|---------|---------|-------|
| F243266 | A4      | 21,11 |
| F243323 | A3      | 48,51 |

## CARPETAS Y SOPORTES CON PINZA



### C. Soporte con clip

Soporte de plástico suave antideslizante con cuero reforzado. Esquinas redondeadas. Pinza con protección de plástico para no dañar el papel. Colgador que se puede esconder. Formato A4.

| Código  | Color | €    |
|---------|-------|------|
| F356393 | Negro | 3,15 |
| F356394 | Azul  | 3,15 |
| F356395 | Rojo  | 3,15 |



### D. Carpeta con clip

Carpeta con pinza, de plástico suave antideslizante con cuero reforzado. Pinza con protección de plástico para no dañar el papel. Colgador que se puede esconder. Bolsillo interior ancho para papeles pequeños. Formato A4.

| Código  | Color | €    |
|---------|-------|------|
| F356396 | Negro | 4,33 |
| F356397 | Azul  | 4,33 |
| F356398 | Rojo  | 4,33 |



office  
box

### E. Carpeta con pinza metálica

Carpeta con pinza y protectores de papel. Bolsillo interior. Color negro.

| Código  | Dimensiones     | €    |
|---------|-----------------|------|
| F347751 | 32 x 23 x 1 cm. | 4,38 |





### A. Soporte con pinza folio Pardo

Soporte rígido con pinza de sujeción metálica. Prensores engomados. Refuerzo metálico en la base. Fabricado en cartón compacto forrado de PVC. Formato folio.

| Código  | €    |
|---------|------|
| F246997 | 7,71 |



### B. Carpeta con miniclip

Carpeta / soporte en PVC. Disponible con pinza superior o lateral.

| Color          | Pinza superior | Pinza lateral |
|----------------|----------------|---------------|
| Negro          | F257247        | F257254       |
| Azul           | F423444        | F423446       |
| Rojo           | F423445        | F423447       |
| <b>Formato</b> | <b>F°</b>      | <b>A4</b>     |
| <b>€</b>       | <b>4,84</b>    | <b>6,04</b>   |



### C. Soporte con pinza folio Grafoplás

Soporte con pinza formato folio. Cubiertas de PVC con porta bolígrafos lateral.

| Código  | €    |
|---------|------|
| F363288 | 4,23 |



### D. Soporte con pinza folio Esselte

Soporte portanotas fabricado con aluminio. Pinza metálica para una mayor sujeción. Formato folio.

| Código  | €     |
|---------|-------|
| F250122 | 21,10 |



### E. Soporte con pinza y sin tapa

Soporte con pinza superior. Fabricado en cartón y revestido en plástico. Fuerte clip plano con níquel y mango empotrado. Abertura de clip aproximada de 8 cm.

| Color    | A4          | A5          |
|----------|-------------|-------------|
| Negro    | F424810     | F424798     |
| Azul     | F424808     | -           |
| Verde    | F424811     | -           |
| Amarillo | F424807     | -           |
| Naranja  | F424809     | -           |
| <b>€</b> | <b>3,20</b> | <b>3,30</b> |



### F. Carpeta con pinza y tapa

Carpeta de congresos con pinza superior. Fabricada en cartón y revestida en plástico. Bolsillo interior de la cubierta para papeles sueltos. Fuerte clip plano con níquel y mango empotrado. Abertura de clip aproximada de 8 cm.

| Código  | Color    | €    |
|---------|----------|------|
| F424802 | Negro    | 4,05 |
| F424800 | Azul     | 4,05 |
| F424803 | Verde    | 4,05 |
| F424799 | Amarillo | 4,05 |
| F424801 | Naranja  | 4,05 |



**MAUL** 

### A. Soporte con pinza y sin tapa

Soporte apaisado con pinza superior. Fabricado en cartón y revestido en plástico. Fuerte clip plano con níquel y mango empotrado. Abertura de clip aproximada de 8 cm.

| Código  | Formato | €    |
|---------|---------|------|
| F424805 | A4      | 5,30 |
| F424806 | A3      | 5,80 |



office  box

### B. Soporte cuadrulado con pinza

Soporte de plástico rígido con pinza cuadrulado. Cuadrícula impresa en contraste. Regla lateral centímetros y pulgadas. Pinza protectora de papel. Colgador fijo.

| Código  | Dimensiones     | €    |
|---------|-----------------|------|
| F347767 | 31,5 x 22,8 cm. | 6,04 |



office  box

### C. Soporte con pinza de aluminio

Soporte con pinza de aluminio rígido pulido. Colgador opcional en reverso. Pinza protectora de papel.

| Código  | Formato | €     |
|---------|---------|-------|
| F424812 | A5      | 3,64  |
| F347768 | A4      | 12,50 |



**APLI**

### D. Soporte Clipboard

Placa sujetapapeles con pinza. Plataforma extra rígida con esquinas redondeadas que proporciona una perfecta superficie de escritura.

| Código  | Material | €     |
|---------|----------|-------|
| F248569 | Plástico | 3,85  |
| F260196 | Aluminio | 10,13 |



**APLI**

### E. Soporte Clipboard con solapa

Portapapeles apto para hojas A4 con pinza metálica en la parte superior. Carpeta con solapa, fabricada en polipropileno foam.

| Código  | Color | Dimensiones | €    |
|---------|-------|-------------|------|
| F365851 | Azul  | 23 x 32 cm. | 4,40 |
| F365852 | Verde | 23 x 32 cm. | 4,40 |
| F365853 | Rosa  | 23 x 32 cm. | 4,40 |



office  box

### F. Soporte cuadrulado transparente

Soporte de plástico rígido con regla lateral. Pinza protectora de papel, colgador opcional en el reverso. Formato A4.

| Código  | Color   | Dimensiones   | €    |
|---------|---------|---------------|------|
| F347761 | Azul    | 31 x 22,7 cm. | 3,90 |
| F347762 | Verde   | 31 x 22,7 cm. | 3,90 |
| F347763 | Morado  | 31 x 22,7 cm. | 3,90 |
| F347764 | Cristal | 31 x 22,7 cm. | 3,90 |

S



EXACOMPTA

### A. Soporte con pinza Iderama

Soporte de plástico Iderama A4 en colores surtidos.

| Código  | Color   | Dimensiones     | Contenido  | €     |
|---------|---------|-----------------|------------|-------|
| F356650 | Surtido | 22,5 x 31,5 cm. | Pack 10 u. | 52,56 |



EXACOMPTA

### B. Carpeta con clip Exaboard

Formato A4. Con portabolígrafo. Incluye bloc de apuntes.

| Código  | €     |
|---------|-------|
| F243423 | 13,58 |

## SUBCARPETAS



### C. Subcarpetas de cartulina

Subcarpeta en cartulina de 180 g. Con ranuras para fásteners. Tamaño folio y A4.

| Código    | Color    | Envase     | €    | Código       | Color    | Envase     | €    |
|-----------|----------|------------|------|--------------|----------|------------|------|
| <b>A4</b> |          |            |      | <b>Folio</b> |          |            |      |
| 138100    | Kraft    | Caja 50 u. | 4,93 | 138200       | Kraft    | Caja 50 u. | 4,93 |
| 138105    | Azul     | Caja 50 u. | 7,13 | 138205       | Azul     | Caja 50 u. | 7,13 |
| 138104    | Rojo     | Caja 50 u. | 7,13 | 138204       | Rojo     | Caja 50 u. | 7,13 |
| 138101    | Amarillo | Caja 50 u. | 7,13 | 138201       | Amarillo | Caja 50 u. | 7,13 |
| 138106    | Verde    | Caja 50 u. | 7,13 | 138206       | Verde    | Caja 50 u. | 7,13 |
| 138102    | Naranja  | Caja 50 u. | 7,13 | 138202       | Naranja  | Caja 50 u. | 7,13 |
| 138109    | Surtidos | Caja 50 u. | 9,61 | 138209       | Surtidos | Caja 50 u. | 9,61 |



### D. Subcarpetas Eco Elba

Pack de 50 subcarpetas de cartulina con cantos redondeados y ranuras para fásteners. Formato A4. Capacidad para 100 hojas.

| Color                               | A4      | €     | Folio   | €     |
|-------------------------------------|---------|-------|---------|-------|
| <b>Colores intensos 250 g.</b>      |         |       |         |       |
| Amarillo                            | 138190  | 10,02 | F245648 | 10,02 |
| Naranja                             | 138191  | 10,02 | F245652 | 10,02 |
| Rojo                                | 138192  | 10,02 | F245653 | 10,02 |
| Azul                                | 138193  | 10,02 | F245649 | 10,02 |
| Verde                               | 138194  | 10,02 | F245654 | 10,02 |
| Kraft                               | F245638 | 6,71  | F245650 | 6,71  |
| Kraft bicolor                       | 138250  | 8,84  | 138251  | 8,78  |
| <b>Colores semi intensos 185 g.</b> |         |       |         |       |
| Amarillo                            | F425505 | 8,18  | F425511 | 8,18  |
| Naranja                             | F425507 | 8,18  | F425512 | 8,18  |
| Rosa                                | F425508 | 8,18  | F425514 | 8,18  |
| Rojo                                | F364249 | 8,18  | F425513 | 8,18  |
| Azul                                | F425506 | 8,18  | F425510 | 8,18  |
| Verde                               | F365464 | 8,18  | F425515 | 8,18  |
| Surtidos                            | F425509 | 8,95  | F425516 | 8,95  |
| <b>Colores pastel 180 g.</b>        |         |       |         |       |
| Bianco                              | F425498 | 7,50  | F425504 | 7,50  |
| Amarillo                            | F264070 | 7,50  | F425501 | 7,50  |
| Naranja                             | F425496 | 7,50  | F425503 | 7,50  |
| Rojo                                | F425497 | 7,50  | F363884 | 7,50  |
| Azul                                | F425495 | 7,50  | F425499 | 7,50  |
| Verde                               | F264069 | 7,50  | F425502 | 7,50  |



### A. Subcarpetas Fade simple

Subcarpeta fabricada en cartulina 100% reciclada de 180gr. Con hendidos laterales para fástener. Gran resistencia. Capacidad de 100 hojas. Respetuosas con el medio ambiente. Cajas de 50 u.

| Color    | A4      | €    | Folio   | €    | Contenido  |
|----------|---------|------|---------|------|------------|
| Azul     | F423734 | 5,89 | F423740 | 5,89 | Caja 50 u. |
| Rojo     | F423735 | 5,89 | F423741 | 5,89 | Caja 50 u. |
| Verde    | F423738 | 5,89 | F423742 | 5,89 | Caja 50 u. |
| Amarillo | F423733 | 5,89 | F423739 | 5,89 | Caja 50 u. |



### C. Subcarpetas Forever

Subcarpeta fabricada en cartulina 100% reciclada, dos calidades 170 y 220 g. Dimensiones: 24 x 32 cm. Aptas para formatos A4 y Folio.

| Código                | Color       | Contenido   | €    |
|-----------------------|-------------|-------------|------|
| <b>Forever 170 g.</b> |             |             |      |
| F243294               | Azul        | Caja 100 u. | 9,56 |
| F243299               | Rojo        | Caja 100 u. | 9,56 |
| F243301               | Verde       | Caja 100 u. | 9,56 |
| F243292               | Amarillo    | Caja 100 u. | 9,56 |
| F243298               | Naranja     | Caja 100 u. | 9,56 |
| F243295               | Crema       | Caja 100 u. | 9,56 |
| F243291               | Gris        | Caja 100 u. | 9,56 |
| F243302               | Violeta     | Caja 100 u. | 9,56 |
| F243296               | Fucsia      | Caja 100 u. | 9,56 |
| F250757               | Rosa        | Caja 100 u. | 8,29 |
| F243300               | Verde claro | Caja 100 u. | 9,56 |
| F243293               | Azul claro  | Caja 100 u. | 9,56 |
| F243303               | Surtido     | Caja 100 u. | 9,56 |



### B. Subcarpetas Rocks

Subcarpeta fabricada con fibras 100% nuevas, en papel de 80 gr. con certificado PEFC. Formato A4 y con capacidad para 100 hojas. Dimensiones: 22 x 31 cm. Pack de 100 u.

| Código  | Color      | €    |
|---------|------------|------|
| F240661 | Turquesa   | 7,18 |
| F243081 | Menta      | 7,18 |
| F243082 | Sol        | 7,18 |
| F243084 | Clementina | 7,18 |
| F243086 | Violeta    | 7,18 |
| F243078 | Caramelo   | 7,18 |

| Código  | Color      | €    |
|---------|------------|------|
| F243079 | Rosa       | 7,18 |
| F243080 | Frambuesa  | 7,18 |
| F243083 | Verde pino | 7,18 |
| F243085 | Gris       | 7,18 |
| F243087 | Surtido    | 7,18 |



### D. Subcarpetas Flash 80

Subcarpeta fabricada con cartulina 100% reciclada de 80 g. Con certificado Blue Angel. Papel teñido con pigmentos no tóxicos, sin cloro y sin blanqueador óptico. Capacidad de 100 hojas en formato A4. Dimensiones: 22 x 31 cm.

| Código  | Color       | Contenido   | €    |
|---------|-------------|-------------|------|
| F425531 | Amarillo    | Caja 100 u. | 6,73 |
| F425532 | Azul oscuro | Caja 100 u. | 6,73 |
| F425533 | Lila        | Caja 100 u. | 6,73 |
| F425534 | Marrón      | Caja 100 u. | 6,73 |
| F425535 | Naranja     | Caja 100 u. | 6,73 |
| F425536 | Rojo        | Caja 100 u. | 6,73 |
| F425537 | Fucsia      | Caja 100 u. | 6,73 |
| F425539 | Verde       | Caja 100 u. | 6,73 |
| F425538 | Verde claro | Caja 100 u. | 6,73 |
| F425540 | Surtidos    | Caja 100 u. | 6,73 |



### A. Subcarpetas Forever impresas

Fabricadas con cartulina 100% reciclada de 220 g. Papel teñido con pigmentos no tóxicos, sin cloro y sin blanqueador óptico. Capacidad de 200 hojas en formato A4.

| Código  | Color       | Contenido  | €    |
|---------|-------------|------------|------|
| F425543 | Amarillo    | Caja 50 u. | 9,51 |
| F425545 | Azul claro  | Caja 50 u. | 9,51 |
| F343578 | Crema       | Caja 50 u. | 9,51 |
| F425546 | Rosa fucsia | Caja 50 u. | 9,51 |
| F425547 | Verde claro | Caja 50 u. | 9,51 |
| F425548 | Surtidos    | Caja 50 u. | 9,51 |



### B. Subcarpetas 1 solapa Super 160

Con solapa lateral de 10 cm. fabricada en cartulina de calidad 160 g. 100% fibras nuevas. Papel calidad Clairefontaine. Dimensiones: 24 x 32 cm.

| Código  | Color    | Contenido   | €     |
|---------|----------|-------------|-------|
| F243088 | Azul     | Caja 100 u. | 22,16 |
| F243089 | Rosa     | Caja 100 u. | 22,16 |
| F243092 | Verde    | Caja 100 u. | 22,16 |
| F243090 | Amarillo | Caja 100 u. | 22,16 |
| F243091 | Crema    | Caja 100 u. | 22,16 |



### C. Subcarpetas 2 solapas Super

Fabricada en cartulina de 290 g. 2 solapas. Pre-impresa para facilitar la escritura y clasificación. Dimensiones 24 x 32 cm. Apta para formato A4 y folio.

| Código  | Color    | Contenido  | €     |
|---------|----------|------------|-------|
| F252410 | Azul     | Caja 50 u. | 28,89 |
| F252411 | Rojo     | Caja 50 u. | 28,89 |
| F252413 | Verde    | Caja 50 u. | 28,89 |
| F252409 | Amarillo | Caja 50 u. | 28,89 |
| F252412 | Surtido  | Caja 50 u. | 28,89 |



### D. Subcarpetas 3 solapas Super

Fabricada en cartulina de 210 g. 3 solapas. Fibras 100% naturales. Papel calidad Clairefontaine. Pre-impresa para facilitar la escritura y clasificación. Dimensiones: 24 x 32 cm. Apts para formato A4 y Folio.

| Código | Color   | Contenido  | €     |
|--------|---------|------------|-------|
| 138741 | Azul    | Caja 50 u. | 43,86 |
| 138743 | Verde   | Caja 50 u. | 43,86 |
| 138744 | Beige   | Caja 50 u. | 43,86 |
| 138742 | Surtido | Caja 50 u. | 43,86 |



### E. Subcarpetas con bolsa

Cartulina de 240 g. Subcarpeta con bolsa interior con fuelle de 3 cm.

| Código  | Color         | Contenido  | €     |
|---------|---------------|------------|-------|
| F245571 | Kraft bicolor | Caja 25 u. | 15,76 |
| F245569 | Azul          | Caja 25 u. | 15,76 |
| F245570 | Rojo          | Caja 25 u. | 15,76 |
| F245568 | Amarillo      | Caja 25 u. | 15,76 |
| F245572 | Verde         | Caja 25 u. | 15,76 |



### F. Subcarpetas Oxford Ultimate

Pack de 25 subcarpetas en colores surtidos fabricadas en cartulina de 240 g. Dispone de una bolsa para mantener los documentos seguros, área impresa para identificar el contenido y hendidos para incorporar fásteners en la bolsa. Lomo extensible hasta 30 mm. Capacidad para 250 hojas.

| Código  | Contenido  | €     |
|---------|------------|-------|
| F275035 | Caja 25 u. | 22,22 |



EXACOMPTA A4

### A. Subcarpetas Super 210

Fabricadas con cartulina de 210 g. con aspecto seda. Ideal para archivadores o carpetas colgantes. Lomo de 30 mm. Capacidad hasta 300 hojas en formato A4.

| Código  | Color           | Contenido  | €     |
|---------|-----------------|------------|-------|
| F425523 | Amarillo pastel | Caja 50 u. | 18,49 |
| F425524 | Azul pastel     | Caja 50 u. | 18,49 |
| F425525 | Rosa pastel     | Caja 50 u. | 18,49 |
| F425526 | Verde pastel    | Caja 50 u. | 18,49 |
| F425527 | Surtidos pastel | Caja 50 u. | 19,60 |



### B. Subcarpetas con pestaña derecha, central o izquierda

Subcarpetas con pestaña derecha, central o izquierda escribibles. Ideales para subdividir información en carpetas colgantes. Hendidos para incorporar fastener. Resistentes para uso intensivo. Fabricadas en cartulina de 240 g. Capacidad máxima: 100 hojas. Formatos A4 y folio.

| Color                    | P. derecha | P. central | P. izquierda | Contenido  |
|--------------------------|------------|------------|--------------|------------|
| <b>Formato A4 240 g.</b> |            |            |              |            |
| Azul                     | F425982    | F363555    | F425995      | Caja 50 u. |
| Naranja                  | F425983    | F425990    | F425996      | Caja 50 u. |
| Amarillo                 | F401410    | F354241    | F338044      | Caja 50 u. |
| Verde                    | F425984    | F425991    | F363552      | Caja 50 u. |
| Gris                     | F425985    | F425992    | F425997      | Caja 50 u. |
| Rojo                     | F425986    | F425993    | F425998      | Caja 50 u. |
| Blanco                   | F425987    | F425994    | F425999      | Caja 50 u. |
| €                        | 12,47      | 12,47      | 12,47        |            |



| Color                       | P. derecha | P. central | P. izquierda | Contenido  |
|-----------------------------|------------|------------|--------------|------------|
| <b>Formato Folio 240 g.</b> |            |            |              |            |
| Azul                        | F240213    | F240209    | F240217      | Caja 50 u. |
| Naranja                     | F265006    | F425969    | F425977      | Caja 50 u. |
| Amarillo                    | F240214    | F240210    | F240218      | Caja 50 u. |
| Verde                       | F265005    | F425971    | F251719      | Caja 50 u. |
| Gris                        | F425961    | F425972    | F425978      | Caja 50 u. |
| Rojo                        | F265004    | F425007    | F421196      | Caja 50 u. |
| Blanco                      | F425963    | F425973    | F425979      | Caja 50 u. |
| €                           | 12,47      | 12,47      | 12,47        |            |



EXACOMPTA A4

### C. Subcarpetas con ventana

Subcarpetas de cartulina de 120 g. Antiatasco, aptas para impresora láser. Formato A4: 22 x 31 cm. Ventana de 18 x 10 cm.

| Código  | Color    | Contenido  | €    |
|---------|----------|------------|------|
| F259167 | Azul     | Caja 25 u. | 5,34 |
| 200693  | Amarillo | Caja 25 u. | 5,34 |
| F259168 | Rojo     | Caja 25 u. | 5,34 |
| 200692  | Verde    | Caja 25 u. | 5,34 |
| 200691  | Naranja  | Caja 25 u. | 5,34 |
| 138103  | Surtido  | Caja 25 u. | 5,34 |

S



EXACOMPTA A4



### D. Subcarpetas Iderama

Carpetas Iderama en 10 colores surtidos. Formato A4. Capacidad de 300 hojas de 80 g.

| Código  | Color   | Contenido | €     |
|---------|---------|-----------|-------|
| F356628 | Surtido | 25 u.     | 29,07 |



EXACOMPTA 30 A4

### E. Dosier de presentación

En polipropileno rígido. Personalizable en portada. Permite colocar una tarjeta de visita en la parte inferior. Dimensiones: 24 x 32 cm.

| Código  | Color  | Envase | €    |
|---------|--------|--------|------|
| F243416 | Azul   | 30     | 3,39 |
| F347182 | Blanco | 30     | 3,39 |
| F243418 | Negro  | 30     | 3,39 |



### A. Subcarpeta con cubre grapas

Dossier para presentación de documentos. Fabricado en cartulina Eurokote alto brillo de 275 g. Capacidad para 15 hojas.

| Código  | Color  | Contenido  | €     |
|---------|--------|------------|-------|
| F259162 | Blanco | Caja 25 u. | 19,89 |
| F259161 | Azul   | Caja 25 u. | 19,89 |

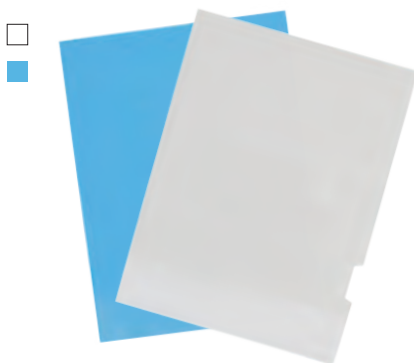

### B. Subcarpeta plastificada 2 solapas

Subcarpetas fabricadas en cartulina plastificada de 275 g. para mayor resistencia. Con 2 solapas enlazables para mantener seguros los documentos. Hendidura en portada para fácil abertura. Capacidad de 100 hojas en formato A4.

| Código  | Color  | Contenido  | €     |
|---------|--------|------------|-------|
| F254966 | Blanco | Caja 25 u. | 30,40 |
| F346985 | Azul   | Caja 25 u. | 30,40 |

## CARPETAS COLGANTES



### C. Carpetas colgantes con visor

Carpetas colgantes con visión superior fabricadas en cartulina de 200 g. Visor superior de plástico corto remachado a la carpeta. Incluye etiquetas de rotulación.

| Código  | Color    | Contenido  | €     |
|---------|----------|------------|-------|
| F356400 | Rojo     | Caja 25 u. | 17,75 |
| F356401 | Naranja  | Caja 25 u. | 17,75 |
| F356402 | Amarillo | Caja 25 u. | 17,75 |
| F356403 | Verde    | Caja 25 u. | 17,75 |
| F356404 | Azul     | Caja 25 u. | 17,75 |
| F356405 | Kraft    | Caja 25 u. | 12,57 |



### D. Carpetas colgantes Kiofade

Fabricadas en Kraft de 230 g. Eco. Visor de 100 mm. extraíble, fabricado en plástico cristal virgen con efecto lupa. Varillas de acero.

| Código  | Formato        | Lomo | Contenido  | €     |
|---------|----------------|------|------------|-------|
| F267793 | A4             | V    | Caja 50 u. | 30,33 |
| F267794 | Folio prolong. | V    | Caja 50 u. | 32,89 |
| F337953 | Folio prolong. | V    | Caja 50 u. | 34,47 |

Lomo V



Lomo 1,5 cm.



### E. Carpetas colgantes Cristal Kraft bicolor

Kraft bicolor de 240 g. Visor superior corto de 8 cm. Varilla de acero. Distancia ejes A4: 33 cm. Distancia ejes folio: 36,5 cm. Distancia ejes folio prolongado: 39 cm. Incluye 25 visores rígidos y etiquetas.

| Código  | Formato          | Lomo    | Contenido  | €     |
|---------|------------------|---------|------------|-------|
| F424549 | Folio            | V       | Pack 10 u. | 7,62  |
| F259372 | Folio            | V       | Caja 25 u. | 17,69 |
| F259367 | Folio            | 1,5 cm. | Caja 25 u. | 28,18 |
| F259368 | Folio            | 3 cm.   | Caja 25 u. | 28,18 |
| F424548 | A4               | V       | Pack 10 u. | 7,42  |
| F259362 | A4               | V       | Caja 25 u. | 17,69 |
| F259363 | A4               | 1,5 cm. | Caja 25 u. | 24,24 |
| F259364 | A4               | 3 cm.   | Caja 25 u. | 24,24 |
| F259370 | Folio prolongado | V       | Caja 25 u. | 20,98 |



### A. Carpetas colgantes Master

Fabricadas en Kraft bicolor de 240 g. Visor superior largo. Varilla de acero. Lomo V. Incluye etiquetas.

| Código  | Formato          | Contenido  | €     |
|---------|------------------|------------|-------|
| F259373 | Folio prolongado | Caja 25 u. | 24,24 |
| F259366 | A4               | Caja 25 u. | 22,50 |
| F259371 | Folio            | Caja 25 u. | 22,50 |



### B. Carpetas colgantes Akufade Kraft

Fabricadas en Kraft de 230 g. Visor lateral de 140 mm. con efecto lupa. Varillas de acero. Sistema de unión en continuo por solapas. Incluye etiquetas. Distancia ejes A4: 33 cm.

| Código  | Formato | Lomo | Contenido  | €     |
|---------|---------|------|------------|-------|
| F245667 | A4      | V    | Caja 25 u. | 16,13 |
| F423731 | A4      | U    | Caja 25 u. | 24,49 |



### C. Carpetas colgantes Arcón

Fabricadas en Kraft bicolor de 240 g. Visor lateral de 140 mm. con efecto lupa. Varilla de acero. Distancia eje folio: 36,5 cm. Distancia eje A4: 33 cm. Sistema de unión en continuo por solapas. Incluye etiquetas.

| Código  | Formato | Lomo | Contenido  | €     |
|---------|---------|------|------------|-------|
| F424550 | A4      | V    | Caja 10 u. | 8,78  |
| F259353 | A4      | V    | Caja 25 u. | 20,49 |
| F259354 | Folio   | V    | Caja 25 u. | 23,28 |
| F268357 | A4      | U    | Caja 25 u. | 26,87 |
| F268358 | A4      | U    | Caja 25 u. | 28,18 |



### D. Carpetas colgantes Gio - Stock

Caja de archivo de cartón corrugado automontable. Gran capacidad. Varillas de acero. Lomo: 7,5 cm.

| Código  | Formato | €    |
|---------|---------|------|
| F245577 | Folio   | 3,98 |
| F245578 | A4      | 3,85 |

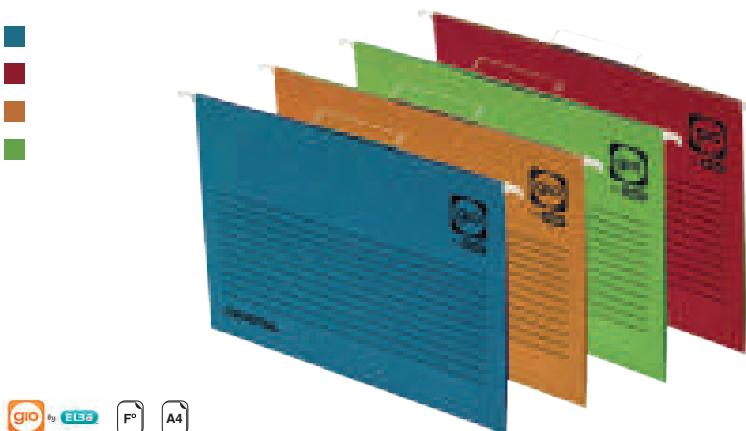

### E. Carpetas colgantes Cristal

Fabricadas en cartulina de 230 g. Visor superior corto de 8 cm. Varilla de acero. Lomo en V. Distancia ejes folio: 36,5 cm. Distancia ejes A4: 33 cm. Incluye 25 visores rígidos y etiquetas.

| Código  | Color    | Formato | Contenido  | €     |
|---------|----------|---------|------------|-------|
| F259356 | Azul     | Folio   | Caja 25 u. | 23,09 |
| F259357 | Rojo     | Folio   | Caja 25 u. | 23,09 |
| F259352 | Amarillo | Folio   | Caja 25 u. | 23,09 |
| F259358 | Verde    | Folio   | Caja 25 u. | 23,09 |

| Código  | Color | Formato | Contenido  | €     |
|---------|-------|---------|------------|-------|
| F259355 | Azul  | A4      | Caja 25 u. | 21,80 |
| F259360 | Rojo  | A4      | Caja 25 u. | 21,80 |
| F259361 | Verde | A4      | Caja 25 u. | 21,80 |



## ACCESORIOS Y COMPLEMENTOS PARA CARPETAS COLGANTES

### VISORES Y ETIQUETAS



#### A. Visor superior

Caja 25 visores superiores de plástico transparente para carpetas colgantes. Medidas 8,5 x 1,5 cm. Compatibles con carpetas Cristal, Kio y Gio Stock.

| Código  | €    |
|---------|------|
| F252450 | 5,74 |



#### B. Tiras identificativas

Paquete de 10 hojas de tiras identificadoras para carpetas colgantes. Disponibles en diferentes medidas y compatibles con diferentes modelos de carpeta.

| Código  | Medida         | Contenido | €    |
|---|----------------|-----------|------|
| <b>Tira identificativa para carpeta Aku/Arcón/Oficisa</b>     |                |           |      |
| F261366   | 14,4 x 0,6 cm. | 270 u.    | 6,91 |
| <b>Tira identificativa para carpeta Cristal/Kio/Gio Stock</b> |                |           |      |
| F264994   | 8,2 x 1,3 cm.  | 380 u.    | 7,66 |
| <b>Tira identificativa para carpeta Tiki/Ultimate/Desing</b>  |                |           |      |
| F263770   | 27 x 0,8 cm.   | 270 u.    | 7,78 |

### CARROS Y BASTIDORES PARA CARPETAS COLGANTES



Archivo  
2000



#### C. Cajetín Archibox

Fabricado en poliestireno de alto impacto. Para carpetas colgantes A4 de visión superior. Su asas laterales permiten el archivo y transporte de 20 carpetas colgantes. Se suministra sin carpetas.

| Código  | Color | Dimensiones        | €     |
|---------|-------|--------------------|-------|
| 133225  | Negro | 36,5 x 26 x 17 cm. | 12,76 |
| F242094 | Rojo  | 36,5 x 26 x 17 cm. | 12,76 |
| 133226  | Azul  | 36,5 x 26 x 17 cm. | 12,76 |



Eselte



#### E. Maleta Europost

Maletín para archivar hasta 15 carpetas colgantes llenas. Con cierre de seguridad y asa integrada para su fácil transporte. Se suministra con 5 carpetas colgantes A4 y sus visores.

| Código  | Color | Dimensiones      | €     |
|---------|-------|------------------|-------|
| F265735 | Negro | 39 x 29 x 18 cm. | 40,05 |
| F250497 | Azul  | 39 x 29 x 18 cm. | 40,05 |
| F265736 | Rojo  | 39 x 29 x 18 cm. | 40,05 |



office  
box

#### D. Bastidor para carpetas colgantes

Bastidor de carpetas colgantes que incluye tarjetero para escribir en el lomo. 10 carpetas incluidas. Colores surtidos.

| Código  | Dimensiones        | €     |
|---------|--------------------|-------|
| F347151 | 33 x 24 x 10,5 cm. | 18,09 |

ELBA



#### F. Maletín Class'n Go

Maletín de archivo fabricado en metal extra resistente con cerradura de seguridad. Incluye 5 carpetas colgantes con visor superior y etiqueta. Formato A4.

| Código  | Dimensiones        | €     |
|---------|--------------------|-------|
| F252373 | 37 x 29,5 x 22 cm. | 30,31 |



### A. Bastidor para carpetas colgantes Kit Office

Bastidor para carpetas A4 y folio. Fácil de montar. Capacidad aproximada: 30 carpetas.

| Código | Dimensiones        | €     |
|--------|--------------------|-------|
| 138760 | 37 x 25,5 x 35 cm. | 22,70 |



### B. Carro para carpetas colgantes RD-300

Carro móvil para carpetas colgantes. Estructura metálica de 2 niveles. Admite hasta 80 carpetas. Dimensiones: 64,5 x 67,5 x 36 cm.

| Código  | Dimensiones          | €     |
|---------|----------------------|-------|
| F242149 | 64,5 x 67,5 x 36 cm. | 61,50 |



### C. Carro para carpetas colgantes Elba

Carro portacarpetas para tamaños A4 y folio. Auto-montable. Capacidad aprox. de 100 carpetas.

| Código | Dimensiones      | €     |
|--------|------------------|-------|
| 138765 | 69 x 67 x 40 cm. | 86,70 |



### D. Carro para carpetas colgantes extensible Elba

Carrito para carpetas colgantes, extensible hasta un máximo de 60 cm. Adaptable a distintos formatos de carpetas (A4, folio y folio prolongado). Automontable. Fabricado en metal y pintado con pintura de alta resistencia. Capacidad para 100 carpetas colgantes.

| Código  | Dimensiones | €      |
|---------|-------------|--------|
| F352960 | 65 x 67 cm. | 131,02 |



Formato A4



Formato Folio



### E. Carro para carpetas colgantes Economy 80

Carrito para carpetas colgantes con capacidad para 80 carpetas colgantes tamaño A4. Completamente móvil y equipado con 4 ruedas, 2 de ellas con freno para mayor estabilidad. Fabricado en acero con recubrimiento de poliéster con esmalte epoxi antiarañazos. Se entrega sin montar con instrucciones de montaje.

| Código  | Form. | Dimensiones            | €     |
|---------|-------|------------------------|-------|
| F363121 | A4    | 65,5 x 59,2 x 36,8 cm. | 76,00 |

| Código  | Form. | Dimensiones            | €     |
|---------|-------|------------------------|-------|
| F356766 | Folio | 65,5 x 59,2 x 36,8 cm. | 81,31 |



rocada

### A. Carro para carpetas colgantes RD-310

Carrito para carpetas colgantes fabricado en tubo metálico. Capacidad para 45 carpetas en formatos A4, folio y folio prolongado. Automontable. Ruedas con sistema de freno.

| Código  | Dimensiones        | €      |
|---------|--------------------|--------|
| F242218 | 69 x 60 x 40,5 cm. | 127,50 |



DURABLE

### B. Carro para carpetas colgantes System 80 Multi Duo

Carrito para carpetas colgantes con dos niveles y capacidad para 80 carpetas colgantes tamaño A4, folio o foolscap.

| Código  | Dimensiones            | €      |
|---------|------------------------|--------|
| F363122 | 48,7 x 71,5 x 43,2 cm. | 201,60 |

## CARPETAS CLASIFICADORAS



### C. Carpeta clasificadora Mariola

Carpeta forrada en plástico de colores, con apertura central y solapa lateral. 12 departamentos. Formato folio: 27 x 34,8 cm.

| Código  | Color   | €    |
|---------|---------|------|
| F259213 | Negro   | 4,07 |
| F259248 | Azul    | 4,07 |
| F259214 | Granate | 4,07 |

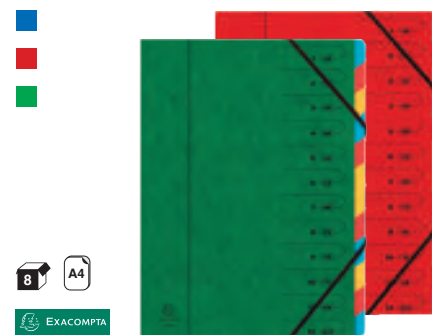

### D. Carpeta clasificadora grapada

Con cierre de gomas. Tapa de cartulina lustrada de 355 g. Interiores de cartulina reciclada de colores. Con 12 compartimentos y sin solapas. Capacidad para 400 hojas A4. Dimensiones: 24,5 x 32 cm.

| Código  | Color | €    |
|---------|-------|------|
| F425377 | Azul  | 3,24 |
| F425378 | Rojo  | 3,24 |
| F425379 | Verde | 3,24 |



### E. Carpeta clasificadora Harmonika

Clasificador de 12 compartimentos con tapa de cartulina de 225 g. de la colección Iderama. Lomo extensible. Sin solapas. Capacidad para 600 hojas de 80 g. Cierre con gomas. Dimensiones: 24,5 x 32 cm.

| Código  | Color       | €     |
|---------|-------------|-------|
| F356631 | Azul oscuro | 12,62 |
| F356632 | Verde       | 12,62 |
| F356633 | Rojo        | 12,62 |
| F356634 | Violeta     | 12,62 |
| F356635 | Azul claro  | 12,62 |
| F356636 | Rosa        | 12,62 |

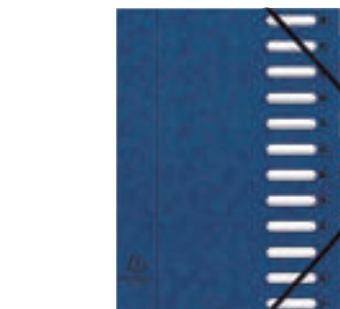

### F. Carpeta clasificadora con fuelle

Clasificador de 12 compartimentos fabricado en cartulina lustrada de 425 g. con certificado FSC. Fuelle extensible que permite archivar en cada separador hasta 125 hojas de 80 g. Ventanas que permiten la identificación de cada separador. Color azul.

| Código  | €     |
|---------|-------|
| F243433 | 15,58 |

S



EXACOMPTA

A4

### A. Carpeta clasificadora Iderama de cartón

Carpeta clasificadora de 12 compartimentos. Fabricada en cartulina peliculada de 225 g. Capacidad para 450 hojas de 80 g. Formato A4. Pack de 8 colores surtidos.

| Código  | Color   | Contenido | €     |
|---------|---------|-----------|-------|
| F356637 | Surtido | Pack 8 u. | 56,50 |



office box

### D. Carpeta clasificadora desplegable

Organizador desplegable con 7 divisiones. Solapa de cierre para su portabilidad. Tamaño abierto: 34 x 80 cm. Tamaño cerrado: 34 x 25 cm.

| Código  | Color  | €     |
|---------|--------|-------|
| F354808 | Fucsia | 12,17 |
| F354807 | Negro  | 12,17 |



EXACOMPTA

5

A4

### B. Carpeta clasificadora Exactive

Clasificador de 9 compartimentos con tapa en polipropileno resistente a la manipulación y a la humedad. Interior adaptado para una apertura plana. Gran capacidad gracias al lomo extensible con fuelle. Uñero plastificado para una larga duración.

| Código  | €     |
|---------|-------|
| F243275 | 15,54 |

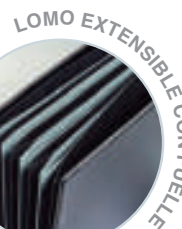

S



EXACOMPTA

A4

### C. Carpeta clasificadora Iderama de polipropileno

Carpeta clasificadora de 8 compartimentos sin solapa y con ventanas. Fabricada en polipropileno. Lomo extensible. Capacidad para 350 hojas de 80 g. Cierre con goma. Tamaño: 24 x 32 cm.

| Código  | Color   | Contenido | €     |
|---------|---------|-----------|-------|
| F356644 | Surtido | Pack 4 u. | 30,72 |
| F356643 | Surtido | Pack 8 u. | 61,36 |

## CLASIFICADORES DE ACORDEÓN



5



### E. Clasificador de acordeón Mariola

Carpeta clasificadora con fuelle AZ. Cubierta forrada en plástico de colores.

| Código  | Color   | Formato | €    |
|---------|---------|---------|------|
| F254795 | Negro   | Recibos | 6,77 |
| F251338 | Granate | Recibos | 6,77 |
| F254792 | Negro   | Cuarto  | 7,07 |
| F425380 | Granate | Cuarto  | 7,07 |
| F254797 | Negro   | Folio   | 7,80 |
| F254796 | Granate | Folio   | 7,80 |



12

A4

### F. Carpeta clasificadora con fuelle

Carpeta clasificadora con 12 separadores. Cierre de gomas, fabricada en polipropileno opaco.

| Código  | €    |
|---------|------|
| F425385 | 4,12 |



office box 5 A4

### A. Carpeta clasificadora Vital Colors

Carpeta clasificadora con 12 separadores interiores, con visores y etiquetas incluidas. Bolsillo para tarjeta personalizable. Cierre con gomas redondas. Lomo de 30 mm. Formato A4+.

| Código  | Color  | €    |
|---------|--------|------|
| F354467 | Azul   | 6,83 |
| F347164 | Morado | 6,83 |

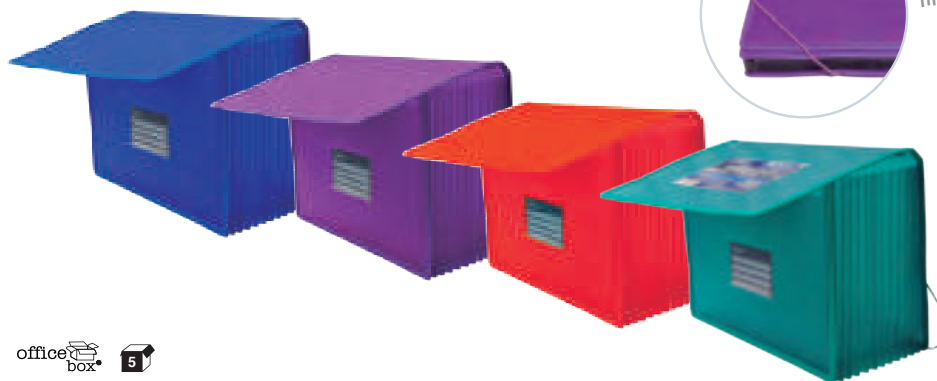

office box 5

### B. Clasificador de acordeón OfficeBox

Organizador con fuelle extensible y bordes reforzados con tela y gomas redondas. Contiene visores con etiquetas. Lomo 2,5 cm. Medidas: 33 x 24 cm. 12 divisiones.

| Código  | Color  | €    |
|---------|--------|------|
| F347163 | Azul   | 8,93 |
| F347164 | Morado | 8,93 |

| Código  | Color | €    |
|---------|-------|------|
| F347166 | Rojo  | 8,93 |
| F347167 | Verde | 8,93 |



grafoplás 4 Fº

### C. Carpeta clasificadora Multicolors

Carpeta clasificadora con 13 separadores multicolor, con pestañas y etiquetas de colores. Fabricada en polipropileno translúcido rayado. Doble tarjetero exterior. Cierre con goma. Formato folio.

| Código  | Color    | €    |
|---------|----------|------|
| F425387 | Amarillo | 4,40 |
| F425388 | Azul     | 4,40 |
| F425389 | Fucsia   | 4,40 |
| F425390 | Naranja  | 4,40 |
| F425391 | Rojo     | 4,40 |
| F425392 | Verde    | 4,40 |



grafoplás 2 Fº

### D. Carpeta clasificadora con broche

Carpeta clasificadora con 13 separadores, con pestañas y etiquetas de colores. Fabricada en polipropileno translúcido semi-rígido. Cierre con broche. Formato folio.

| Código  | Color    | €    |
|---------|----------|------|
| F339014 | Amarillo | 5,55 |
| F339006 | Azul     | 5,55 |
| F339007 | Violeta  | 5,55 |
| F339010 | Naranja  | 5,55 |
| F339009 | Rojo     | 5,55 |
| F339005 | Verde    | 5,55 |



grafoplás 2 Fº

### E. Carpeta clasificadora Multiline

Cubierta PP rayado vertical. Formato folio. 13 posiciones Cierre con goma. Con etiquetas para los visores: abecedario, meses y personalizable. Con tarjetero interior y tarjeta.

| Código  | Color    | €    |
|---------|----------|------|
| F339014 | Amarillo | 5,55 |
| F339006 | Azul     | 5,55 |
| F339007 | Violeta  | 5,55 |
| F339010 | Naranja  | 5,55 |
| F339009 | Rojo     | 5,55 |
| F339005 | Verde    | 5,55 |



Varifold

A4

### A. Carpeta clasificadora Color Dream

Clasifica, protege y muestra documentos de forma eficiente y atractiva para los sentidos. Carpeta clasificadora con 13 compartimentos fabricados en polipropileno transparente. Capacidad para 10 hojas por sección. Incluye índices alfabéticos preimpresos, cierre de goma elástica y portabolígrafos.

| Código  | Color | €    |
|---------|-------|------|
| F423925 | Azul  | 7,96 |
| F423926 | Rosa  | 7,96 |
| F423927 | Lila  | 7,96 |

S



EXACOMPTA

### B. Carpeta clasificadora de acordeón Exacompta

Maletín clasificador con 13 compartimentos. Fabricado en polipropileno. Lomo extensible. Capacidad para 450 hojas de 80 g. Cierre con gomas. Tamaño: 33 x 25 cm.

| Código  | Color   | Contenido | €     |
|---------|---------|-----------|-------|
| F356645 | Surtido | Pack 6 u. | 50,92 |



A4

### C. Maletín clasificador premium

Espaciosa cartera clasificadora, fabricada en plástico de alta calidad para documentos en formato A4. Con tres compartimentos interiores. Reforzada con material textil.

| Código  | €    |
|---------|------|
| F423541 | 8,60 |



office box

F

### D. Carpeta clasificadora con fuelle

Carpeta clasificadora tipo maletín con 24 separadores y 26 huecos. Formato folio. Incorpora asa, cierre de broche y 2 portatarjetas. Acabado en polipropileno rayado, ribeteado en tela negra.

| Código  | €     |
|---------|-------|
| F425381 | 20,33 |

■

■



BANKERS BOX

5

### E. Clasificador de acordeón Bankers Box®

Maletín con 19 secciones para guardar y organizar documentos. Cierre de seguridad con click. Fabricado en una resistente estructura plastificada, con asa. Incluye hoja con etiquetas para facilitar el archivo de documentos.

| Código  | Color | €     |
|---------|-------|-------|
| F266238 | Negro | 14,60 |
| F266239 | Azul  | 14,60 |



EXACOMPTA

5

### F. Clasificador de acordeón Exacase

Fabricado en un nuevo material especialmente ligero y resistente. Maletín clasificador con 13 compartimentos ideal para clasificar o transportar documentos. Asa retraíble y ergonómica para facilitar el transporte. Uñeros personalizables con etiquetas incluidas. Medidas: 33 x 25 cm.

| Código  | €     |
|---------|-------|
| F243273 | 14,69 |

## CAJAS DE TRANSFERENCIA



### A. Cajas de transferencia

Cajas de transferencia de cartón forrado.

| Dimensiones        | Formato     | Verde   | Granate | Azul    | Negro   | €     |
|--------------------|-------------|---------|---------|---------|---------|-------|
| 35 x 25,5 x 11 cm. | A4          | F254789 | F363931 | F345001 | F250558 | 6,34  |
| 39 x 25,5 x 11 cm. | Folio       | F254787 | F254788 | F254786 | F252304 | 6,34  |
| 39 x 25,5 x 20 cm. | Doble folio | F254793 | F354678 | F240292 | F268280 | 11,44 |



Surtido A



Surtido B



### C. Cajas de transferencia Iderama

Pack de 5 cajas de transferencia de cartón forrado en papel pelliculado de colores surtidos. Formato A4. Lomo de 90 mm. Capacidad para 800 hojas de 80 g.

| Código  | Color  | Dimensiones     | Contenido | €     |
|---------|--|-----------------|-----------|-------|
| F356629 | Surtido A: azul claro, azul oscuro, verde, rosa y violeta  | 33 x 25 x 9 cm. | Pack 5 u. | 41,72 |
| F356630 | Surtido B: azul claro, azul oscuro, verde, rojo y amarillo | 33 x 25 x 9 cm. | Pack 5 u. | 45,10 |



### B. Cajas de transferencia acordeón

Cajas de transferencia de cartón forrado en color verde. Tapa abatible de 90° con acordeón desplegable de 20 bolsas A-Z y 1-31, en cartulina kraft de 180 g.

| Código  | Dimensiones        | €     |
|---------|--------------------|-------|
| F254798 | 38,5 x 26 x 11 cm. | 14,81 |



### D. Cajas de transferencia Pardo

Cajas de transferencia con doble refuerzo y tarjeta en el lomo. Formato horizontal. Fabricadas en cartón forrado.

| Color | 27 x 39 x 11 cm. | 33,5 x 25 x 8 cm. |
|-------|------------------|-------------------|
| Negro | F424491          | 136190            |
| Azul  | F424492          | F424494           |
| Rojo  | F424493          | F424495           |
| Verde | -                | F424496           |
| €     | 23,44            | 16,02             |

## CAJAS DE ARCHIVO DEFINITIVO



### A. Archivo definitivo A-Series

Cajas montables de cartón ondulado blanco.

| Código                      | Formato          | Dimensiones            | €     |
|-----------------------------|------------------|------------------------|-------|
| <b>Packs de 50 unidades</b> |                  |                        |       |
| F248053                     | Folio            | 36 x 25,3 x 10 cm.     | 33,00 |
| F248052                     | Folio prolongado | 39 x 27,5 x 11,5 cm.   | 41,50 |
| <b>Packs de 10 unidades</b> |                  |                        |       |
| F248049                     | Cuartilla        | 27,9 x 21,3 x 10,5 cm. | 9,90  |
| F345091                     | Folio            | 36,5 x 25,5 x 10 cm.   | 8,26  |
| F345092                     | Folio prolongado | 39 x 27,5 x 11,5 cm.   | 10,58 |
| F249904                     | Doble folio      | 36,7 x 25,1 x 20 cm.   | 24,80 |
| F425788                     | Ordenador        | 42,5 x 31,8 x 11,5 cm. | 13,50 |



### B. Archivo definitivo Elba

Archivo definitivo fabricado en cartón microcanal. Lomo de 95 mm. Zona impresa para identificar el contenido en lomo largo y corto. Incluye ollao en el lomo. Se sirven desmontados.

| Código  | Formato | Lomo    | €    |
|---------|---------|---------|------|
| F253993 | A4      | 9,5 cm. | 1,16 |
| F254939 | Folio   | 10 cm.  | 1,16 |



### C. Archivo definitivo automontable

Cajas montables de cartón ondulado blanco. Fácil montaje. Fabricado en cartón 100% reciclado con certificación FSC y 100% reciclable. Pack de 10 unidades.

| Código  | Formato | Dimensiones          | €     |
|---------|---------|----------------------|-------|
| F243455 | Folio   | 36,5 x 25,5 x 10 cm. | 11,14 |



### D. Archivo definitivo Natura

Espacio para identificación en tapa y lomo. Tapa con cierre con lengüeta para mayor seguridad.

| Código  | Formato | Lomo   | €    |
|---------|---------|--------|------|
| F245241 | A4      | 8 cm.  | 0,98 |
| F245239 | A4      | 10 cm. | 1,08 |
| F245240 | A4      | 15 cm. | 1,24 |
| F245242 | Folio   | 8 cm.  | 1,27 |
| F252522 | Folio   | 10 cm. | 1,44 |
| F252523 | Folio   | 15 cm. | 1,55 |



### E. Archivo definitivo Bankers Box

Tapa con cierre por lengüeta para mayor seguridad. Espacio para identificación en tapa y lomo. Formatos: A4 y Folio.

| Código  | Formato | Lomo   | €    |
|---------|---------|--------|------|
| F257036 | A4      | 8 cm.  | 1,20 |
| F245259 | A4      | 10 cm. | 1,44 |
| F423687 | A4      | 15 cm. | 1,91 |
| F245243 | A4      | 20 cm. | 2,40 |
| F252524 | Folio   | 10 cm. | 1,38 |

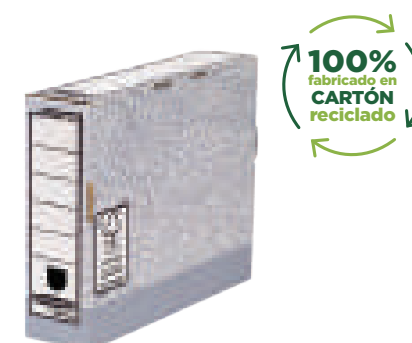

### F. Archivo definitivo Bankers Box

Espacio para identificación en la tapa y en el lomo. Tapa con cierre con lengüeta para mayor seguridad. Montaje automático.

| Código  | Formato | Lomo   | €    |
|---------|---------|--------|------|
| 170666  | A4      | 8 cm.  | 1,46 |
| 170665  | A4      | 10 cm. | 2,31 |
| F423685 | Folio   | 8 cm.  | 1,80 |
| F423686 | Folio   | 12 cm. | 1,96 |





### A. Archivo definitivo Grafoplás

Polipropileno inyectado acanalado. Alta resistencia. Fácil montaje e impreso en serigrafía.

| Código  | Color | Formato | Medidas cm.     | €    |
|---------|-------|---------|-----------------|------|
| F259122 | Kraft | Folio   | 36 x 26,3 x 9,5 | 2,34 |
| F263115 | Negro | Folio   | 36 x 26,3 x 9,5 | 2,34 |
| F252617 | Verde | Folio   | 36 x 26,3 x 9,5 | 2,34 |
| F252614 | Azul  | Folio   | 36 x 26,3 x 9,5 | 2,34 |
| F339293 | Rojo  | Folio   | 36 x 26,3 x 9,5 | 2,34 |

| Código  | Color  | Formato | Medidas cm.        | €    |
|---------|--------|---------|--------------------|------|
| F339282 | Blanco | Folio   | 36 x 26,3 x 9,5    | 2,34 |
| F339289 | Gris   | Folio   | 36 x 26,3 x 9,5    | 2,34 |
| F347028 | Kraft  | Folio+  | 38,3 x 27,6 x 10,8 | 2,57 |
| F339291 | Azul   | Folio+  | 38,3 x 27,6 x 10,8 | 2,57 |

### CONTENEDORES DE ARCHIVO



### B. Contenedor de archivo Dohe

Contenedor con capacidad para 4 archivadores folio. Útil para almacenamiento de cualquier documento.

| Código  | Dimensiones          | €    |
|---------|----------------------|------|
| F254761 | 42,4 x 26,2 x 36 cm. | 3,89 |



### C. Contenedor de archivo Earth

Ideal para guardar documentos, carpetas y material diverso. Resistente, con doble capa de cartón en la base y en las asas. Apilable hasta 4 alturas.

| Código | Dimensiones          | €    |
|--------|----------------------|------|
| 138290 | 39,1 x 27 x 33,5 cm. | 4,33 |
| 138291 | 44,5 x 26 x 32,5 cm. | 5,44 |



### D. Contenedor de archivo automático

10 veces más rápido que uno estándar. Doble grosor de cartón sobre 2 paredes y fondo para una mayor resistencia. Tapa más grande que permite colocar carpetas colgantes. Asas reforzadas. Apilable hasta 4 alturas.

| Código  | Color  | Dimensiones          | €    |
|---------|--------|----------------------|------|
| F257039 | Blanco | 33,3 x 28,5 x 29 cm. | 6,18 |
| F245294 | Gris   | 33,3 x 28,5 x 29 cm. | 6,68 |



### E. Contenedor de archivo con tapa fija System

Gran contenedor con tapa integrada y cierre por lengüeta. Muy resistente, con doble capa de cartón en toda la estructura. Compatible con las cajas de archivo definitivo del sistema R-Kive.

| Código | Dimensiones            | €    |
|--------|------------------------|------|
| 170660 | 54,5 x 28,7 x 37,8 cm. | 7,70 |



### A. Contenedor de archivo con tapa móvil System

Cartón doble grosor de gran resistencia. Con asas de transporte. Zona de identificación y marcaje en los 4 lados. Fácil montaje. Apilable hasta 3 alturas. Posibilidad de poner carpetas colgantes.

| Código | Dimensiones        | €    |
|--------|--------------------|------|
| 170661 | 43 x 28,7 x 38 cm. | 6,93 |



### C. Contenedor para archivo definitivo

Contenedor con apertura frontal automontable. Fabricado en cartón microcanal muy resistente. Ideal para guardar cajas de archivo definitivo en formato A4 y folio. Apilable con otros contenedores. Zonas preimpresas para la identificación del contenido.

| Código  | Dimensiones      | €    |
|---------|------------------|------|
| F423029 | 27 x 46 x 36 cm. | 6,69 |



### B. Contenedor de archivo de tapa fija

Contenedor extra resistente fabricado en cartón de doble grosor para una mayor resistencia. Tapa integrada y cierre por lengüeta. Admite 6 cajas de archivo definitivo de 8 cm., 5 cajas de archivo definitivo de 10 cm., 7 archivadores de palanca A4 y 12 carpetas de anillas.

| Código  | Dimensiones            | €    |
|---------|------------------------|------|
| F423688 | 37,8 x 29,3 x 54,5 cm. | 7,53 |



### D. Contenedor de archivo Earth

Gran resistencia. Tapa con apertura frontal y lengüeta de cierre que le aporta mayor consistencia.

| Código  | Dimensiones          | €    |
|---------|----------------------|------|
| F245287 | 54 x 32,5 x 37,5 cm. | 7,90 |

## FICHEROS



### E. Fichero de cartón

Forrado en papel tela verde.

| Código                  | Medida fichas  | €     |
|-------------------------|----------------|-------|
| <b>Para 500 fichas</b>  |                |       |
| 137200                  | 9,5 x 6,5 cm.  | 7,60  |
| 137201                  | 12,5 x 7,5 cm. | 8,20  |
| 137202                  | 15 x 10 cm.    | 8,90  |
| 137203                  | 20 x 12,5 cm.  | 10,28 |
| F256401                 | 21,5 x 16 cm.  | 11,60 |
| <b>Para 1000 fichas</b> |                |       |
| 137205                  | 12,5 x 9,5 cm. | 8,20  |
| 137206                  | 12,5 x 7,5 cm. | 8,54  |
| 137207                  | 15 x 10 cm.    | 9,48  |
| 137208                  | 20 x 12,5 cm.  | 11,09 |
| 137209                  | 21,5 x 16 cm.  | 12,70 |



### F. Fichero de plástico

Fabricado en plástico. Incluye 500 fichas impresas por ambas caras de 10,4 x 7,2 cm. y juego de 25 separadores para ordenar alfabéticamente.

| Código                     | €     |
|----------------------------|-------|
| F249650                    | 49,50 |
| <b>Recambio 100 fichas</b> |       |
| F249684                    | 11,59 |



**DURABLE**  
THE STYLE OF SUCCESS

### A. Fichero rotativo Visifix®

Archivo rotativo para guardar tarjetas de visita. Fabricado en plástico. Con 200 fundas, tamaño 7,2 x 10,4 cm. para 400 tarjetas de visita con juego de separadores con impresión alfabética de A - Z.

| Código                    | €     |
|---------------------------|-------|
| F249648                   | 59,22 |
| <b>Recambio 10 fundas</b> |       |
| F249685                   | 9,76  |



EXACOMPTA

### B. Fichas

Fichas de papel blanco de 205 g. en paquete retráctil con papel certificado.

| Código  | Dimensiones    | Rayado     | Contenido   | €    |
|---------|----------------|------------|-------------|------|
| F243452 | 6,5 x 9,5 cm.  | Liso       | Pack 100 u. | 1,60 |
| F243454 | 7,5 x 12,5 cm. | Liso       | Pack 100 u. | 1,29 |
| F243446 | 10 x 15 cm.    | Liso       | Pack 100 u. | 2,85 |
| F243448 | 12,5 x 20 cm.  | Liso       | Pack 100 u. | 4,44 |
| F243450 | 16 x 21,5 cm.  | Liso       | Pack 100 u. | 5,68 |
| F243451 | 6,5 x 9,5 cm.  | Horizontal | Pack 100 u. | 1,60 |
| F243453 | 7,5 x 12,5 cm. | Horizontal | Pack 100 u. | 1,29 |
| F243445 | 10 x 15 cm.    | Horizontal | Pack 100 u. | 2,85 |
| F245347 | 12,5 x 20 cm.  | Horizontal | Pack 100 u. | 4,44 |
| F243449 | 16 x 21,5 cm.  | Horizontal | Pack 100 u. | 5,75 |



MIVOLA

### C. Índice alfabético

De 24 posiciones para ficheros. Cartón cuero.

| Código  | Dimensiones    | €    |
|---------|----------------|------|
| F248685 | 9,5 x 6,5 cm.  | 2,51 |
| F248686 | 12,5 x 7,5 cm. | 2,79 |
| F248684 | 15 x 10 cm.    | 3,13 |
| F248687 | 20 x 12,5 cm.  | 4,18 |
| F248688 | 21,5 x 16 cm.  | 4,66 |

## PORTAFIRMAS



MIVOLA A4

### D. Portafirmas de PVC

Portafirmas con la cubierta forrada en PVC. Lomo expandible. Con portanombres en la portada. Dimensiones: 24,2 x 35 cm.

| Código  | €     |
|---------|-------|
| F248575 | 20,91 |

PARDO Fº



### E. Portafirmas acolchado

Acolchado. Lomo extensible tipo acordeón con 12 o 18 separadores. Compartimentos escalonados y reforzados. Con tarjetero en portada. Dimensiones: 25 x 33,5 cm.

| Código  | Separadores | €     |
|---------|-------------|-------|
| F264193 | 12          | 31,60 |
| F246995 | 18          | 39,76 |

PARDO Fº



### F. Portafirmas clasificador

Pre-clasificador con portada rígida y encuadernada. Con lomo tipo fuelle. Departamentos de doble cartulina con ventanilla, visor lateral personalizable. Dimensiones: 26 x 33,5 cm.

| Código  | Descripción | €     |
|---------|-------------|-------|
| F262378 | A - Z       | 48,56 |
| F425376 | 1 - 12      | 31,60 |
| F267726 | 1 - 31      | 60,18 |

## TARJETEROS



**APLI**

### A. Tarjetero Apli

Tarjetero con cubiertas de polipropileno con capacidad para 160 tarjetas soldadas al lomo, 4 compartimentos por funda. Formato compacto y ligero: 12 x 27,5 cm. Cubiertas lisas e interior con bolsillos doble cara sin reflejo.

| Código  | Capacidad    | €    |
|---------|--------------|------|
| F253989 | 160 tarjetas | 4,40 |

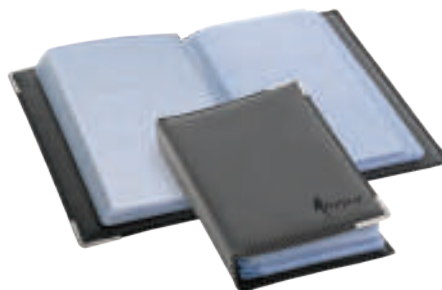

### B. Tarjetero de gran capacidad

Tarjetero de gran capacidad, con esquinas metálicas. Ideal para tarjetas estándar de 9 x 5,7 cm.

| Código  | Capacidad    | €    |
|---------|--------------|------|
| F356370 | 112 tarjetas | 6,74 |



**ELBA**

### C. Tarjetero Elba

Tarjetero en PVC soldado de tapas rígidas. Capacidad para 96 tarjetas 8,6 x 5,8 cm. Dimensiones: 13,1 x 28,8 cm.

| Código  | Capacidad   | €    |
|---------|-------------|------|
| F252386 | 96 tarjetas | 5,98 |



**pardo**

### D. Tarjetero Pardo

Tarjetero con tapas forradas en PVC, con refuerzo metálico interior. Fundas extra en PVC para 8 tarjetas. Dimensiones: 12 x 27 cm.

| Código  | Color | Fundas | Tarjetas | €     |
|---------|-------|--------|----------|-------|
| F240699 | Azul  | 20     | 160      | 8,35  |
| F247001 | Negro | 20     | 160      | 8,35  |
| F247002 | Azul  | 30     | 240      | 11,09 |
| F247003 | Negro | 30     | 240      | 11,09 |



**grafoplás**

### E. Tarjetero americano

Tarjetero de cubiertas fabricas en PVC expandido con espuma en ambas portadas. Incluye fundas soldadas al lomo de PVC para tarjetas de visita, con 4 compartimentos por funda. Dimensiones: 14 x 29 cm. Formato americano.

| Código  | Modelo    | Capacidad    | €     |
|---------|-----------|--------------|-------|
| F417113 | Basic     | 160 tarjetas | 8,49  |
| F252738 | Executive | 288 tarjetas | 13,54 |



**office box**

### F. Tarjetero OfficeBox

Tarjetero con capacidad para 608 tarjetas (8 por página). Lomo personalizable. Incluye pestañas y 84 adhesivos. Dimensiones: 23 x 28 x 3 cm.

| Código  | Capacidad    | €     |
|---------|--------------|-------|
| F353586 | 608 tarjetas | 10,33 |



### A. Tarjeteros Grafoplás

Tarjetero de cubiertas fabricas en PVC expandido. Mecanismo de 4 anillas mixtas. El formato A4 incluye 12 separadores A - Z de polipropileno.

| Código                          | Modelo    | Formato | Capacidad    | €     |
|---------------------------------|-----------|---------|--------------|-------|
| F252734                         | Executive | A4      | 320 tarjetas | 24,49 |
| F250381                         | Basic     | A5      | 60 tarjetas  | 7,73  |
| <b>Recambio bolsa 10 fundas</b> |           |         |              |       |
| F270564                         |           | A4      | 160 tarjetas | 2,37  |
| F254504                         |           | A5      | 60 tarjetas  | 1,62  |



### C. Tarjetero Exacard

Fabricado en un nuevo material ligero y resistente. Se suministra con 20 fundas para tarjetas de visita, separadores A-Z y funda con bolsillo zip con taladros para ordenar y proteger pequeños objetos reposicionables. Cierre con goma para sujetar bien las fundas y dar seguridad al transportarlo.

| Código  | Dimensiones   | Capacidad    | €     |
|---------|---------------|--------------|-------|
| F243276 | 15 x 20 cm.   | 120 tarjetas | 11,07 |
| F243465 | 25 x 26,5 cm. | 320 tarjetas | 27,47 |



### B. Tarjetero Professional Rexel

Tarjetero profesional formato A4 con mecanismo de anillas para facilitar la inserción de fundas. Contiene espacio para 128 tarjetas 9 x 6 cm. Incluye índice alfabético. Dimensiones: 14 x 35 x 3 cm.

| Código  | Capacidad    | €     |
|---------|--------------|-------|
| F241211 | 128 tarjetas | 21,94 |



### D. Tarjetero símil piel Autograph

Fabricado en material símil piel con tapas acolchadas y cosidas. Incluye 20 fundas con detalle antirrasgado con índice alfabético.

| Código                          | Formato | Capacidad    | €     |
|---------------------------------|---------|--------------|-------|
| F247008                         | A4      | 320 tarjetas | 47,72 |
| F257676                         | A5      | 120 tarjetas | 29,40 |
| <b>Recambio bolsa 10 fundas</b> |         |              |       |
| F246998                         | A4      | 160 tarjetas | 11,86 |
| F246823                         | A5      | 60 tarjetas  | 7,12  |

## ÍNDICES Y LISTINES TELEFÓNICOS

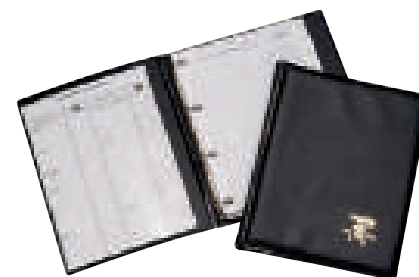

### E. Listín telefónico

Con mecanismo de 4 anillas de 20 mm. Incluye 20 cartulinas para registros, un juego índice de 12 separadores con abecedario y una funda para guardar hasta 6 tarjetas. Formato A5.

| Código  | €     |
|---------|-------|
| F244422 | 14,43 |



### F. Listín telefónico Basic

Cubierta en PVC expandido. Mecanismo de 4 anillas mixtas de 20 mm. Contiene 25 hojas de cartulina y abecedario plástico de 12 posiciones. Medidas: 18,7 x 23,2 x 3,8 cm.

| Código                   | Color  | €    |
|--------------------------|--------|------|
| F270566                  | Negro  | 9,35 |
| F270567                  | Marrón | 9,35 |
| <b>Recambio 25 hojas</b> |        |      |
| F270568                  |        | 2,52 |

S

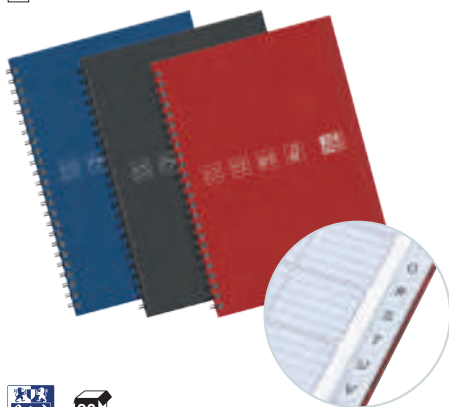

### A. Índice telefónico Oxford

Índice telefónico con tapas extraduras. Rayado específico con modernos pictogramas. Incluye fundas para tarjetas de visita y pestañas plastificadas muy resistentes. Disponible en 3 colores surtidos.

| Código  | €    |
|---------|------|
| F245859 | 7,98 |

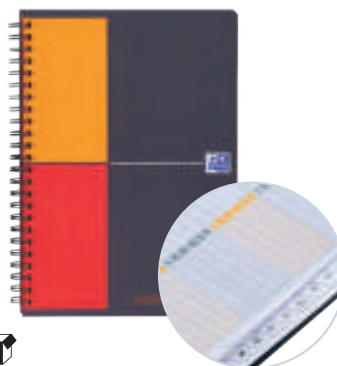

### B. Índice telefónico Adressbook

Índice telefónico con tapas de plástico. Rayado bicolor que facilita la lectura. 5 casillas reservadas a los números de teléfono: general, directo, fax, móvil y particular. Espacio amplio para las direcciones de e-mail. Incluye 2 bolsas portahojas, etiquetas adhesivas para la sustitución de contactos y pestañas plastificadas muy resistentes.

| Código  | €     |
|---------|-------|
| F245862 | 13,56 |

S



### C. Índice A-Z

Índice de papel satinado. Pestañas A-Z plastificadas, ideal para vocabulario. Portada plastificada. Hojas de 90 g. Colores surtidos.

| Código  | cm. x cm. | Hojas | Acabado     | Envase | €    |
|---------|-----------|-------|-------------|--------|------|
| F347772 | 11 x 17   | 48    | Grapado     | 10     | 3,36 |
| F243132 | 17 x 22   | 48    | Grapado     | 10     | 4,31 |
| F347773 | 7,5 x 12  | 50    | Con espiral | 10     | 3,42 |
| F347774 | 11 x 17   | 50    | Con espiral | 10     | 3,15 |
| F243130 | 17 x 22   | 90    | Con espiral | 5      | 6,99 |

## SEPARADORES

### SEPARADORES DE CARTULINA

S

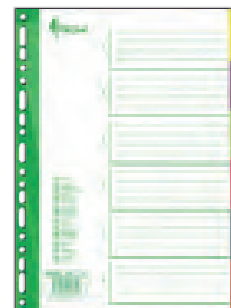

### D. Separadores de 180 g. multitaladro

Separadores de cartón 180 g. Con índice en colores vivos. Multitaladro. Formato A4.

| Código  | Posiciones | Formato | Envase | €    |
|---------|------------|---------|--------|------|
| F356419 | 6          | A4      | 40     | 1,32 |
| F356420 | 12         | A4      | 25     | 2,15 |
| F356421 | 20         | A4      | 15     | 3,29 |

S

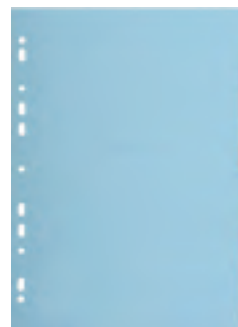

### E. Separadores de cartulina pastel

Separadores blancos y de colores surtidos fabricados en cartulina. Dimensiones: 22,5 x 29,7 cm.

| Código  | Color   | Pos. | Form. | Envase | €    |
|---------|---------|------|-------|--------|------|
| F248615 | Surtido | 5    | A4    | 50     | 0,88 |
| F248617 | Surtido | 10   | A4    | 25     | 1,56 |
| F248618 | Surtido | 12   | A4    | 25     | 1,73 |

S



Esselte 10 20 A4

### A. Separadores de 150 g. Esselte

Separadores de cartón de 150 g. Colores vivos surtidos. Multitaladro.

| Código  | Posiciones | Formato | Envase | €    |
|---------|------------|---------|--------|------|
| F244445 | 5          | A4      | 20     | 1,26 |
| F244444 | 10         | A4      | 10     | 2,11 |

S



EXACOMPTA 20 A3

### D. Separadores de 400 g. apaisados

Separador de cartulina lustrada de 400 g. Colores surtidos.

| Código  | Posiciones | Formato | Envase | €    |
|---------|------------|---------|--------|------|
| F289501 | 5          | A4      | 20     | 5,00 |

S

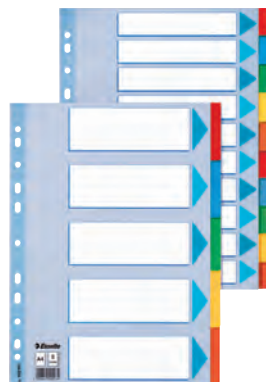

Esselte 10 20 A4

### B. Separadores de 200 g. Esselte

Separadores de cartón 200 g. Con carátula índice. Colores vivos.

| Código  | Posiciones | Formato | Envase | €    |
|---------|------------|---------|--------|------|
| F423458 | 5          | A4      | 20     | 0,76 |
| F244436 | 6          | A4      | 20     | 1,62 |
| F423459 | 10         | A4      | 10     | 1,31 |
| F244435 | 12         | A4      | 10     | 2,52 |



EXACOMPTA PEFC

### E. Fichas separadoras

Cartulina 100% reciclada. Permite crear subcarpetas dentro de las mismas carpetas. Formato: 10,5 x 24 cm. 2 perforaciones. Paquete de 100 fichas.

| Código  | Color    | €    |
|---------|----------|------|
| F258861 | Blanco   | 3,22 |
| F264150 | Azul     | 3,22 |
| F264151 | Amarillo | 3,22 |
| F264152 | Rosa     | 3,22 |
| F264153 | Verde    | 3,22 |
| F264154 | Naranja  | 3,22 |
| F264155 | Crema    | 3,22 |
| F264156 | Gris     | 3,22 |

S



EXACOMPTA A4 10 25 50

### C. Separadores de 225 g. Exacompta

Separador en cartón de 225 g. Multitaladro. Colores vivos surtidos.

| Código  | Pos. | Formato | Envase | €    |
|---------|------|---------|--------|------|
| F347085 | 5    | A4      | 25     | 1,10 |
| F266823 | 6    | A4      | 50     | 1,38 |
| F347086 | 10   | A4      | 10     | 1,97 |
| F243686 | 12   | A4      | 25     | 2,64 |
| F347087 | 6    | A4+     | 50     | 2,33 |
| F343836 | 10   | A4+     | 25     | 3,59 |

## SEPARADORES DE CARTULINA CON PESTAÑAS REFORZADAS

S



EXACOMPTA 20 FSC

### F. Separadores pestañas de colores

Cartulina blanca de 160 g. con pestañas en color y multitaladro reforzados.

| Código  | Posiciones | Formato | €    |
|---------|------------|---------|------|
| F347080 | 5          | A4      | 0,87 |
| F347081 | 6          | A4      | 0,95 |
| F347082 | 10         | A4      | 1,28 |
| F268442 | 12         | A4      | 1,42 |
| F425460 | 5          | A4 Maxi | 0,78 |
| F347083 | 6          | A4 Maxi | 1,03 |
| F425461 | 10         | A4 Maxi | 1,20 |
| F347084 | 12         | A4 Maxi | 1,58 |

## SEPARADORES DE PLÁSTICO

S



### A. Separadores de 130 micras multitaladro

Juego de separadores de 130 micras con índices de colores. Multitaladro.

| Código  | Posiciones | Formato | Envase | €    |
|---------|------------|---------|--------|------|
| F356415 | 5          | A4      | 25     | 0,90 |
| F248621 | 6          | A4      | 10     | 1,20 |
| F248624 | 6          | Folio   | 100    | 1,44 |
| F356416 | 10         | A4      | 25     | 1,43 |

| Código  | Posiciones | Formato | Envase | €    |
|---------|------------|---------|--------|------|
| F248620 | 12         | A4      | 25     | 1,41 |
| F248623 | 12         | Folio   | 50     | 2,43 |
| F356417 | 20         | A4      | 25     | 4,13 |

S



### C. Separadores de 125 micras Esselte

De polipropileno de 125 micras con cartulina índice. Multitaladro.

| Código  | Posiciones | Formato | Envase | €    |
|---------|------------|---------|--------|------|
| F244442 | 5          | A4      | 100    | 0,90 |
| F244440 | 10         | A4      | 50     | 1,43 |
| F244443 | 5          | Folio   | 100    | 0,90 |
| F244441 | 10         | Folio   | 50     | 1,43 |

S

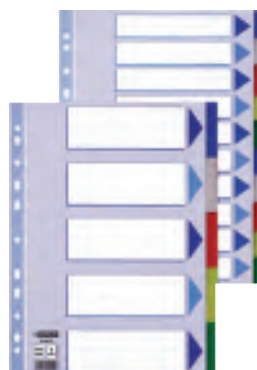

### D. Separadores con índice color

De polipropileno de 125 micras con cartulina índice. Multitaladro.

| Código  | Posiciones | Formato | Envase | €    |
|---------|------------|---------|--------|------|
| F244339 | 5          | A4      | 20     | 2,08 |
| F244437 | 10         | A4      | 10     | 3,73 |
| F244434 | 5          | Folio   | 25     | 2,08 |
| F244438 | 10         | Folio   | 25     | 3,73 |

a series® A4

### B. Separadores PP A-Series

Separadores fabricados en polipropileno de colores opacos. Multitaladro para archivar en cualquier mecanismo de anillas. Formato A4.

| Código  | Posiciones | Formato | €    |
|---------|------------|---------|------|
| F422843 | 5          | A4      | 0,80 |
| F422844 | 10         | A4      | 1,30 |

S

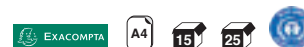

### E. Separadores Forever Exacompta

Separadores en polipropileno 100% reciclado. Tamaño A4.

| Código  | Posiciones | Formato | Envase | €    |
|---------|------------|---------|--------|------|
| F243462 | 6          | A4      | 25     | 3,88 |
| F243460 | 12         | A4      | 15     | 5,67 |



S



### A. Separadores Carchivo

Separadores de polipropileno extra fuerte. Medidas: 23 x 30 cm.

| Código  | Posiciones | Formato | Envase | €    |
|---------|------------|---------|--------|------|
| F341240 | 4          | A4      | 15     | 1,62 |
| F341241 | 6          | A4      | 10     | 2,66 |
| F423908 | 10         | A4      | 10     | 2,87 |



### D. Index Maker blanco

Separadores de cartulina blanca con pestañas personalizables. Con taladros. Tabla de contenido personalizable gracias al software gratuito de Avery: [www.avery.es/plantillas-software](http://www.avery.es/plantillas-software).

| Código              | Posiciones | Formato | €    |
|---------------------|------------|---------|------|
| <b>Perforado</b>    |            |         |      |
| F242406             | 6          | A4      | 7,20 |
| F242404             | 12         | A4      | 9,55 |
| <b>Sin perforar</b> |            |         |      |
| F242407             | 6          | A4      | 7,20 |
| F242405             | 12         | A4      | 9,55 |

## SEPARADORES IMPRIMIBLES



### B. Ready Index numérico

Índices separadores numéricos imprimibles. Con pestañas de colores y taladros reforzados, para el uso diario. Cartón perforado de 200 gr. Tabla de contenido personalizable gracias al software gratuito de Avery: [www.avery.es/plantillas-software](http://www.avery.es/plantillas-software).

| Código  | Posiciones | Formato | €    |
|---------|------------|---------|------|
| F347075 | 1-12       | A4      | 6,59 |

S



### C. Pestañas adhesivas

Cada juego incluye 96 pestañas adhesivas reposicionables. 4 hojas (24 pestañas por hoja). Escribible a mano e imprimible gracias al software gratuito de Avery: [www.avery.es/plantillas-software](http://www.avery.es/plantillas-software).

| Código  | Color   | €     |
|---------|---------|-------|
| F242379 | Surtido | 13,73 |

## ÍNDICES NUMÉRICOS Y ALFABÉTICOS



### F. Abecedario apaisado

Abecedario apaisado fabricado en cartulina superior de 180 g. Formato A5 apaisado.

| Código  | Posiciones | Formato     | €    |
|---------|------------|-------------|------|
| F257919 | A-Z        | A5 apaisado | 2,20 |



### E. Index Maker Transparente

Separadores de polipropileno transparente personalizables. Ultra resistentes. Con perforación. Tabla de contenido personalizable gracias al software gratuito de Avery: [www.avery.es/plantillas-software](http://www.avery.es/plantillas-software).

| Código  | Posiciones | Formato | €    |
|---------|------------|---------|------|
| F347073 | 6          | A4      | 6,48 |
| F256593 | 12         | A4      | 9,73 |



### A. Separadores de 160 g. cartulina

Separadores de cartulina de 160 g. con pestañas plastificadas. Página de índice que se puede imprimir para identificar su clasificación. Formato A4.

| Código  | Posiciones | Formato | Envase | €     |
|---------|------------|---------|--------|-------|
| F266250 | 1 - 5      | A4      | 25     | 1,31  |
| F266251 | 1 - 10     | A4      | 25     | 1,87  |
| F425463 | 1 - 12     | A4      | 25     | 2,09  |
| F266252 | 1 - 20     | A4      | 15     | 3,09  |
| F425464 | 1 - 25     | A4      | 10     | 4,78  |
| F266253 | 1 - 31     | A4      | 10     | 4,42  |
| F425466 | 1 - 50     | A4      | 4      | 13,71 |
| F250101 | A - Z      | A4      | 10     | 2,80  |



### B. Abecedario de polipropileno

Fabricados con polipropileno de alta resistencia.

| Código  | Posiciones | Formato | €    |
|---------|------------|---------|------|
| F248482 | 1-10       | A4      | 2,00 |
| F248483 | 1-12       | A4      | 1,87 |
| F248484 | 1-20       | A4      | 3,75 |
| F248485 | 1-31       | A4      | 4,05 |
| F248481 | A-Z        | A4      | 2,81 |



### C. Abecedarios e índices numéricos

Abecedarios e índices de polipropileno de 125 micras. Multitaladro reforzado. Color gris.

| Código  | Posiciones | Formato | Carátula | €    |
|---------|------------|---------|----------|------|
| F244271 | A-Z        | Folio   | Sí       | 4,72 |
| F244270 | A-Z        | A4      | Sí       | 4,45 |
| F244415 | 1-12       | A4      | Sí       | 2,83 |
| F244417 | 1-31       | A4      | Sí       | 6,37 |

S

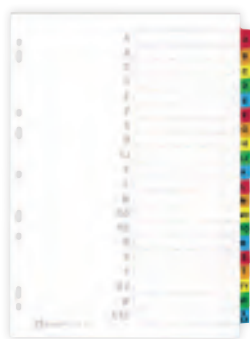

### D. Separadores con pestañas reforzadas

Separador de cartulina con letras de la A a la Z. Separadores perforados. Fabricados en cartón de 200 gr. Tabla de contenido personalizable gracias al software gratuito de Avery: [www.avery.es/plantillas-software](http://www.avery.es/plantillas-software).

| Código  | Posiciones  | Formato | €    |
|---------|-------------|---------|------|
| F256598 | 20 Alfabeto | A4      | 7,64 |



### E. Separadores Maxi cartón 170 g.

Separadores fabricados en cartulina con pestañas plastificadas. Incorpora una página frontal plastificada para escribir y borrar. Permite que se vean las pestañas aunque el archivador contenga fundas. Con multitaladro compatible con carpetas de anillas. Formato A4 Maxi, medidas: 24,5 x 29,7cm.

| Código  | Posiciones | Envase | €    |
|---------|------------|--------|------|
| F423463 | 1-5        | 20     | 2,44 |
| F244408 | 1-12       | 10     | 3,80 |
| F423464 | 1-31       | 10     | 6,87 |
| F423465 | A-Z        | 10     | 2,96 |



### F. Separadores Maxi polipropileno

Separadores fabricados en polipropileno con pestañas plastificadas. Incorpora una página frontal plastificada para escribir y borrar. Permite que se vean las pestañas aunque el archivador contenga fundas. Con multitaladro compatible con carpetas de anillas. Formato A4 Maxi, medidas: 24,5 x 29,7cm.

| Código  | Posiciones | Envase | €    |
|---------|------------|--------|------|
| F244413 | 1-5        | 20     | 3,83 |
| F244414 | 1-6        | 20     | 4,26 |
| F244411 | 1-10       | 10     | 6,71 |
| F244412 | 1-12       | 10     | 7,41 |

## FUNDAS Y DOSSIERS

### FUNDAS MULTITALADRO



**a series.**

#### A. Fundas multitaladro de PP

Fundas multitaladro fabricadas en polipropileno.

| Código                         | Formato | Tal. | Micras | Contenido    | €     |
|--------------------------------|---------|------|--------|--------------|-------|
| <b>Acabado piel de naranja</b> |         |      |        |              |       |
| F248176                        | A4      | 11   | 50     | Bolsa 100 u. | 5,00  |
| F248177                        | A4      | 11   | 80     | Caja 100 u.  | 6,50  |
| F248178                        | Folio   | 16   | 50     | Caja 100 u.  | 5,30  |
| F248133                        | Folio   | 16   | 75     | Caja 100 u.  | 6,80  |
| <b>Acabado Cristal</b>         |         |      |        |              |       |
| F422842                        | A4      | 11   | 50     | Bolsa 100 u. | 7,45  |
| F259442                        | A4      | 11   | 50     | Caja 100 u.  | 8,25  |
| F363448                        | A4      | 11   | 75     | Bolsa 100 u. | 10,50 |
| F363449                        | A4      | 11   | 120    | Caja 100 u.  | 14,95 |
| F248175                        | Folio   | 16   | 80     | Bolsa 100 u. | 7,85  |



**Esselte**

#### C. Fundas PP multitaladro Esselte

Fundas transparentes fabricadas en polipropileno. Calidad Copy Safe que les proporciona mayor transparencia y evita que el tóner de las fotocopias se adhiera a la funda.

| Código  | Formato | Taladros | Contenido   | €    | Código                            | Formato | Taladros | Contenido   | €     |
|---|---------|----------|-------------|------|-----------------------------------|---------|----------|-------------|-------|
| <b>Económica 40 micras piel naranja (Caja dispensadora)</b> |         |          |             |      |                                   |         |          |             |       |
| F423457   | AU      | 11       | Caja 50 u.  | 5,40 | 060132                            | Folio   | 16       | Caja 100 u. | 7,27  |
| <b>Económica 60 micras piel naranja</b>                     |         |          |             |      |                                   |         |          |             |       |
| 060125  | A4      | 11       | Caja 100 u. | 5,90 | F244317                           | Folio   | 16       | Bolsa 10 u. | 1,50  |
| 060126  | Folio   | 16       | Caja 100 u. | 5,98 | <b>Estándar 80 micras cristal</b> |         |          |             |       |
| <b>Estándar 80 micras piel naranja</b>                      |         |          |             |      |                                   |         |          |             |       |
| 060131  | A4      | 16       | Caja 100 u. | 6,89 | 067075                            | A4      | 11       | Caja 100 u. | 14,09 |
|   |         |          |             |      | <b>Luxe 120 micras cristal</b>    |         |          |             |       |
|   |         |          |             |      | 067076                            | Folio   | 16       | Caja 100 u. | 14,78 |
|   |         |          |             |      | 067070                            | A4      | 11       | Caja 100 u. | 29,19 |
|   |         |          |             |      | F252878                           | Folio   | 11       | Caja 100 u. | 30,63 |



**grafoplás**

#### B. Fundas PP multitaladro de colores

Fundas de polipropileno con identificador de color y refuerzo en lomo. 90 micras. Taladro universal.

| Código  | Color    | Contenido   | €    |
|---------|----------|-------------|------|
| F240666 | Azul     | Bolsa 10 u. | 2,63 |
| F244119 | Rojo     | Bolsa 10 u. | 2,63 |
| F244121 | Amarillo | Bolsa 10 u. | 2,63 |
| F244120 | Verde    | Bolsa 10 u. | 2,63 |

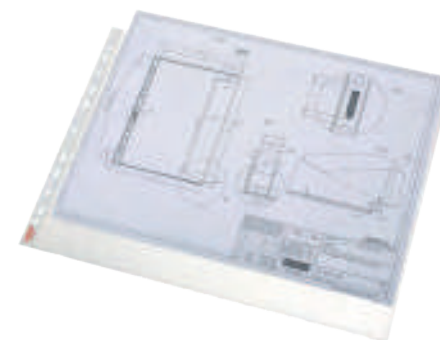

**Esselte**

#### D. Funda multitaladro A3 apaisada

Ideal para planos. Fabricada en polipropileno de 80 micras. Acabado en piel de naranja. Formato A3 apaisado con apertura superior.

| Código  | Contenido   | €    |
|---------|-------------|------|
| F244318 | Bolsa 10 u. | 8,06 |



### A. Fundas PVC para planos

Fundas especiales para planos con corte en diagonal para facilitar su manejo. Fabricadas en PVC de 100 micras. Medidas: 29,5 x 20,3 cm. exterior y 29,5 x 19 cm. interior.

| Código  | Descripción  | Contenido   | €     |
|---------|--------------|-------------|-------|
| F252709 | 4 taladros   | Caja 100 u. | 25,42 |
| F252711 | Sin taladros | Caja 100 u. | 25,42 |



### B. Funda multitaladro de PVC

Fundas multitaladro de 80 micras con corte oblicuo para facilitar el manejo. Acabado liso. Calidad Copy Safe.

| Código  | Contenido    | €     |
|---------|--------------|-------|
| F244360 | Bolsa 100 u. | 49,44 |



### C. Fundas PP multitaladro Grafoplás

Fundas de polipropileno cristal extraíbles. Portada canguro personalizable. Sobre de polipropileno con cierre de velcro incluido. También incluye 4 separadores de polipropileno intercambiables.

| Código  | Formato     | Lomo      | Contenido   | €     |
|---------|-------------|-----------|-------------|-------|
| F252702 | 1/4         | -         | Paq. 100 u. | 20,87 |
| F252712 | A4 (4T)     | -         | Paq. 100 u. | 22,80 |
| F252703 | A4 (16T)    | -         | Paq. 100 u. | 22,80 |
| F252706 | Folio (4T)  | -         | Paq. 100 u. | 23,72 |
| F252704 | Folio (16T) | -         | Paq. 100 u. | 23,72 |
| F263688 | A3 apaisado | -         | Paq. 100 u. | 87,87 |
| F252716 | A4 (16T)    | Reforzado | Paq. 50 u.  | 15,47 |
| F347093 | A4 (4T)     | Reforzado | Paq. 50 u.  | 15,47 |
| F252717 | Folio (16T) | Reforzado | Paq. 50 u.  | 15,91 |
| F252719 | Folio (4T)  | Reforzado | Paq. 50 u.  | 15,91 |

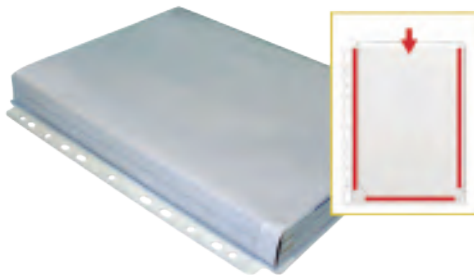

### D. Funda multitaladro con fuelle Grafoplás

Fundas multitaladro fabricadas en PVC transparente de 180 micras. Alta resistencia a rotura, 11 taladros para archivo. Fuelle en forma de U de 2,5 cm. Medidas: 31 x 21 cm.

| Código  | Contenido  | €    |
|---------|------------|------|
| F268729 | Bolsa 5 u. | 6,67 |

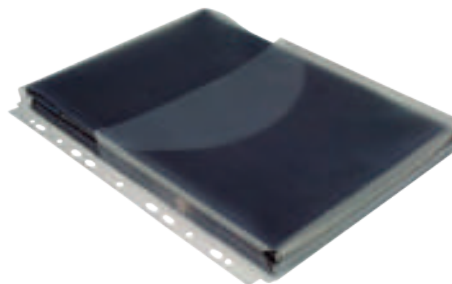

### E. Funda multitaladro con fuelle y solapa Grafoplás

Fundas multitaladro con fuelle y solapa en forma de A, fabricadas en polipropileno transparente. Muy alta resistencia, fundas extra con refuerzo en el lomo, 11 taladros para archivo. Formato A4.

| Código  | Contenido   | €    |
|---------|-------------|------|
| F338213 | Bolsa 12 u. | 9,21 |



### F. Fundas multitaladro con fuelle y solapa Leitz

Funda multitaladro fabricada en PVC de 170 micras. Se expande hasta 2 cm. para una capacidad de hasta 200 hojas. Formato A4.

| Código  | Contenido  | Solapa | €     |
|---------|------------|--------|-------|
| F240508 | Bolsa 5 u. | No     | 12,50 |
| F244474 | Bolsa 5 u. | Sí     | 12,50 |



**LEITZ** 

### A. Funda multitaladro con fuelle y refuerzo metálico

Fabricadas en resistente PVC de 170 micras. Se expanden hasta 2 cm. para una capacidad de 200 hojas.

| Código  | Contenido  | €    |
|---------|------------|------|
| F244473 | Bolsa 3 u. | 8,64 |



**Esselte** 

### B. Funda multitaladro para tarjetas

Funda de 110 micras. Capacidad para 16 tarjetas, 8 por lado. Acabado cristal liso. Apertura por la parte central. Medida: 30,3 x 23 cm.

| Código  | Contenido   | €    |
|---------|-------------|------|
| F244320 | Bolsa 10 u. | 4,42 |



**Esselte** 

### C. Funda multitaladro con pestañas

Fabricadas en polipropileno de 85 micras. Con pestañas coloreadas. Permite clasificar documentos sin necesidad de usar separadores. Opción de 6 fundas con pestaña o de 12 fundas con pestaña.

| Código  | Posiciones | €    |
|---------|------------|------|
| F244268 | 6          | 5,66 |
| F244267 | 12         | 8,88 |

## FUNDAS PORTADOCUMENTOS



**Esselte**

### D. Fundas portadocumentos Esselte

Con uñero, fabricados en PVC de 140 micras.

| Código  | Formato         | Contenido   | €     |
|---------|-----------------|-------------|-------|
| F244371 | 6,7 x 9,8 cm.   | Caja 100 u. | 9,87  |
| F244372 | 7,8 x 11,4 cm.  | Caja 100 u. | 12,90 |
| F244373 | 8,2 x 12,2 cm.  | Caja 100 u. | 12,90 |
| F244374 | 8,7 x 5,6 cm.   | Caja 100 u. | 9,87  |
| F244375 | 9,3 x 13,8 cm.  | Caja 100 u. | 16,82 |
| F244319 | 12,2 x 17,2 cm. | Caja 100 u. | 21,78 |
| 060171  | 17,1 x 22,1 cm. | Caja 100 u. | 37,58 |
| 060172  | 23,1 x 33 cm.   | Caja 100 u. | 61,34 |
| F244368 | 23,2 x 30,5 cm. | Caja 100 u. | 59,36 |

## DOSSIERS CON UÑERO



**a series.**  

### E. Dossier uñero A-Series

Dossiers transparentes fabricados en polipropileno transparente.

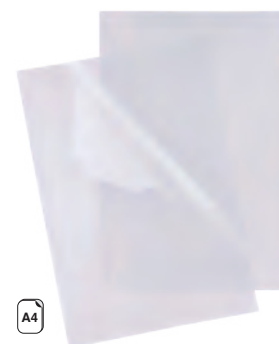

| Código  | Formato | Micras | Contenido    | €     |
|---------|---------|--------|--------------|-------|
| F363440 | A4      | 90     | Bolsa 100 u. | 9,10  |
| F363439 | A4      | 120    | Bolsa 100 u. | 11,00 |
| F248171 | A4      | 120    | Caja 100 u.  | 12,04 |
| F248172 | Folio   | 120    | Caja 100 u.  | 12,50 |



**Esselte**  

### F. Dossier uñero Esselte

Con apertura superior y lateral, fabricados en PVC y PP transparente de 100, 140 y 180 micras.

| Código                            | Color  | Formato | Contenido   | €     |
|-----------------------------------|--|---------|-------------|-------|
| <b>100 micras (Polipropileno)</b> |  |         |             |       |
| F240436                           |  Transparente | Folio   | Caja 100 u. | 13,48 |
| F240435                           |  Transparente | A4      | Caja 100 u. | 13,28 |
| <b>140 micras (PVC)</b>           |  |         |             |       |
| F255004                           |  Transparente | Folio   | Caja 100 u. | 41,72 |
| <b>180 micras (PVC)</b>           |  |         |             |       |
| F240014                           |  Transparente | Folio   | Caja 100 u. | 87,98 |
| F254958                           |  Transparente | A4      | Caja 100 u. | 86,12 |



Rexel A4

### A. Dossier uñero Ecodesk™

Dossiers uñero fabricados con polipropileno reciclado de 160 micras. Capacidad para 25 hojas.

| Código  | Contenido  | €     |
|---------|------------|-------|
| F241002 | Caja 25 u. | 13,55 |



A4

### D. Dossier uñero de polipropileno

Dossier uñero fabricado en PP de 180 micras.

| Código  | Color        | Form. | Contenido      | €     |
|---------|--------------|-------|----------------|-------|
| F258063 | Transparente | A4    | Paquete 100 u. | 27,20 |
| F248169 | Azul         | A4    | Paquete 100 u. | 27,20 |
| F248173 | Rojo         | A4    | Paquete 100 u. | 27,20 |
| F248126 | Amarillo     | A4    | Paquete 100 u. | 27,20 |
| F248174 | Verde        | A4    | Paquete 100 u. | 27,20 |



grafoplás Fº A4

### B. Dossier uñero Grafoplás

Dossier uñero fabricado en PVC. Doblado y soldado en la parte inferior.

| Código  | Formato | Micras | Contenido | €     |
|---------|---------|--------|-----------|-------|
| F245008 | A4      | 200    | 50 u.     | 21,67 |
| F240333 | Folio   | 200    | 50 u.     | 21,67 |
| F254046 | Folio   | 150    | 100 u.    | 31,29 |

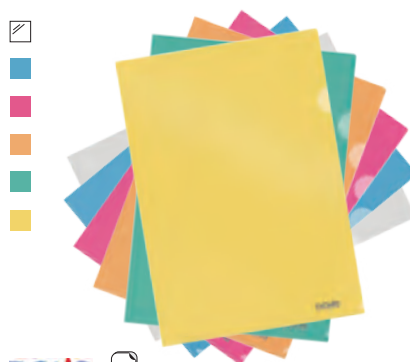

DOHE A4

### E. Dossier uñero Dohe

Dossier uñero fabricado en polipropileno de 120 micras. Presentado en bolsas de 10 unidades.

| Código  | Color        | Form. | Contenido   | €    |
|---------|--------------|-------|-------------|------|
| F424471 | Transparente | A4    | Bolsa 10 u. | 2,57 |
| F424466 | Azul         | A4    | Bolsa 10 u. | 2,57 |
| F424467 | Rosa         | A4    | Bolsa 10 u. | 2,57 |
| F424468 | Naranja      | A4    | Bolsa 10 u. | 2,57 |
| F424469 | Verde        | A4    | Bolsa 10 u. | 2,57 |
| F424470 | Amarillo     | A4    | Bolsa 10 u. | 2,57 |



a series. A4

### C. Dossier uñero A-Series colores

Dossier uñero de piel de naranja, fabricado en polipropileno de 120 micras. Formato A4 con apertura superior derecha.

| Código  | Color    | Formato | Contenido    | €     |
|---------|----------|---------|--------------|-------|
| F424721 | Azul     | A4      | Bolsa 100 u. | 13,30 |
| F424720 | Rojo     | A4      | Bolsa 100 u. | 13,30 |
| F424723 | Amarillo | A4      | Bolsa 100 u. | 13,30 |
| F424724 | Verde    | A4      | Bolsa 100 u. | 13,30 |

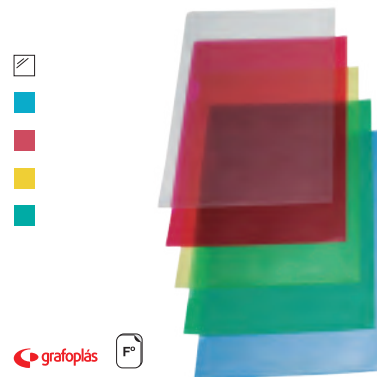

grafoplás Fº

### F. Dossier uñero Grafoplás

Dossier uñero fabricado en PVC grabado. Para la clasificación, protección y presentación de documentos en formato folio. Soldado en ángulo y uñero en la parte superior derecha, para facilitar la apertura.

| Código  | Color        | Formato | Contenido  | €     |
|---------|--------------|---------|------------|-------|
| F425404 | Transparente | Folio   | Caja 50 u. | 40,29 |
| F260459 | Azul         | Folio   | Caja 50 u. | 40,29 |
| F250075 | Rojo         | Folio   | Caja 50 u. | 40,29 |
| F425403 | Amarillo     | Folio   | Caja 50 u. | 40,29 |
| F250074 | Verde        | Folio   | Caja 50 u. | 40,29 |

S



A4

### A. Dossier uñero Color Dream

Dossier uñero fabricado en polipropileno blanco semi opaco de 180 micras. Los documentos no son legibles por fuera, manteniendo la privacidad. Apertura superior y lateral. Diseño serigrafiado en tonos pastel a 2 caras. Contiene 4 dossiers de cada color: rosa, azul y lila.

| Código  | Contenido | €     |
|---------|-----------|-------|
| F423924 | 12 u.     | 12,84 |



40

A4

### B. Dossier con tarjetero Pardo

Dossier extra de gran resistencia en PVC Copy Safe de 300 micras. Con cierre tarjetero. Formato A4. Dimensiones: 32,5 x 23,5 cm.

| Código  | €    |
|---------|------|
| F246950 | 2,19 |



office

box

10

A4

### C. Dossier doble con tarjetero

Dossier doble con tarjetero A4 classic. Contiene dos apartados. Medidas del dossier cerrado: 23 x 31 cm. Abierto: tamaño A3.

| Código  | Color       | €    |
|---------|-------------|------|
| F347242 | Azul        | 0,96 |
| F347243 | Verde       | 0,96 |
| F347244 | Amarillo    | 0,96 |
| F347245 | Rojo        | 0,96 |
| F347246 | Translúcido | 0,96 |

## DOSSIERS FÁSTENER

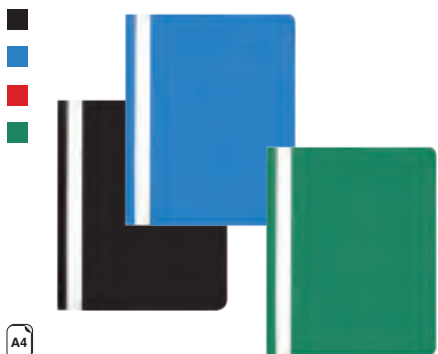

A4

### D. Dossier fástener color

Dossier A4 con cubierta transparente, fondo opaco y fástener metálico. Fabricado en polipropileno.

| Código  | Color | Contenido     | €    |
|---------|-------|---------------|------|
| F258055 | Negro | Paquete 25 u. | 9,13 |
| F258054 | Azul  | Paquete 25 u. | 9,13 |
| F258056 | Rojo  | Paquete 25 u. | 9,13 |
| F258057 | Verde | Paquete 25 u. | 9,13 |

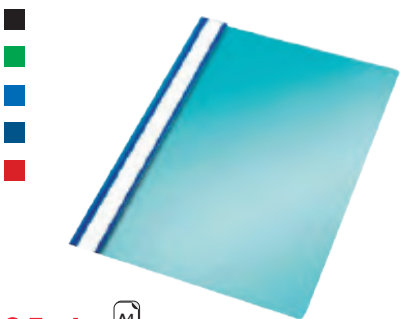

A4

### E. Dossier fástener A4 Esselte

Dossier A4 en PVC con fástener metálico y lomo recto. Cubierta transparente y trasera opaca.

| Código  | Color       | Contenido  | €     |
|---------|-------------|------------|-------|
| F244379 | Negro       | Caja 50 u. | 39,33 |
| F244381 | Verde       | Caja 50 u. | 39,33 |
| F244378 | Azul        | Caja 50 u. | 39,33 |
| F244387 | Azul marino | Caja 50 u. | 39,33 |
| F244380 | Rojo        | Caja 50 u. | 39,33 |

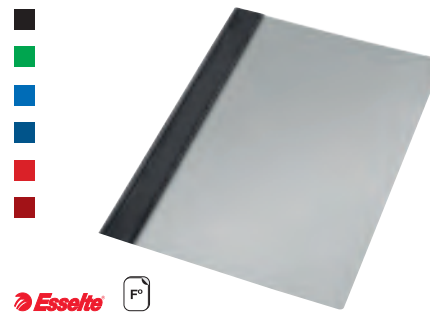

Fº

### F. Dossier fástener Folio Esselte

Dossier Folio en PVC con fástener metálico y lomo recto. Cubierta transparente y trasera opaca.

| Código  | Color       | Contenido  | €     |
|---------|-------------|------------|-------|
| F244384 | Negro       | Caja 50 u. | 40,20 |
| F343707 | Verde       | Caja 50 u. | 40,20 |
| F244382 | Azul        | Caja 50 u. | 40,20 |
| F244388 | Azul marino | Caja 50 u. | 40,20 |
| F244385 | Rojo        | Caja 50 u. | 40,20 |
| F425406 | Burdeos     | Caja 50 u. | 40,20 |



### A. Dossier con fástener Duraplus®

Dossier con fástener metálico. Solapas extra anchas. Tapa delantera transparente con funda para personalizar. Con banda de escritura lateral.

| Código  | Color    | Capacidad | €    |
|---------|----------|-----------|------|
| F249531 | Negro    | 30 h.     | 1,53 |
| F249527 | Blanco   | 30 h.     | 1,53 |
| F256793 | Gris     | 30 h.     | 1,53 |
| F249528 | Azul     | 30 h.     | 1,53 |
| F249533 | Verde    | 30 h.     | 1,53 |
| F249532 | Rojo     | 30 h.     | 1,53 |
| F249529 | Amarillo | 30 h.     | 1,53 |

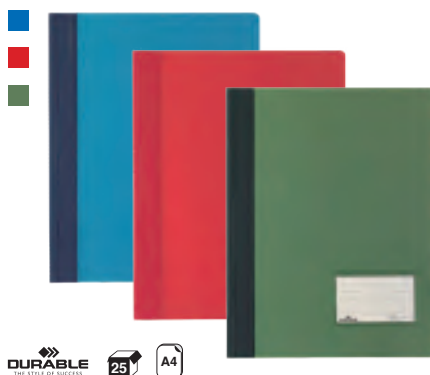

### B. Dossier con fástener Duralux®

Elegante dossier con fástener plastificado. Con tarjetero de 5,7 x 9 cm. en la tapa delantera y solapa en la tapa posterior. Formato A4 extra ancho para archivar fundas multitaladro. Se puede utilizar con canaleta para la varilla de color.

| Código  | Color | €    |
|---------|-------|------|
| F422967 | Azul  | 1,87 |
| F422968 | Rojo  | 1,87 |
| F422969 | Verde | 1,87 |

## DOSSIERS CON PINZA



### C. Dossier con pinza

Fabricado en PVC rígido de 260 micras. Portada transparente rígida, con pinza metálica negra.

| Código  | Color  | Capacidad | Contenido    | €    |
|---------|--------|-----------|--------------|------|
| F248556 | Negro  | 30 h.     | Paquete 5 u. | 4,06 |
| F248552 | Azul   | 30 h.     | Paquete 5 u. | 4,06 |
| F248558 | Rojo   | 30 h.     | Paquete 5 u. | 4,06 |
| F248554 | Blanco | 30 h.     | Paquete 5 u. | 4,06 |
| F248560 | Verde  | 30 h.     | Paquete 5 u. | 4,06 |



### D. Dossier con pinza Duraswing®

Carpeta de pinza con tapas opacas de polipropileno y pinza en color gris oscuro. Capacidad 30 hojas. Formato A4.

| Código  | Color     | €    |
|---------|-----------|------|
| F249562 | Azul      | 1,80 |
| F249561 | Antracita | 1,80 |
| F249563 | Rojo      | 1,80 |



### E. Dossier con pinza Duraclip®

Dossier fabricado en PVC súper resistente con tapa delantera transparente. Pinza de acero para una mejor sujeción y manejo con 5 años de garantía.

| Código  | Color       | Capacidad | €    |
|---------|-------------|-----------|------|
| F422963 | Amarillo    | 30 h.     | 1,67 |
| 063003  | Rojo        | 30 h.     | 1,67 |
| 063002  | Azul oscuro | 30 h.     | 1,67 |
| F249564 | Azul claro  | 30 h.     | 1,67 |
| 063004  | Verde       | 30 h.     | 1,67 |
| F422964 | Verde claro | 30 h.     | 1,67 |
| 063000  | Negro       | 30 h.     | 1,67 |
| 063001  | Gris        | 30 h.     | 1,67 |
| F249566 | Blanco      | 30 h.     | 1,67 |

| Código  | Color       | Capacidad | €    |
|---------|-------------|-----------|------|
| F422965 | Amarillo    | 60 h.     | 1,95 |
| 063018  | Rojo        | 60 h.     | 1,95 |
| 063017  | Azul oscuro | 60 h.     | 1,95 |
| F249565 | Azul claro  | 60 h.     | 1,95 |
| 063019  | Verde       | 60 h.     | 1,95 |
| F422966 | Verde claro | 60 h.     | 1,95 |
| 063015  | Negro       | 60 h.     | 1,95 |
| 063016  | Gris        | 60 h.     | 1,95 |
| F249567 | Blanco      | 60 h.     | 1,95 |





### A. Dossier translúcido Swingclip®

Fabricado en polipropileno con tapa transparente, y pinza elástica de color translúcido y apertura lateral. Formato A4.

| Código  | Color      | Capacidad | €    |
|---------|------------|-----------|------|
| F249584 | Azul claro | 30 h.     | 1,80 |
| F259447 | Rojo       | 30 h.     | 1,80 |
| F249585 | Azul       | 30 h.     | 1,80 |
| F249586 | Naranja    | 30 h.     | 1,80 |
| F259448 | Verde      | 30 h.     | 1,80 |



### B. Dossier transparente Swingclip®

Fabricado en polipropileno transparente extra rígido con pinza de plástico de color de apertura lateral. Formato A4.

| Código  | Color    | Capacidad | €    |
|---------|----------|-----------|------|
| F249589 | Negro    | 30 h.     | 1,80 |
| F249582 | Azul     | 30 h.     | 1,80 |
| F249590 | Rojo     | 30 h.     | 1,80 |
| F249591 | Verde    | 30 h.     | 1,80 |
| F249583 | Blanco   | 30 h.     | 1,80 |
| F249581 | Amarillo | 30 h.     | 1,80 |

S



### C. Dossier con pinza Iderama

Carpeta A4 fabricada en polipropileno con clip rotatorio. Capacidad: 30 hojas de 80 g. Tamaño: 22 x 31 cm.

| Código  | Color   | Contenido  | €     |
|---------|---------|------------|-------|
| F356647 | Surtido | Pack 20 u. | 30,38 |

## SOBRES PORTADOCUMENTOS



### D. Sobres portadocumentos con broche

Sobre portadocumentos con cierre de broche. Fabricado en polipropileno. Capacidad para 100 hojas. Dimensiones: 33 x 23 cm. Ideal para documentos A4. Packs de 12 u.

| Código               | Color | €    |
|----------------------|-------|------|
| <b>Sobres opacos</b> |       |      |
| F259456              | Azul  | 6,00 |
| F259457              | Rojo  | 6,00 |
| F259458              | Verde | 6,00 |
| F259459              | Gris  | 6,00 |



| Código                     | Color        | €    |
|----------------------------|--------------|------|
| <b>Sobres translúcidos</b> |              |      |
| F356424                    | Azul         | 6,00 |
| F356425                    | Rojo         | 6,00 |
| F356426                    | Verde        | 6,00 |
| F356427                    | Amarillo     | 6,00 |
| F356545                    | Transparente | 6,00 |



10

### E. Sobre cierre con broche

Sobre portadocumentos con cierre de broche. Fabricado en polipropileno de 18 micras de grosor. Colores cítricos. Capacidad para 80 hojas en formato A4.

| Código  | Color   | €    |
|---------|---------|------|
| F425441 | Lima    | 0,55 |
| F425442 | Limón   | 0,55 |
| F425443 | Naranja | 0,55 |



## A. Sobres portadocumentos con velcro

Sobres fabricados en polipropileno con apertura superior y cierre con velcro. Disponibles en múltiples medidas y colores.

| Azul    | Rojo    | Verde   | Amarillo | Cristal | Gris    | Formato                    | Envase | €    |
|---------|---------|---------|----------|---------|---------|----------------------------|--------|------|
| F338437 | F338439 | F338438 | F338440  | F338441 | F338442 | A4 +                       | 10 u.  | 0,86 |
| -       | -       | -       | -        | F338447 | --      | A4 + personalizable        | 10 u.  | 1,21 |
| F338448 | F338450 | F338449 | F338451  | F338452 | --      | A4 + fuelle                | 10 u.  | 1,21 |
| F338453 | F338455 | F338454 | F338456  | F338457 | F338458 | A4 + bolsa                 | 10 u.  | 0,97 |
| F338459 | F338461 | F338460 | F338462  | F338463 | --      | A4 + multitaladro          | 10 u.  | 0,97 |
| F338464 | F338466 | F338465 | F338467  | F338468 | --      | A4 + multitaladro - fuelle | 10 u.  | 1,21 |
| F338469 | F338471 | F338470 | F338472  | F338473 | --      | A3 +                       | 10 u.  | 1,62 |
| F338479 | F338481 | F338480 | F338482  | F338483 | --      | Recibo                     | 10 u.  | 0,56 |
| F338474 | F338476 | F338475 | F338477  | F338478 | --      | A5                         | 10 u.  | 0,71 |
| F338487 | F338489 | F338488 | F338490  | F338491 | --      | A6                         | 10 u.  | 0,50 |
| F338492 | F338494 | F338493 | F338495  | F338496 | --      | A7                         | 10 u.  | 0,49 |
| F338497 | F338499 | F338498 | F338500  | F338501 | --      | Tarjeta                    | 10 u.  | 0,41 |



## C. Sobres portadocumentos V - Lock

Sobre portadocumentos fabricado en polipropileno rígido, con cierre de velcro y apertura superior. Colección de colores Vital Colors.

| Azul    | Rojo    | Verde   | Naranja | Gris    | Formato | Envase | €    |
|---------|---------|---------|---------|---------|---------|--------|------|
| F425434 | F425437 | F425438 | F425436 | F425435 | A4 +    | 10 u.  | 0,96 |
| F425424 | F425427 | F425428 | F425426 | F425425 | Recibo  | 10 u.  | 0,58 |
| F425429 | F425432 | F425433 | F425431 | F425430 | A5      | 10 u.  | 0,73 |
| F425419 | F425422 | F425423 | F425421 | F425420 | A6      | 10 u.  | 0,51 |
| F425414 | F425417 | F425418 | F425416 | F425415 | A7      | 10 u.  | 0,49 |



## B. Sobres con broche Dohé

Paquete de 10 sobres apaisados con apertura superior y cierre de broche automático. Fabricados en polipropileno de 150 micras.

| Color    | A5      | Folio   | A3      |
|----------|---------|---------|---------|
| Transp.  | F424485 | F421139 | F424486 |
| Azul     | F424479 | F424473 | -       |
| Rosa     | F424480 | F424474 | -       |
| Naranja  | F424481 | F424475 | -       |
| Verde    | F424482 | F424476 | -       |
| Amarillo | F424483 | F424477 | -       |
| Morado   | F424484 | F424478 | -       |
| €        | 4,33    | 5,22    | 6,78    |



## D. Sobres portadocumentos Color Dream

Sobres portadocumentos con cierre de velcro. Fabricados en polipropileno blanco brillante de 180 micras. Solapa translúcida con diseño serigrafiado en colores pastel. Capacidad para 70 hojas de formato A4. Contiene 2 sobres de cada color: rosa, azul y lila.

| Código  | Formato | Contenido    | €    |
|---------|---------|--------------|------|
| F423921 | A4      | Paquete 6 u. | 9,51 |
| F423922 | A5      | Paquete 6 u. | 6,98 |
| F423923 | Recibo  | Paquete 6 u. | 6,42 |



### A. Fásteners metálicos latonados

Fástener metálico latonado para una encuadernación rápida y resistente. Se presentan completos, con lengüeta y corredera.

| Código  | Contenido  | €    |
|---------|------------|------|
| F425408 | Caja 50 u. | 2,70 |



### APLI

### B. Fásteners metálicos Apli

Caja de mecanismos fásteners metálicos dorados. Completos.

| Código  | Contenido   | €    |
|---------|-------------|------|
| F241924 | Caja 50 u.  | 3,42 |
| 024020  | Caja 100 u. | 6,80 |



### C. Fásteners de plástico de colores

Fástener de plástico en colores surtidos. Para una encuadernación rápida y resistente. Se presentan completos, con lengüeta y pasador.

| Código  | Contenido  | €    |
|---------|------------|------|
| F425409 | Caja 50 u. | 2,44 |



### APLI

### D. Fásteners plástico de colores Apli

Fásteners de colores surtidos. Al estar fabricados en plástico son recomendables para escuela y uso infantil.

| Código  | Contenido  | €    |
|---------|------------|------|
| F364018 | Caja 50 u. | 2,40 |

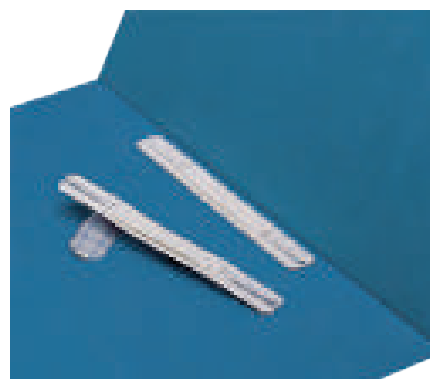

### EL38

### E. Fásteners autoadhesivos

Fásteners autoadhesivos de PVC. Lengüeta metálica y fijador de plástico. Adaptable a cualquier tipo de carpeta. Color blanco.

| Código  | Contenido    | €     |
|---------|--------------|-------|
| F252379 | Bolsa 100 u. | 23,80 |



### Fellowes

### F. Fásteners de plástico Pro Clip

Clip de plástico de dos piezas semirígido. Permite colocar y retirar de forma sencilla los documentos de un archivador de palanca. Mantiene organizados todos sus documentos para archivarlos definitivamente. Longitud de varilla 10 cm.

| Código  | Color  | Contenido   | €     |
|---------|--------|-------------|-------|
| F338952 | Azul   | Caja 50 u.  | 10,06 |
| F347180 | Blanco | Caja 100 u. | 17,50 |

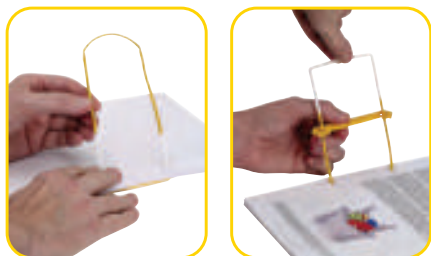

**Fellowes**

### A. Fásteners de plástico Tube Clip

Diseñado en 3 piezas para que archives tus documentos ahorrando espacio. Puede utilizarse para reemplazar los archivadores de palanca que tanto espacio ocupan. Permite visualizar el contenido sin tener que extraer las hojas. Añade o quita las hojas fácilmente. Longitud de 9,7 cm.

| Código  | Contenido   | €     |
|---------|-------------|-------|
| F347181 | Caja 100 u. | 29,76 |



**Rexel**

### D. Fásteners Capiclass

Caja de 50 mecanismos de archivo ultra rápido para gran cantidad de documentos. En plástico de alta resistencia, dispone de asa de transferencia. Se pueden identificar mediante etiqueta en el asa corredera.

| Código  | Ejes - separación | Contenido  | €     |
|---------|-------------------|------------|-------|
| F256469 | 8 cm.             | Caja 50 u. | 42,12 |



**Fellowes**

### B. Fásteners de plástico Fellowes

Clip de plástico de dos piezas fabricados en polipropileno semirígido. Permite un rápido y fácil traspaso de papeles desde un archivador de palanca. Mantiene organizados todos los documentos para archivarlos definitivamente. Admite de 500 a 600 hojas de papel de 80 g.

| Código  | Descripción               | Contenido   | €     |
|---------|---------------------------|-------------|-------|
| F423689 | Blanco 85 mm.             | Caja 100 u. | 17,89 |
| F339365 | Rojo 92 mm.               | Caja 100 u. | 17,38 |
| F423690 | Especial listados 110 mm. | Caja 100 u. | 17,40 |



**APLI**

### E. Encuadernadores sin arandela

Encuadernadores metálicos sin arandela de color dorado. Cabeza redonda y plana. Aptos para todo tipo de documentos independientemente del número o distancia de las perforaciones. Ideal para encuadernar, sujetar o agrupar trabajos y apuntes, así como para Scrapbooking.

| Código  | Dimensiones | Contenido   | €    |
|---------|-------------|-------------|------|
| F353595 | 1,2 cm.     | Caja 100 u. | 1,53 |
| F422788 | 1,7 cm.     | Caja 100 u. | 1,77 |



**ELBA**

### C. Fásteners AD - Clip

Encuadernadores para mover documentación. La documentación puede pasarse directamente del archivador al encuadernador.

| Código  | Modelo        | Contenido    | €     |
|---------|---------------|--------------|-------|
| F252378 | Estándar      | Bolsa 100 u. | 58,84 |
| F252377 | Para listados | Bolsa 100 u. | 44,44 |



**APLI**

### F. Encuadernadores con arandela

Extraplanos y latonados. Cabezal de Ø 1 cm.

| Código  | Dimensiones | Contenido   | €    |
|---------|-------------|-------------|------|
| F248128 | 1,8 cm.     | Caja 100 u. | 3,80 |
| F248127 | 2,5 cm.     | Caja 100 u. | 4,20 |
| F258498 | 3 cm.       | Caja 100 u. | 4,32 |
| F248131 | 4 cm.       | Caja 100 u. | 4,96 |
| F248132 | 5 cm.       | Caja 100 u. | 5,30 |



**APLI**

### A. Anillas metálicas

Caja de anillas de doble bisagra niqueladas.

| Código | Dimensiones | Contenido  | €     |
|--------|-------------|------------|-------|
| 170075 | 2 cm.       | Caja 20 u. | 8,73  |
| 170076 | 2,5 cm.     | Caja 20 u. | 8,85  |
| 170077 | 3,2 cm.     | Caja 20 u. | 10,36 |
| 170078 | 3,8 cm.     | Caja 20 u. | 10,76 |
| 170079 | 4,6 cm.     | Caja 10 u. | 6,49  |



**APLI**

### B. Arandelas autoadhesivas

Para proteger los documentos perforados. Arandelas translúcidas de refuerzo de 13 mm. de diámetro.

| Código  | Contenido   | Envase | €    |
|---------|-------------|--------|------|
| F241895 | Bolsa 96 u. | 10     | 0,58 |
| F241929 | Caja 200 u. | 20     | 1,16 |



**APLI** 

### C. Tiras multitaladro adhesivas

Tiras multitaladro adhesivas con perforación universal. Facilitan el archivo de documentos sin taladro. Transparentes.

| Código  | Formato | Dimensiones    | Contenido   | €    |
|---------|---------|----------------|-------------|------|
| F252160 | A4      | 2,5 x 29,5 cm. | Bolsa 10 u. | 3,89 |

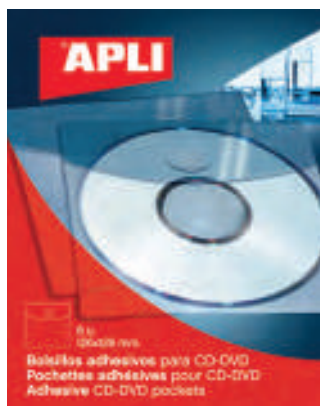

**APLI**

### D. Bolsillos adhesivos para CD/DVD

Funda adhesiva para CD/DVD fabricada en poli-propileno. Contiene separador protector para insertar librito o 2 CD/DVDs. Transparentes.

| Código  | Contenido  | €    |
|---------|------------|------|
| F254471 | Bolsa 6 u. | 5,23 |



**APLI**

### E. Bolsillos triangulares

Bolsillo esquinero adhesivo ideal para archivar páginas sueltas. Transparentes.

| Código  | Dimensiones   | Contenido   | €    |
|---------|---------------|-------------|------|
| 035255  | 7,5 x 7,5 cm. | Bolsa 12 u. | 3,53 |
| F252224 | 10 x 10 cm.   | Bolsa 10 u. | 4,33 |
| F252225 | 17 x 17 cm.   | Bolsa 6 u.  | 5,78 |



**APLI**

### F. Bolsillos autoadhesivos

Bolsillo adhesivo para tarjetas y documentos. Apertura en el lateral. Transparente.

| Código  | Formato                      | Contenido   | €     |
|---------|------------------------------|-------------|-------|
| F254515 | 1,9 x 7,5 cm.                | Bolsa 16 u. | 4,19  |
| F259375 | 2,5 x 7,5 cm.                | Bolsa 12 u. | 3,53  |
| F259470 | 3,5 x 7,5 cm.                | Bolsa 8 u.  | 3,53  |
| F259471 | 4,6 x 7,5 cm.                | Bolsa 6 u.  | 3,53  |
| F259472 | 5,6 x 10,2 cm.               | Bolsa 6 u.  | 4,06  |
| F259473 | 15,8 x 21,8 cm. (A5)         | Bolsa 6 u.  | 11,90 |
| F259474 | 22 x 30,5 cm. (A4)           | Bolsa 6 u.  | 20,59 |
| F254076 | 6 x 9,5 cm. (tarjeta visita) | Bolsa 10 u. | 3,85  |

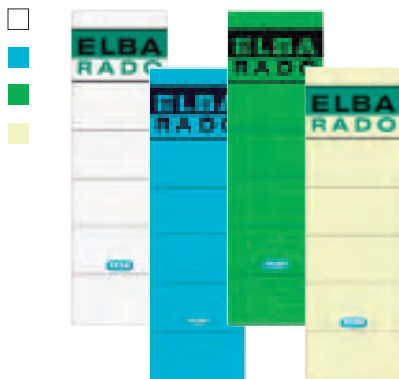

ELBA

### A. Etiquetas lomerias

Bolsa de 10 etiquetas adhesivas.

| Código  | Color  | Dimensiones  | €    |
|---------|--------|--------------|------|
| F240141 | Blanco | 5,4 x 19 cm. | 2,53 |
| F240136 | Azul   | 5,4 x 19 cm. | 2,53 |
| F240140 | Verde  | 5,4 x 19 cm. | 2,53 |
| F240134 | Hueso  | 5,4 x 19 cm. | 2,53 |
| F244004 | Hueso  | 3,4 x 10 cm. | 2,53 |



### D. Tornillos para carpetas de proyectos

Tornillos carpeteros de latón con doble cabeza roscada. Ideal para encuadernación con carpetas de proyectos. Bolsa de 100 unidades.

| Código  | Medida       | €    |
|---------|--------------|------|
| F424835 | ø 5 x 10 mm. | n.d. |
| F424836 | ø 5 x 20 mm. | n.d. |
| F424837 | ø 5 x 30 mm. | n.d. |
| F424838 | ø 5 x 40 mm. | n.d. |
| F424839 | ø 5 x 50 mm. | n.d. |



APLI FSC

### B. Etiquetas para archivo Apli

Etiquetas autoadhesivas blancas aptas para impresoras inkjet, láser y fotocopiadora. Son versátiles, flexibles y fáciles de usar. Contiene 25 hojas A4 con 100 etiquetas en total.

| Código  | Formato      | Contenido | €    |
|---------|--------------|-----------|------|
| F250001 | 6,1 x 19 cm. | 100 u.    | 8,18 |



### E. Suplemento de tornillo para carpetas de proyectos

Suplementos para tornillos carpeteros de latón. Ideal para carpetas de proyectos. Bolsa de 100 unidades.

| Código  | Medida         | €    |
|---------|----------------|------|
| F424840 | ø 5,5 x 10 mm. | n.d. |
| F424841 | ø 5,5 x 20 mm. | n.d. |

AVERY 51



### C. Etiquetas para archivo Avery

Etiquetas blancas para archivadores de dorso ancho. Pueden utilizarse para cubrir la etiqueta vieja gracias a la tecnología BlockOut que permite ocultar el texto o las etiquetas viejas. Crea e imprime tus etiquetas con el software gratuito de Avery: [www.avery.es/plantillas-software](http://www.avery.es/plantillas-software).

| Código  | Formato    | Contenido | €     |
|---------|------------|-----------|-------|
| F242318 | 6 x 20 cm. | 100 u.    | 24,89 |



### F. Índices para carpetas de proyectos

Juego de 5 índices con los siguientes separadores: memoria, pliego de condiciones, mediciones y presupuestos, planos y estudio de seguridad y salud. Fabricados en cartulina blanca, pestaña con un corte y 4 taladros. Para carpetas formato A4.

| Código  | €    |
|---------|------|
| F424842 | n.d. |

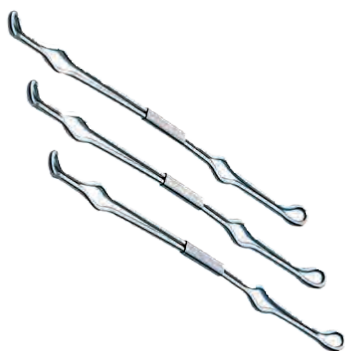

**Esselte**

### A. Compresores para carpetas

Compresores para carpetas de anillas totalmente metálicos. Pueden utilizarse en cualquier carpeta de anillas o en carpetas de presentación.

| Código  | Contenido   | €    |
|---------|-------------|------|
| F253641 | Bolsa 10 u. | 1,94 |



office box 10

### B. Bolsas multiusos

Bolsa multiuso de diferentes tamaños. Resistente al agua y con cremallera. Reforzada con Nylon.

| Código  | Color    | Dimensiones     | €    |
|---------|----------|-----------------|------|
| F347157 | Gris     | 12 x 7 cm.      | 1,52 |
| F347160 | Violeta  | 20 x 9 cm.      | 2,18 |
| F347159 | Rojo     | 21,5 x 18,5 cm. | 2,55 |
| F347158 | Amarillo | 25 x 20 cm.     | 2,83 |
| F347153 | Azul     | 34,5 x 28 cm.   | 4,31 |
| F347152 | Verde    | 41 x 31,5 cm.   | 4,76 |



CARCHIVO 5

### C. Maletines con asa Soft

Maletines con asa fabricados en polipropileno. Cierre con 2 broches. Lomo de 40 mm.

| Código  | Color    | €    |
|---------|----------|------|
| F363911 | Salmón   | 6,18 |
| F355253 | Azul     | 6,18 |
| F355257 | Rosa     | 6,18 |
| F355255 | Turquesa | 6,18 |
| F355256 | Amarillo | 6,18 |



**arifold**  
Easy to see, to file, to find

# ★ SOBRES ★ y

# envíos



**SOBRES 'PACKING LIST' DE PAPEL**  
Página 506

## 491 Sobres para documentos y envíos

491 Para uso general

492 Para CD y DVD

492 De colores

## 493 Bolsas para documentos y envíos

493 Para uso general

494 Para correo interno

494 Con fuelle

495 De protección y seguridad

## 496 Máquinas para sobres y documentos

496 Plegadoras

496 Ensobradoras

## 497 Bolsas y cajas de embalaje

## 499 Herramientas y complementos de embalaje

499 Plástico de burbuja

500 Material de relleno

500 Cinta adhesiva para embalaje

500 Precintadoras

501 Film para paletizar

501 Tubos postales

502 Selladores de bolsas

502 Otras herramientas y complementos  
de embalaje

## 504 Artículos para la preparación de envíos

504 Básculas

505 Transpaletas

505 Palets

505 Carros de preparación

506 Otros artículos para la preparación  
de envíos



# Tipos de Sobres

## Tipos de cierre

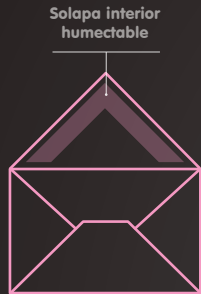

### Cierre Humectable

Usado generalmente en sobres con solapa de pico. El cierre se produce al humedecer una banda de cola que contiene la solapa y que hace que ésta se pegue al cuerpo del sobre.

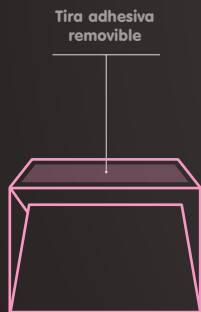

### Cierre Autoadhesivo

Cierre de pegado instantáneo mediante la retirada de una tira que recubre una banda adhesiva. Fácil de usar, es el más habitual en los últimos tiempos. De uso común en los sobres y bolsas de solapa recta.

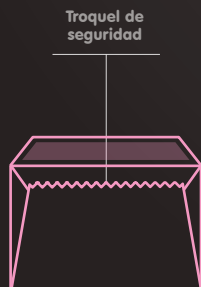

### Cierre Open system

Sistema de apertura fácil mediante troquel que asegura la confidencialidad de nuestros envíos.

## Tipos de solapa

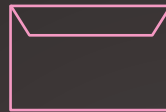

### Solapa Recta

Solapa de uso corriente que permite el sistema de cierre autoadhesivo.



### Solapa Clásica

Solapa clásica generalmente utilizada con sistema de cierre humectable.

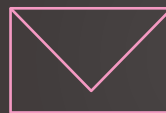

### Solapa Ministra

Solapa para envíos especiales debido a la mayor elegancia del sobre.

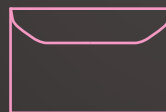

### Solapa Konstancia

Solapa en forma trapezoidal disponible en formatos especiales.



### Solapa Trapezoidal

Variante de la solapa recta para favorecer su maquinabilidad en ensobradoras.



### Solapa Redondeada

Misma finalidad que la solapa trapezoidal pero con acabado redondeado.



### Solapa Enumatic

Solapa especial de funcionamiento óptimo en ensobradoras.

## Especialidades

### Papel blanco

Los sobres y las bolsas en color blanco se utilizan en los envíos normales de cartas y mailings debido a su mejor presencia.

### Parchemín y verjurado

Sobres y bolsas de alta gama, utilizados en comunicaciones de profesionales y de prestigio.

### Papel kraft

Mucho más utilizado en bolsas que en sobres. Son más resistentes que los fabricados en papel blanco.

### Papel kraft reforzado

Gracias a un entramado de nylon, la bolsa aumenta considerablemente su resistencia, permitiendo el envío de objetos de mayor peso.

### Ecológicos y/o certificados

Papeles reciclados y con certificaciones medioambientales. Uso estándar.

### Bolsas de burbujas

Ideales para el envío de objetos sensibles ya que gracias a su interior acolchado se logra amortiguar los posibles golpes.

### Bolsas Securipost

Bolsas para envíos de seguridad fabricadas en un complejo de papel y fibras sintéticas. Inviolables (no se rompen al rasgar).

### Bolsas Cartopost

Bolsas con dorso de cartón, que permiten mantener la rigidez de los materiales que se envían en ellas (fotografías, radiografías, etc...).

# Partes del sobre

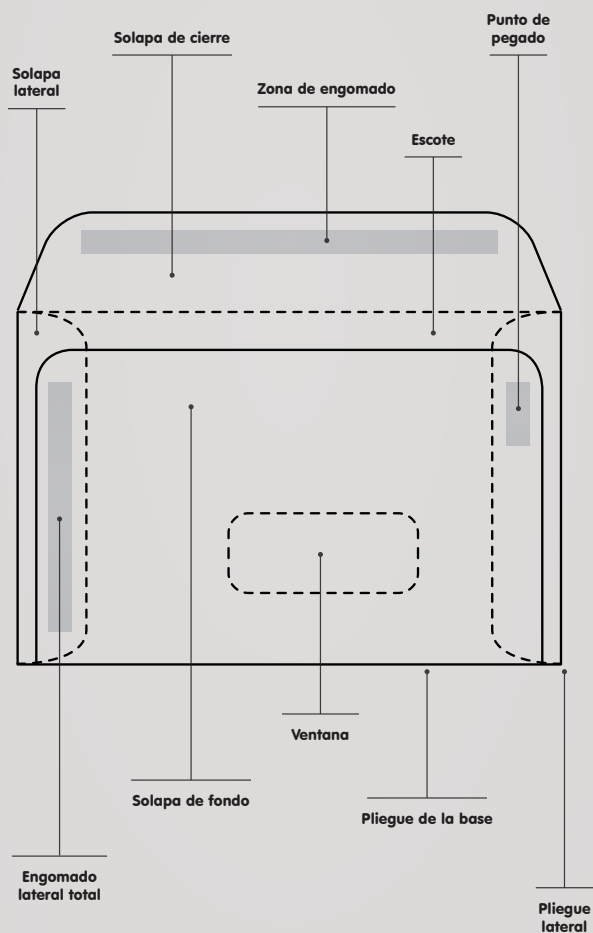

# Normalización de sobres y bolsas a efectos de Correos

## Envíos Normalizados

Son aquellos que Correos puede franquear y clasificar mecánicamente, suponiendo un menor coste y una mayor fluidez de gestión. Para considerarse un envío normalizado y que así disfruten del franqueo mínimo, los sobres deben tener un tamaño comprendido entre 9 x 14 cm. y 12 x 23,5 cm. y el peso del envío no debe superar los 20 g.

Si para tus envíos precisas de sobres con ventana, recomendamos que utilices los sobres normalizados con ventana en el lado derecho. El lado izquierdo queda así reservado para la personalización con anagramas y logotipos.

## Envíos no Normalizados

Son aquellos cuyas medidas son superiores a 12 x 13,5 cm. o su peso superior a 20 g. independientemente de la medida que tenga. Su franqueo en este caso se rige por el peso. Correos no admite medidas inferiores a 9 x 14 cm. y pesos superiores a 2 kg. Para más aclaraciones, recomendamos consulten la normativa de Correos, ya que es esta entidad la única que valida cualquier tipo de envío.

## Ejemplo gráfico

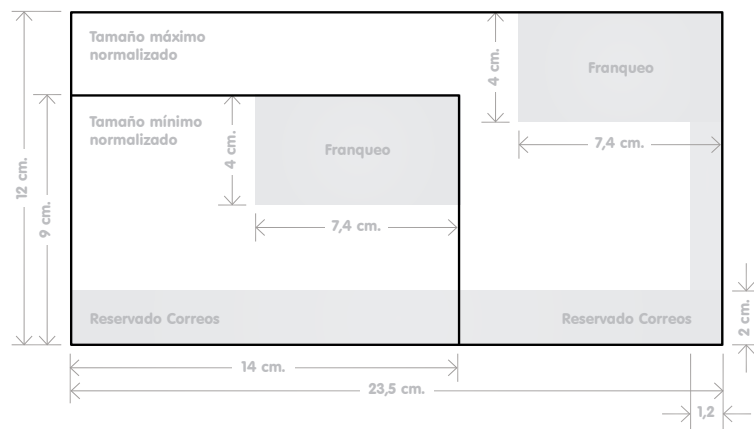

# Formatos de sobres

Y tipos de plegado de papel A4

S O B R E

*A4 plegado en 4 partes*

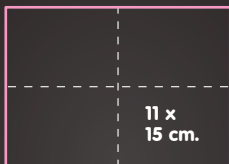

11,4 x 16,2 cm.



12 x 17,6 cm.

S O B R E

*A4 plegado en 3 partes*

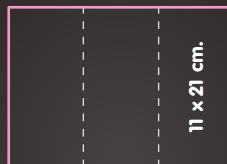

11 x 22 cm.



11,5 x 22,5 cm.

S O B R E

*A4 plegado en 2 partes*



16,2 x 22,9 cm.



17,6 x 23,1 cm.

S O B R E

*A4 sin plegar*



22,9 x 32,4 cm.



26 x 36 cm.

B O L S A

*A4 plegado en 2 partes*

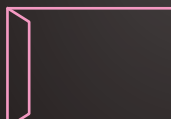

16,2 x 22,9 cm.

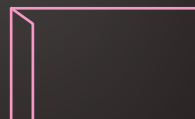

18,4 x 26,1 cm.

B O L S A

*A4 sin plegar*

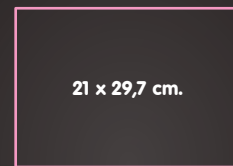

22,9 x 32,4 cm.



26 x 36 cm.

## SOBRES PARA DOCUMENTOS Y ENVÍOS

### SOBRES PARA USO GENERAL



#### A. Sobres para uso general

| Código  | Papel         | Gr./m <sup>2</sup> | Fondo       | Ventana | Tamaño cm.  | Cajas       | Formato | €     |
|---------|---------------|--------------------|-------------|---------|-------------|-------------|---------|-------|
| F247498 | Offset blanco | 90                 | Dibujo gris | No      | 11,4 x 16,2 | Caja 500 u. |         | 19,53 |
| F425790 | Caña          | 70                 | No          | No      | 11,4 x 16,2 | Caja 500 u. |         | 16,00 |
| 094012  | Offset blanco | 90                 | Dibujo azul | No      | 12 x 17,6   | Caja 500 u. |         | 13,40 |
| F262642 | Caña          | 70                 | No          | No      | 12 x 17,6   | Caja 500 u. |         | 16,90 |
| F248257 | Offset blanco | 90                 | Dibujo azul | No      | 11 x 22     | Caja 500 u. |         | 12,57 |
| F248258 | Offset blanco | 90                 | Dibujo azul | No      | 11 x 22     | Caja 500 u. |         | 15,11 |
| F258742 | Offset blanco | 90                 | Dibujo gris | No      | 11 x 22     | Caja 500 u. |         | 15,11 |
| 094013  | Offset blanco | 90                 | Dibujo azul | No      | 11,5 x 22,5 | Caja 500 u. |         | 12,57 |
| 094014  | Offset blanco | 90                 | Dibujo azul | No      | 11,5 x 22,5 | Caja 500 u. |         | 14,63 |
| 094015  | Offset blanco | 90                 | Dibujo azul | No      | 11,5 x 22,5 | Caja 500 u. |         | 14,63 |
| F258747 | Offset blanco | 90                 | Dibujo gris | No      | 11,5 x 22,5 | Caja 500 u. |         | 20,11 |
| F267268 | Offset blanco | 90                 | Dibujo azul | No      | 11,5 x 22,5 | Caja 500 u. |         | 13,87 |
| F258752 | Offset blanco | 90                 | Dibujo gris | No      | 12 x 23,5   | Caja 500 u. |         | 34,36 |
| F248263 | Offset blanco | 90                 | Dibujo azul | No      | 16,2 x 22,9 | Caja 500 u. |         | 29,27 |
| F258753 | Offset blanco | 90                 | Dibujo gris | No      | 16,2 x 22,9 | Caja 500 u. |         | 33,30 |
| F256367 | Offset blanco | 90                 | Dibujo azul | No      | 17,6 x 23,1 | Caja 500 u. |         | 28,66 |
| F256368 | Offset blanco | 90                 | Dibujo azul | No      | 19 x 25     | Caja 250 u. |         | 15,65 |
| F256369 | Offset blanco | 100                | Dibujo azul | No      | 22,9 x 32,4 | Caja 250 u. |         | 27,41 |
| F425789 | Offset blanco | 100                | Dibujo azul | No      | 22,9 x 32,4 | Caja 250 u. |         | 29,29 |
| F258691 | Offset blanco | 100                | Dibujo gris | No      | 25 x 35,3   | Caja 250 u. |         | 31,11 |
| 094019  | Offset blanco | 100                | Dibujo azul | No      | 26 x 36     | Caja 250 u. |         | 30,57 |

\* Ventana apta para impresora láser.



### A. Sobres para tarjetas de visita

Sobres para tarjetas de visita fabricados en papel offset blanco de 80 - 90 g. sin fondo y sin ventana.

| Código  | Tamaño cm. | Cont.       | Formato | €     |
|---------|------------|-------------|---------|-------|
| 094010  | 7 x 10,5   | Caja 100 u. | CLÁSICO | 4,84  |
| F258627 | 9 x 14     | Caja 500 u. | CLÁSICO | 16,41 |



### B. Sobres en paquetes 25 u.

Paquete de 25 sobres fabricados en papel offset blanco de 90 gr./m<sup>2</sup>. Dibujo gris en el fondo.

| Código  | Ventana                             | Tam. cm.  | Formato      | €    |
|---------|-------------------------------------|-----------|--------------|------|
| F259010 | No                                  | 12 x 17,6 | AUTOADHESIVO | 1,83 |
| F259009 | No                                  | 11 x 22   | AUTOADHESIVO | 1,90 |
| F259055 | 4,5 x 10 <sup>2</sup> <sub>+2</sub> | 11 x 22   | AUTOADHESIVO | 2,07 |

## SOBRES PARA CD Y DVD

CD's y DVD's en página 2



### C. Sobres para CD / DVD

Sobres para CD y DVD fabricados en papel offset blanco y en colores surtidos de 90 gr. Sin fondo y con ventana de 8,5 cm. de diámetro. Cajas de 50 unidades. Cierre autoadhesivo.

| Código  | Papel   | Tamaño cm.  | Formato    | €    |
|---------|---------|-------------|------------|------|
| F258722 | Blanco  | 12,5 x 12,5 | KONSTANCIA | 3,95 |
| F263406 | Surtido | 12,5 x 12,5 | KONSTANCIA | 5,77 |

## SOBRES DE COLORES



### D. Sobres de colores

Sobres fabricados con papel de 120 gramos. Materiales procedentes de bosques sostenibles y que cumplen con la certificación PEFC y FSC. Cierre mediante tira adhesiva. Se pueden imprimir en impresoras láser y de inyección de tinta. Aptos para gofrados (trabajos en relieve). Fabricados con papel PH neutro. Paquetes de 20 sobres.

| Código  | Color      | Tamaño cm. | €     | Código  | Color      | Tamaño cm.  | €    | Código  | Color    | Tamaño cm.  | €    |
|---------|------------|------------|-------|---------|------------|-------------|------|---------|----------|-------------|------|
| F243166 | Azul claro | 11 x 22    | 5,09  | F243180 | Sol        | 11 x 22     | 5,09 | F243175 | Fucsia   | 11,4 x 16,2 | 4,78 |
| F243168 | Turquesa   | 11 x 22    | 5,09  | F243183 | Verde      | 11 x 22     | 5,09 | F243177 | Grosella | 11,4 x 16,2 | 4,78 |
| F243170 | Clementina | 11 x 22    | 5,09  | F243185 | Violeta    | 11 x 22     | 5,09 | F243179 | Menta    | 11,4 x 16,2 | 4,78 |
| F256967 | Dorado     | 11 x 22    | 10,33 | F243172 | Crema      | 11 x 22     | 5,07 | F256970 | Plateado | 11,4 x 16,2 | 8,04 |
| F243174 | Fucsia     | 11 x 22    | 5,09  | F243167 | Azul claro | 11,4 x 16,2 | 4,78 | F243181 | Sol      | 11,4 x 16,2 | 4,78 |
| F243176 | Grosella   | 11 x 22    | 5,09  | F243169 | Turquesa   | 11,4 x 16,2 | 4,78 | F243184 | Verde    | 11,4 x 16,2 | 4,78 |
| F243178 | Menta      | 11 x 22    | 5,09  | F243171 | Clementina | 11,4 x 16,2 | 4,78 | F243186 | Violeta  | 11,4 x 16,2 | 4,78 |
| F256968 | Plateado   | 11 x 22    | 10,33 | F256969 | Dorado     | 11,4 x 16,2 | 8,04 | F243173 | Crema    | 11,4 x 16,2 | 4,78 |

## BOLSAS PARA DOCUMENTOS Y ENVÍOS

### BOLSAS PARA USO GENERAL



#### A. Bolsas para uso general

Bolsas para uso general de primera calidad. Tira de silicona para más comodidad y seguridad. Resistentes a la humedad.

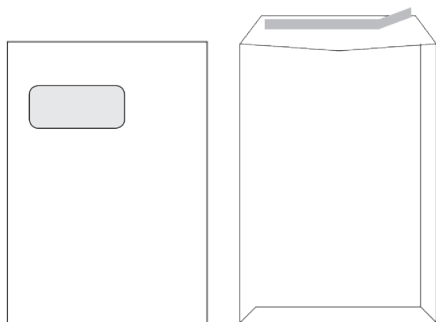
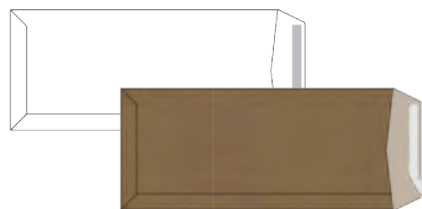
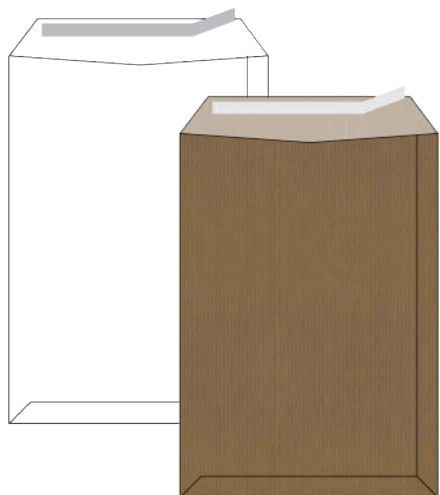

| Código  | Papel                   | Gr./m <sup>2</sup> | Fondo       | Ventana | Tamaño cm.  | Contenido     | Formato | €     |
|---------|-------------------------|--------------------|-------------|---------|-------------|---------------|---------|-------|
| F248152 | Kraft natural liso      | 70                 | No          | No      | 10 x 14,5   | Caja 1.000 u. |         | 31,16 |
| F258617 | Blanco                  | 70                 | No          | No      | 10 x 14,5   | Caja 1.000 u. |         | 37,29 |
| F248135 | Kraft natural liso      | 70                 | No          | No      | 12 x 17     | Caja 1.000 u. |         | 35,33 |
| F275666 | Blanco                  | 70                 | No          | No      | 12 x 17     | Caja 1.000 u. |         | 51,29 |
| F263066 | Kraft natural liso      | 80                 | No          | No      | 13,2 x 18,7 | Caja 500 u.   |         | 22,34 |
| F258659 | Kraft natural verjurado | 80                 | No          | No      | 16,2 x 22,9 | Caja 250 u.   |         | 11,56 |
| F258660 | Offset blanco           | 90                 | Dibujo gris | No      | 16,2 x 22,9 | Caja 250 u.   |         | 15,70 |
| F258713 | Kraft natural liso      | 80                 | No          | No      | 17,8 x 25,4 | Caja 250 u.   |         | 16,19 |
| F258663 | Offset blanco           | 90                 | Dibujo gris | No      | 17,8 x 25,4 | Caja 250 u.   |         | 24,62 |
| F248226 | Kraft natural liso      | 80                 | No          | No      | 18,4 x 26,1 | Caja 250 u.   |         | 14,19 |
| F248222 | Offset blanco           | 100                | Dibujo gris | No      | 18,4 x 26,1 | Caja 250 u.   |         | 15,65 |
| F248227 | Kraft natural liso      | 90                 | No          | No      | 22,9 x 32,4 | Caja 250 u.   |         | 21,86 |
| F248223 | Offset blanco           | 100                | Dibujo azul | No      | 22,9 x 32,4 | Caja 250 u.   |         | 23,78 |
| F258705 | Offset blanco           | 100                | No          | No      | 22,9 x 32,4 | Caja 250 u.   |         | 34,94 |
| F258695 | Offset blanco           | 100                | No          | No      | 22,9 x 32,4 | Caja 250 u.   |         | 34,94 |
| F247442 | Celulosa chamoix        | 90                 | No          | No      | 22,9 x 32,4 | Caja 250 u.   |         | 29,29 |
| F425794 | Kraft natural liso      | 90                 | No          | No      | 22,9 x 32,4 | Caja 250 u.   |         | 21,84 |
| F256087 | Offset blanco           | 100                | Dibujo azul | No      | 22,9 x 32,4 | Caja 250 u.   |         | 24,01 |
| 094084  | Kraft natural liso      | 90                 | No          | No      | 25 x 35,3   | Caja 250 u.   |         | 24,92 |
| F425798 | Celulosa chamoix        | 90                 | No          | No      | 25 x 35,3   | Caja 250 u.   |         | 37,73 |
| F248224 | Offset blanco           | 100                | Dibujo azul | No      | 25 x 35,3   | Caja 250 u.   |         | 29,98 |
| F248229 | Kraft natural liso      | 90                 | No          | No      | 26 x 36     | Caja 250 u.   |         | 27,32 |
| F248225 | Offset blanco           | 100                | Dibujo azul | No      | 26 x 36     | Caja 250 u.   |         | 31,04 |
| F425800 | Celulosa chamoix        | 90                 | No          | No      | 26 x 36     | Caja 250 u.   |         | 41,06 |
| F258642 | Kraft natural liso      | 90                 | No          | No      | 31 x 41     | Caja 250 u.   |         | 49,00 |
| F258643 | Offset blanco           | 100                | Dibujo gris | No      | 31 x 41     | Caja 250 u.   |         | 63,62 |
| F258647 | Kraft natural liso      | 90                 | No          | No      | 37 x 45     | Caja 100 u.   |         | 29,35 |
| F258648 | Offset blanco           | 100                | No          | No      | 37 x 45     | Caja 100 u.   |         | 34,38 |

## BOLSAS PARA CORREO INTERNO

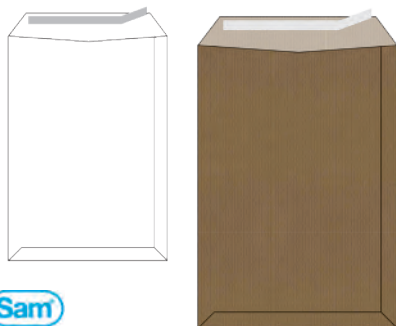

### A. Bolsas de papel

Bolsas de papel offset blanco y kraft. Cierre con tira autoadhesiva. Embalados en paquetes de 10 bolsas. Sin ventana. Caja de 25 u.

| Código  | Papel  | Gr. | Fondo | Tamaño cm.  | €    |
|---------|--------|-----|-------|-------------|------|
| F259004 | Blanco | 100 | Gris  | 18,4 x 26,1 | 1,57 |
| F259007 | Blanco | 100 | Gris  | 22,9 x 32,4 | 2,30 |
| F259005 | Kraft  | 90  | No    | 22,9 x 32,4 | 1,85 |
| F259006 | Kraft  | 90  | No    | 26 x 36     | 2,15 |



### B. Bolsas de papel con taladros

Bolsa para correo interno. Tres taladros para ver la documentación del interior. Fabricadas en papel kraft natural verjurado de 120 g. Cierre multiadhesivo. Engomado multicol. Con impresión exterior a 2 caras.

| Código  | Cajas | Formato   | €     |
|---------|-------|---|-------|
| F258710 | 100   |  | 28,38 |

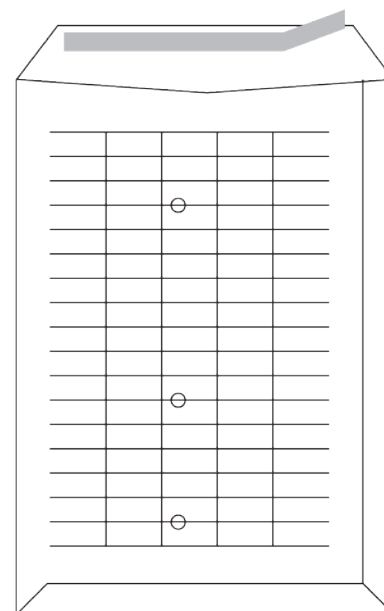

## BOLSAS CON FUELLE



### C. Bolsas con fuelle kraft

Bolsas con fuelle lateral y engomado autoadhesivo de varios tamaños.

| Código  | Papel                   | Gr./m² | Fuelle           | Tamaño cm.      | Contenido | Engomado        | €      |
|---------|-------------------------|--------|------------------|-----------------|-----------|-----------------|--------|
| F258671 | Kraft natural verjurado | 120    | Tres lados 3 cm. | 22,9 x 32,4 x 3 | 250 u.    | Tira siliconada | 74,47  |
| F258613 | Kraft natural verjurado | 120    | Lateral 3 cm.    | 25 x 35,3 x 3   | 250 u.    | Autoadhesivo    | 85,21  |
| F275667 | Kraft armado            | 155    | Tres lados 3 cm. | 25 x 35,3 x 3   | 250 u.    | Tira siliconada | 274,31 |
| F258682 | Kraft natural verjurado | 120    | Tres lados 3 cm. | 28 x 36,5, x 3  | 250 u.    | Tira siliconada | 87,66  |
| F258712 | Kraft armado            | 155    | Tres lados 3 cm. | 28 x 36,5 x 3   | 250 u.    | Tira siliconada | 207,02 |
| F275668 | Kraft armado            | 155    | Tres lados 5 cm. | 28 x 36,5 x 5   | 250 u.    | Tira siliconada | 318,27 |
| F258631 | Kraft armado            | 125    | -                | 31 x 41         | 100 u.    | Tira siliconada | 44,93  |



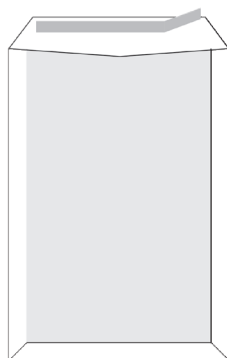

### A. Bolsas de protección con dorso de cartón

Bolsas de papel offset blanco con dorso de cartón de 450 g. que evita que los documentos se doblen en el interior de la bolsa. Ideales para el envío de documentos frágiles y delicados. Cierre con tira autoadhesiva de silicona por cola caliente, garantía total de pegado. Cajas de 125 u.

| Código  | Papel         | Gr./m <sup>2</sup> Papel | Tamaño cm.  | Engomado        | €     |
|---------|---------------|--------------------------|-------------|-----------------|-------|
| F248140 | Offset blanco | 100                      | 22,9 x 32,4 | Tira siliconada | 45,82 |
| F275669 | Offset blanco | 120                      | 26 x 36     | Tira siliconada | 71,59 |



### C. Bolsas de protección de cartón extrarígido

Bolsas para envíos con apertura lateral fabricadas en cartón extrarígido. Cierre mediante tira siliconada. Tamaño: 21 x 29,2 cm. Pack de 100 u.

| Código  | €     |
|---------|-------|
| F259505 | 98,52 |



### B. Bolsas de protección con burbujas de aire

Bolsas de burbujas fabricadas en plástico de burbujas de doble capa, reciclable 100%. Ideales para protección de golpes, inclemencias o humedad.

| Código                     | Tamaño cm. | Contenido | Engomado         | €     |
|----------------------------|------------|-----------|------------------|-------|
| <b>Bolsas kraft marrón</b> |            |           |                  |       |
| F258649                    | 11 x 16,5  | 200 u.    | Tira de silicona | 24,89 |
| F259027                    | 11 x 16,5  | 10 u.     | Tira de silicona | 1,68  |
| F258650                    | 12 x 21,5  | 200 u.    | Tira de silicona | 33,46 |
| F259028                    | 12 x 21,5  | 10 u.     | Tira de silicona | 2,23  |
| F258607                    | 15 x 21,5  | 100 u.    | Tira de silicona | 18,49 |
| F259029                    | 15 x 21,5  | 10 u.     | Tira de silicona | 2,37  |
| F258633                    | 16,5 x 18  | 100 u.    | Tira de silicona | 18,09 |
| F259046                    | 16,5 x 18  | 10 u.     | Tira de silicona | 2,28  |
| F258608                    | 18 x 26,5  | 100 u.    | Tira de silicona | 24,23 |
| F259039                    | 18 x 26,5  | 10 u.     | Tira de silicona | 3,00  |
| F258609                    | 22 x 26,5  | 100 u.    | Tira de silicona | 26,79 |
| F259031                    | 22 x 26,5  | 10 u.     | Tira de silicona | 3,37  |
| F258610                    | 22 x 34    | 100 u.    | Tira de silicona | 32,16 |
| F259032                    | 22 x 34    | 10 u.     | Tira de silicona | 3,98  |
| F259033                    | 23 x 34    | 10 u.     | Tira de silicona | 4,41  |
| F258611                    | 23 x 34    | 100 u.    | Tira de silicona | 35,60 |
| F258612                    | 27 x 36    | 100 u.    | Tira de silicona | 43,05 |
| F259034                    | 27 x 36    | 10 u.     | Tira de silicona | 5,29  |
| F258801                    | 30 x 44,5  | 50 u.     | Tira de silicona | 30,36 |
| F259035                    | 30 x 44,5  | 10 u.     | Tira de silicona | 7,68  |
| F258803                    | 35 x 47    | 50 u.     | Tira de silicona | 35,68 |
| F259036                    | 35 x 47    | 10 u.     | Tira de silicona | 8,49  |
| <b>Bolsas blancas</b>      |            |           |                  |       |
| F258595                    | 12 x 21,5  | 200 u.    | Tira de silicona | 33,46 |
| F258589                    | 15 x 21,5  | 100 u.    | Tira de silicona | 18,05 |
| F258632                    | 16,5 x 18  | 100 u.    | Tira de silicona | 18,09 |
| F258590                    | 18 x 26,5  | 100 u.    | Tira de silicona | 24,23 |
| F258591                    | 22 x 26,5  | 100 u.    | Tira de silicona | 26,79 |
| F258592                    | 22 x 34    | 100 u.    | Tira de silicona | 32,16 |
| F258593                    | 23 x 34    | 100 u.    | Tira de silicona | 35,60 |
| F258594                    | 27 x 36    | 100 u.    | Tira de silicona | 43,05 |
| F258800                    | 30 x 44,5  | 50 u.     | Tira de silicona | 32,00 |
| F258802                    | 35 x 47    | 50 u.     | Tira de silicona | 35,68 |



PLEGADORAS

ENSOBRADORAS



**A. Plegadora selladora Neopost AS-550**

Plegadora selladora de documentos compacta y de sobremesa. Detector de doble documento. Fácil manejo y ajuste. Contador digital de unidades para una mayor seguridad. Tipos de plegado en tríptico, díptico y zig-zag. Soporta documentos de 80 a 120 g. Dimensiones máximas de los documentos: 356 mm. (longitud) y 241 mm. (ancho).



| Código  | Modelo | Dimensiones          | Peso   | €    |
|---------|--------|----------------------|--------|------|
| F341163 | AS-550 | 40,5 x 62,5 x 53 cm. | 47 kg. | n.d. |



PF-200



PF-300



**B. Plegadora Neofold PF200 y PF300**

Plegadora de documentos de sobremesa con diferentes tipos de plegado. Salida escalonada del papel que evita que se mezclen las piezas ya plegadas. Alimentador desplegable con capacidad de hasta 250 hojas. Display digital LCD con indicadores. 3 robustos rodillos de alimentación de papel.

| Código  | Modelo | Formato | Dimensiones        | Peso   | €    |
|---------|--------|---------|--------------------|--------|------|
| F348308 | PF-200 | A4      | 42,5 x 67 x 36 cm. | 18 kg. | n.d. |
| F250450 | PF-300 | A3      | 52 x 89 x 48 cm.   | 35 kg. | n.d. |



**C. Ensobrador Neopost DS-35**

Plegadora ensobrador compacta de sobremesa. Máxima facilidad de uso en entornos de oficina. Formatos de sobre americano, cuartilla... Display táctil con texto en castellano. Capacidad de plegado conjunto hasta 5 hojas. Tipos de plegado en tríptico, díptico... Tecnología Secure n'feed (detección de documentos dobles). Dimensiones: 65,8 x 54 x 42 cm. Peso: 37 kg.

| Código  | Modelo    | Alimentadores | €    |
|---------|-----------|---------------|------|
| F348310 | DS-35 2   | 2             | n.d. |
| F250679 | DS-35 2,5 | 3             | n.d. |

## BOLSAS Y CAJAS DE EMBALAJE

### A. Bolsas con autocierre de zip

Bolsas herméticas de protección. Paquetes de 100 bolsas en polipropileno de 200 micras. Aptas para uso alimenticio.

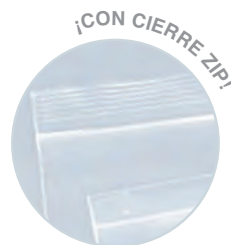

### B. Bolsas con solapa adhesiva

Bolsas de polipropileno biorientado con solapa adhesiva de 4 cm. Aptas para uso alimentario.

| Sin banda | Con banda | Tamaño cm. | €    |
|-----------|-----------|------------|------|
| F258078   | F268029   | 4 x 6      | 1,13 |
| F258088   | F268030   | 6 x 8      | 1,65 |
| F258089   | F268031   | 7 x 10     | 2,22 |
| F258090   | F268032   | 8 x 12     | 2,75 |
| F258079   | F268033   | 10 x 15    | 4,03 |
| F258084   | F268034   | 12 x 18    | 5,87 |
| F363245   | F363251   | 15 x 20    | 5,40 |
| F258080   | F268036   | 16 x 22    | 8,68 |

| Sin banda | Con banda | Tamaño cm. | €     |
|-----------|-----------|------------|-------|
| F258086   | F268037   | 18 x 25    | 11,24 |
| F258087   | -         | 20 x 30    | 8,88  |
| F363247   | -         | 22 x 31    | 10,08 |
| F258081   | F268038   | 23 x 32    | 17,98 |
| F363248   | -         | 25 x 35    | 12,72 |
| F258083   | F268039   | 30 x 40    | 27,87 |
| F363249   | -         | 35 x 45    | 22,16 |

| Código  | Dimensiones (cm.) | Contenido | €      |
|---------|-------------------|-----------|--------|
| F348378 | 8 x 12            | 1.000 u.  | 15,00  |
| F348379 | 10 x 15           | 1.000 u.  | 21,33  |
| F348381 | 12 x 18           | 1.000 u.  | 28,53  |
| F348382 | 14 x 14           | 1.000 u.  | 27,18  |
| F348383 | 20 x 30           | 1.000 u.  | 62,15  |
| F348384 | 22 x 32           | 1.000 u.  | 68,40  |
| F348385 | 35 x 45           | 1.000 u.  | 149,70 |



### C. Bolsas de envío opacas

Bolsas para envíos fabricadas en un 70% de plástico reciclado de 60 micras. Con solapa de 40 mm. con adhesivo permanente.

| Código  | Dimensiones (cm.) | Contenido | €     |
|---------|-------------------|-----------|-------|
| F424198 | 17,5 x 25         | 1.000 u.  | 6,62  |
| F424199 | 25 x 35           | 1.000 u.  | 10,20 |
| F424200 | 35 x 45           | 1.000 u.  | 18,80 |
| F424201 | 45 x 60           | 1.000 u.  | 32,31 |
| F424202 | 35 x 45 x 5*      | 1.000 u.  | 20,18 |

\* Con fuelle.

### D. Bolsas camiseta

Bolsas de plástico blanco de alta resistencia.

| Código  | Tamaño      | Contenido | €    |
|---------|-------------|-----------|------|
| F343360 | 25 x 30 cm  | 200 u.    | 3,22 |
| F252798 | 35 x 50 cm. | 200 u.    | 5,54 |
| F252797 | 40 x 60 cm. | 200 u.    | 7,96 |

### E. Bolsas biodegradables con asas

Bolsa con asas fabricada en papel kraft biodegradable. Para un correcto reciclaje, las bolsas se depositan en el contenedor azul.

| Código  | Tamaño      | Contenido | €      |
|---------|-------------|-----------|--------|
| F364302 | 14 x 32 cm. | 250 u.    | 53,51  |
| F364303 | 12 x 41 cm. | 250 u.    | 100,00 |



## APLI

### A. Bolsas y sobres kraft

Bolsas y sobres Kraft de diferentes colores y tamaños. Ideales para el pequeño negocio.

| Código                    | Color  | Tamaño cm.   | Cont.  | €     |
|---------------------------|--------|--------------|--------|-------|
| <b>Bolsas</b>             |        |              |        |       |
| F364026                   | Marrón | 18 x 8 x 21  | 50 u.  | 18,17 |
| F260763                   | Marrón | 25 x 11 x 31 | 50 u.  | 21,22 |
| F260764                   | Marrón | 32 x 16 x 39 | 50 u.  | 29,16 |
| F364028                   | Rojo   | 18 x 8 x 21  | 50 u.  | 23,66 |
| F260765                   | Rojo   | 25 x 11 x 31 | 50 u.  | 33,48 |
| F260766                   | Rojo   | 32 x 16 x 39 | 50 u.  | 45,49 |
| F364027                   | Blanco | 18 x 8 x 21  | 50 u.  | 19,99 |
| F260767                   | Blanco | 25 x 11 x 31 | 50 u.  | 27,75 |
| F260768                   | Blanco | 32 x 16 x 39 | 50 u.  | 39,32 |
| F364019                   | Fucsia | 25 x 11 x 21 | 50 u.  | 33,48 |
| F364023                   | Fucsia | 32 x 16 x 39 | 50 u.  | 45,49 |
| F364021                   | Plata  | 25 x 11 x 31 | 50 u.  | 54,12 |
| F364025                   | Plata  | 32 x 16 x 39 | 50 u.  | 82,38 |
| F364020                   | Negro  | 25 x 11 x 31 | 50 u.  | 33,48 |
| F364024                   | Negro  | 32 x 16 x 39 | 50 u.  | 45,49 |
| <b>Sobres</b>             |        |              |        |       |
| F261688                   | Rojo   | 11 x 21 x 5  | 250 u. | 19,33 |
| F251218                   | Rojo   | 18 x 32 x 6  | 250 u. | 36,90 |
| F261691                   | Rojo   | 24 x 43 x 7  | 250 u. | 51,75 |
| F261689                   | Azul   | 11 x 21 x 5  | 250 u. | 19,33 |
| F261690                   | Azul   | 18 x 32 x 6  | 250 u. | 36,90 |
| F251219                   | Azul   | 24 x 43 x 7  | 250 u. | 51,75 |
| F364030                   | Plata  | 11 x 21 x 5  | 250 u. | 18,03 |
| F364032                   | Plata  | 18 x 32 x 6  | 250 u. | 36,90 |
| F364034                   | Plata  | 24 x 43 x 7  | 250 u. | 51,75 |
| F364031                   | Negro  | 11 x 21 x 5  | 250 u. | 18,03 |
| F364033                   | Negro  | 18 x 32 x 6  | 250 u. | 36,90 |
| F364035                   | Negro  | 24 x 43 x 7  | 250 u. | 51,75 |
| F364036                   | Verde  | 18 x 32 x 6  | 250 u. | 36,90 |
| <b>Bolsa para botella</b> |        |              |        |       |
| F364029                   | Marrón | 16 x 8 x 39  | 50 u.  | 23,66 |



25

### B. Cajas para papelería

Cajas automontables, microcanal de color blanco exterior. Modelo 0330. Se vende separado la tapa y el fondo.

| Código  | Tamaño                        | €    |
|---------|-------------------------------|------|
| F268005 | 30,5 x 1,6 x 5,5 cm. (tapa)   | 0,58 |
| F268006 | 30,5 x 21,6 x 5,5 cm. (fondo) | 0,58 |



50

### D. Cajas de tapa abatible

Con cierre por encaje. FEFCO 0471. Microcanal blanco. Su formato automontable facilita el proceso de montaje, empaquetado y cierre sin necesidad de precintarlas. Ideales para correos, transportistas, mensajería y acondicionamiento.

| Código  | Tamaño            | €    |
|---------|-------------------|------|
| F268009 | 15 x 12 x 7,5 cm. | 0,58 |
| F268010 | 20 x 15 x 10 cm.  | 0,73 |
| F268011 | 30 x 12 x 8 cm.   | 0,74 |
| F268012 | 31 x 22 x 6 cm.   | 0,73 |
| F268013 | 36 x 28 x 8 cm.   | 0,92 |
| F268014 | 40 x 20 x 10 cm.  | 1,07 |
| F268015 | 43 x 31 x 6 cm.   | 0,92 |



### C. Cajas para botellas

Estuches para botellas de 75 cc.

| Código  | Tamaño            | Modelo     | Envase | €    |
|---------|-------------------|------------|--------|------|
| F268016 | 9 x 9 x 34 cm.    | 1 Botella  | 50     | 1,00 |
| F268017 | 17,5 x 9 x 35 cm. | 2 Botellas | 25     | 1,73 |
| F268018 | 26 x 9 x 35 cm.   | 3 Botellas | 25     | 2,00 |



5

### E. Cajas armario

Cajas de cartón automontables, para el envío y almacenamiento de ropa y prendas confeccionadas, ya sean colgadas o planas. Está compuesta de una caja de cartón ondulado junto con una barra de plástico con estrías y perfil para colgar las prendas. Con ventana lateral para facilitar el acceso de los materiales al embalaje.

| Código  | Tamaño              | €     |
|---------|---------------------|-------|
| F268002 | 52 x 50,2 x 110 cm. | 16,65 |

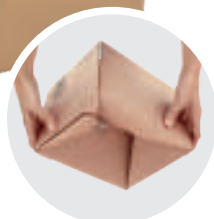

### A. Cajas de embalar

Cajas de embalar en cartón Kraft sencillo o doble, de hasta 3 y 8 mm.

| Código                    | Tamaño                 | Cont.         | €     |
|---------------------------|------------------------|---------------|-------|
| <b>3 mm. Sencillo</b>     |                        |               |       |
| F269274                   | 26 x 21 x 10 cm.       | 10 u.         | 5,52  |
| F347128                   | 30 x 20 x 15 cm.       | 10 u.         | 6,97  |
| F347129                   | 35 x 26 x 15 cm.       | 10 u.         | 9,45  |
| F347139                   | 35,5 x 26,5 x 27 cm.   | 10 u.         | 14,74 |
| F347130                   | 40 x 29 x 22 cm.       | 10 u.         | 13,46 |
| F347131                   | 44 x 32,5 x 42 cm.     | 10 u.         | 22,38 |
| F347132                   | 48,3 x 35 x 27,5 cm.   | 10 u.         | 19,66 |
| F347133                   | 50 x 34 x 31 cm.       | 10 u.         | 19,73 |
| F347134                   | 50 x 40 x 40 cm.       | 10 u.         | 26,91 |
| F347135                   | 51,5 x 30,5 x 50 cm.   | 10 u.         | 24,80 |
| F347136                   | 58,5 x 30,7 x 40 cm.   | 10 u.         | 23,89 |
| F347137                   | 59,3 x 38,8 x 35,5 cm. | 10 u.         | 27,22 |
| F347138                   | 60 x 40 x 29 cm.       | 10 u.         | 24,80 |
| <b>5 + 3 Doble</b>        |                        |               |       |
| F269278                   | 30 x 20 x 15 cm.       | 5 u.          | 4,69  |
| F263760                   | 40 x 29 x 22 cm.       | 5 u.          | 10,05 |
| F347140                   | 50 x 35 x 35 cm.       | 5 u.          | 14,21 |
| F347141                   | 50 x 40 x 40 cm.       | 5 u.          | 17,73 |
| F263761                   | 60 x 40 x 29 cm.       | 5 u.          | 17,09 |
| F347142                   | 60 x 40 x 40 cm.       | 5 u.          | 19,28 |
| F347143                   | 60 x 50 x 50 cm.       | 5 u.          | 26,69 |
| <b>3 mm. Automontable</b> |                        |               |       |
|                           |                        | <b>Envase</b> |       |
| F248145                   | 21,7 x 17,2 x 11 cm.   | 5             | 0,76  |
| F248147                   | 30,4 x 21,7 x 15 cm.   | 5             | 1,27  |
| F248148                   | 42,7 x 30,4 x 25 cm.   | 5             | 2,24  |



### B. Cajas de envío

Idóneas para el envío seguro de libros, catálogos, regalos, etc. Regulables en altura. Cierre con tira siliconada.

| Código  | Tamaño              | €    |
|---------|---------------------|------|
| F268019 | 16,5 x 24,9 x 6 cm. | 1,17 |
| F268021 | 27,5 x 33,5 x 8 cm. | 1,88 |



### C. Cajas palet

Embalaje con medidas palet, fabricado en cartón de doble canal resistente, con abertura de ventana frontal.

| Código  | Tamaño             | €     |
|---------|--------------------|-------|
| F268004 | 120 x 80 x 101 cm. | 50,70 |

## HERRAMIENTAS Y COMPLEMENTOS DE EMBALAJE

### PLÁSTICO DE BURBUJA



### D. Rollo de plástico de burbujas

Rollos de plástico con burbujas de aire para proteger los envíos.

| Código  | Ancho  | Longitud | €    |
|---------|--------|----------|------|
| F258155 | 50 cm. | 3 m.     | 1,30 |
| F258180 | 50 cm. | 5 m.     | 2,15 |
| F258175 | 50 cm. | 10 m.    | 4,18 |
| F424727 | 75 cm. | 5 m.     | 3,11 |
| F424728 | 75 cm. | 10 m.    | 6,17 |



### E. Caja dispensadora de plástico de burbujas

Caja dispensadora con rollo burbuja de 40 cm. de ancho y 62,5 m. de longitud.

| Código  | €     |
|---------|-------|
| F258018 | 26,23 |



### A. Bobina de plástico de burbujas

| Código                | Ancho  | Longitud | €      |
|-----------------------|--------|----------|--------|
| F257940               | 50 cm. | 150 m.   | 27,43  |
| F258177               | 1 m.   | 25 m.    | 16,77  |
| F258174               | 1 m.   | 50 m.    | 25,60  |
| F258157*              | 1,2 m. | 75 m.    | 90,77  |
| F257941               | 1,2 m. | 150 m.   | 87,77  |
| F250249               | 1,6 m. | 150 m.   | 117,03 |
| F242093               | 2 m.   | 150 m.   | 146,30 |
| <b>Pack 2 bobinas</b> |        |          |        |
| F424729               | 60 cm. | 150 m.   | 131,65 |

\* Diámetro burbuja grande.

## MATERIAL DE RELLENO



### D. Material de relleno

Bolsa material de relleno de 15 litros, perfecto para proteger y acolchar sus productos.

| Código  | Presentación | €     |
|---------|--------------|-------|
| F268093 | Bolsa 500 l. | 37,69 |

## CINTA ADHESIVA PARA EMBALAJE



Más cinta adhesiva para embalaje en página 374



### B. Cinta adhesiva para embalaje

Cinta de embalaje de polipropileno estándar de 28 micras y caucho sintético.

| Código  | Color        | Medida          | €    |
|---------|--------------|-----------------|------|
| F254098 | Transparente | 48 mm. x 66 m.  | 1,53 |
| F254099 | Marrón       | 48 mm. x 66 m.  | 1,53 |
| F254024 | Blanco       | 48 mm. x 66 m.  | 1,53 |
| F254535 | Marrón       | 48 mm. x 132 m. | 2,74 |
| 160138  | Transparente | 48 mm. x 132 m. | 2,74 |



### C. Cinta adhesiva Tesapack®

Cinta de embalaje de polipropileno con adhesivo, libre de disolventes. Desenrollado silencioso.

| Código  | Color        | Medida         | €    |
|---------|--------------|----------------|------|
| F249297 | Transparente | 50 mm. x 66 m. | 2,78 |
| F249295 | Marrón       | 50 mm. x 66 m. | 2,78 |

## PRECINTADORAS



### E. Precintadora con freno

Fabricada en plástico muy resistente. Cuchilla metálica. Tensión regulable. Para cintas de 66 y 132 m.

| Código | €    |
|--------|------|
| 160145 | 4,98 |



### F. Precintadora Tesa® Basic 6300

Aparato aplicador de cinta de embalaje con sistema de freno y corte ajustable. Diseñado para uso intensivo. Admite ancho de cinta de hasta 50 mm. y cualquier tipo de largo.

| Código  | Descripción                      | €     |
|---------|----------------------------------|-------|
| F259434 | Precintadora                     | 20,73 |
| F249280 | Precintadora + 2 cintas embalaje | 16,88 |



**tesa**

### A. Precintadora Tesa® Comfort 6400

Dispensador manual robusto para el precintado de cajas. Para uso con cintas de embalaje de hasta 50 mm. de ancho. Sistema de cuchilla protegido. Mango suave y engomado que asegura un agarre cómodo y seguro.

| Código  | €     |
|---------|-------|
| F265728 | 29,58 |



**Scotch**

### B. Precintadora Heavy Duty

Pack compuesto por dispensador + 2 rollos de cinta de embalaje de bajo ruido Scotch® marrón de 50 m. x 50 mm. Adhesión duradera a lo largo del tiempo.

| Código  | €     |
|---------|-------|
| F347296 | 23,49 |

## FILM PARA PALETIZAR

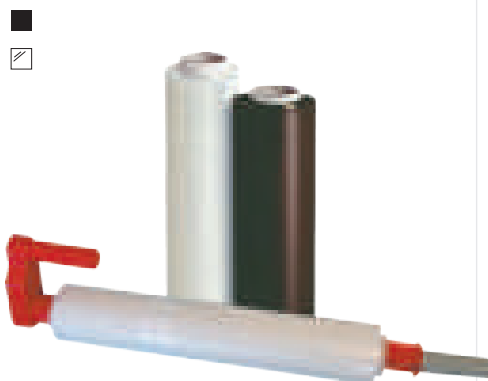

### C. Film para paletizar

Film de plástico transparente para paletizar rápido y de gran resistencia.

| Código                             | Color                                 | Espesor    | Peso       | €      |
|------------------------------------|---------------------------------------|------------|------------|--------|
| <b>Film 50 cm.</b>                 |                                       |            |            |        |
| F248107                            | Transparente                          | 23 Micras  | 2,3 kg.    | 8,43   |
| F248106                            | Negro                                 | 23 Micras  | 2,1 kg.    | 9,86   |
| <b>Pack 56 bobinas film 10 cm.</b> |                                       |            |            |        |
| F251160                            | Transparente                          | 23 Micras. | 310-330 g. | 136,00 |
| <b>Aplicador film</b>              |                                       |            |            |        |
| F256413                            | Dispensador plástico (uso esporádico) |            |            | 4,20   |
| F268027                            | Dispensador metálico (uso intensivo)  |            |            | 97,82  |
| F268026                            | Dispensador rollo mini                |            |            | 4,11   |



## TUBOS POSTALES



### D. Tubos postales

Tubo de cartón compacto con forro exterior de kraft verjurado. Su rigidez ofrece protección contra aplastamientos.

| Código  | Envío   | Tamaño cm. | Envase | €    |
|---------|---------|------------|--------|------|
| F268040 | A4/A3   | 31 x 5     | 24     | 0,88 |
| F268041 | A2      | 45 x 5     | 24     | 1,08 |
| F268042 | B2      | 54 x 5     | 24     | 1,25 |
| F268043 | A1      | 62,5 x 5   | 24     | 1,38 |
| F268044 | B1      | 75 x 5     | 24     | 1,60 |
| F268045 | A0      | 87 x 5     | 24     | 1,75 |
| F268046 | A2      | 45 x 7,6   | 16     | 1,63 |
| F268047 | B2/70   | 54 x 7,6   | 16     | 2,08 |
| F268048 | B1/70   | 75 x 7,6   | 16     | 2,80 |
| F268049 | A0      | 87 x 7,6   | 16     | 2,80 |
| F268050 | Plotter | 107 x 10   | 16     | 4,88 |

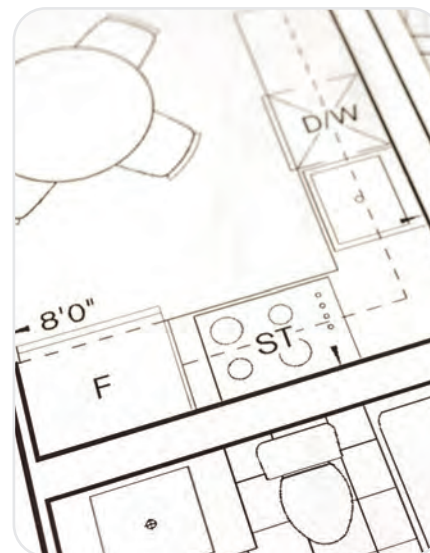



### A. Sellador de bolsas

Dispensador sellador de bolsas, apto para cintas de cierre adhesivo PVC silencioso de 12 mm. Cuerpo metálico.

| Código  | €     |
|---------|-------|
| F249285 | 76,53 |



### B. Cinta para selladores de bolsas

Cinta adhesiva de colores de PVC. Es segura, fácil de usar e higiénica, ideal para sellar o aportar efectos decorativos. Longitud de la cinta: 66 m.

| Color    | 9 mm.   | 12 mm.  |
|----------|---------|---------|
| Azul     | F424180 | F249230 |
| Rojo     | F424181 | F249232 |
| Verde    | F424182 | F265512 |
| Amarillo | -       | F249229 |
| Blanco   | -       | F265513 |
| €        | 1,51    | 2,04    |



### C. Bobinas de papel kraft

Papel tintado con alta resistencia a la rotura y a la decoloración provocada por la luz y el agua. Bobinas de 110 cm. de alto. Marrón y colores 80 g. y blanco 70 g. Embalaje individual. Reciclable 100%.

| Color    | 10 kg   | €     | 50 kg   | €      |
|----------|---------|-------|---------|--------|
| Marrón   | F342844 | 46,25 | F342851 | 185,00 |
| Blanco   | F342845 | 51,84 | F342852 | 206,25 |
| Amarillo | F342846 | 65,88 | F342853 | 275,00 |
| Azul     | F342849 | 75,68 | F342856 | 321,25 |
| Negro    | F342850 | 88,35 | F342857 | 382,50 |
| Rojo     | F342847 | 75,68 | F342854 | 321,25 |
| Verde    | F342848 | 75,68 | F342855 | 321,25 |



### E. Portarollos mostrador

Portarollos en acero para bobinas de hasta 70 cm. de ancho.

| Código   | Ancho | Gramaje | Metros | €      |
|----------|-------|---------|--------|--------|
| F258148  | -     | -       | -      | 133,00 |
| Recambio |       |         |        |        |
| F240454  | 62 cm | 70 g.   | 150    | 15,53  |



### D. Portabobinas vertical

Portabobinas vertical para bobinas de papel de hasta 1,20 metros de ancho.

| Código  | €      |
|---------|--------|
| F258141 | 402,46 |



### F. Portarollos mostrador 2 bobinas

Portarollos en acero para 2 bobinas de hasta 70 y 35 cm. de ancho.

| Código  | €      |
|---------|--------|
| F258147 | 124,82 |



## APLI

### A. Cuerda

Bobina de cuerda para paquetería, jardinería y agricultura.

| Código  | Peso   | Material      | €    |
|---------|--------|---------------|------|
| F248102 | 100 g. | Cáñamo        | 3,87 |
| F248104 | 400 g. | Sisal         | 5,80 |
| F248103 | 400 g. | Polipropileno | 4,76 |



### B. Flejadora manual universal

Herramienta manual y combinada. Con la misma se realizan las operaciones de tensado, amordazado y corte del fleje. Se utiliza con fleje de plástico de 1,3 cm. La unión del cuerpo de la herramienta con la cabeza de amordazado está realizada con tornillos y pasadores para darle más durabilidad a la herramienta.

| Código  | €      |
|---------|--------|
| F259528 | 453,49 |

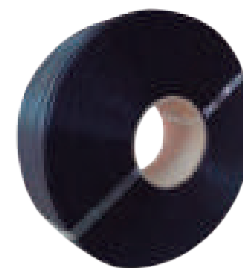

### C. Fleje de polipropileno

Fleje de polipropileno de 1,3 cm. de ancho y 0,85 mm. de grueso, color negro, 1.200 metros por bobina.

| Código  | €     |
|---------|-------|
| F259526 | 41,41 |



### D. Precintos de acero

Uniones para fleje de plástico cerradas, en tamaño de 1,3 cm. Cajas de 4.000 u.

| Código  | €     |
|---------|-------|
| F259529 | 67,00 |

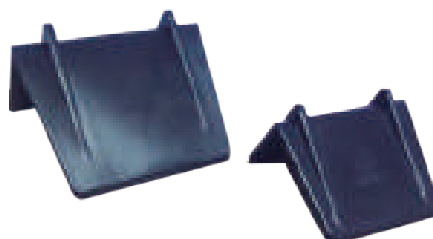

### E. Cantonera de protección

Cantoneras rígidas de plástico para proteger bordes. Cajas de 1.300 u.

| Código  | €      |
|---------|--------|
| F259530 | 130,87 |



### F. Carro portátil para fleje

Carro portabobina devanador de armadura plegable, para bobinas de fleje plástico. Adaptable a bobinas de 15, 20, 28 y 40,5 cm. de diámetro interior. Se sirve embalado en una caja de cartón.

| Código  | €      |
|---------|--------|
| F259527 | 310,00 |



## ARTÍCULOS PARA LA PREPARACIÓN DE ENVÍOS

### BÁSCULAS



**DYMO** 

#### A. Báscula postal digital M1

Báscula digital metálica con botones para la tara, mantener el peso y bloquear, así como apagado automático. Intervalo de peso de 1 g. y capacidad de peso máximo 1 kg. Dimensiones: 15 cm. x 15 cm. en metal negro. Alimentación: pilas (3 x AAA no incluidas).

| Código  | Descripción | €     |
|---------|-------------|-------|
| F259506 | Pesacartas  | 48,97 |



**DYMO** 

#### B. Báscula postal digital M2

Pesacartas metálico con botones para la tara, mantener el peso y bloquear, así como apagado automático. Intervalo de peso 1 g. y capacidad de peso máximo 2 kg. Dimensiones: 15 cm. x 15 cm. en metal negro. Alimentación: pilas (3 x AAA no incluidas).

| Código  | Descripción | €     |
|---------|-------------|-------|
| F256815 | Pesacartas  | 59,35 |



**DYMO** 

#### C. Báscula postal digital M5

Pesacartas y sobres metálico con botones para la tara, mantener el peso y bloquear, así como apagado automático. Intervalo de peso 2 g. y capacidad de peso máximo 5 kg. Dimensiones: 20 cm. x 20 cm. en metal negro. Alimentación: pilas (3 x AAA no incluidas) o cable USB.

| Código  | Descripción | €     |
|---------|-------------|-------|
| F258616 | Pesacartas  | 66,95 |



**DYMO** 

#### D. Báscula postal digital M10

Báscula digital metálica con botones para la tara, mantener el peso y bloquear, así como apagado automático. Intervalo de peso de 2 g. y capacidad de peso máximo de 10 kg. Dimensiones: 20 cm. x 20 cm. Alimentación: pilas (3 x AAA) o cable USB.

| Código  | Descripción  | €     |
|---------|--------------|-------|
| F259507 | Pesapaquetes | 77,46 |



**DYMO** 

#### E. Báscula de envíos digital S50

Pesapaquetes metálico con botones para la tara, mantener el peso y bloquear, así como apagado automático. Intervalo de peso de 100 g. y capacidad de peso máximo de 50 kg. Dimensiones: 30 cm. x 30 cm. en metal negro. Alimentación: pilas (3 x AAA no incluidas), cable USB o adaptador CA. Funciona con Windows XP, Windows Vista, Windows 7 o compatibles con Mac. Pantalla LCD desmontable que facilita la visualización.

| Código  | Descripción  | €      |
|---------|--------------|--------|
| F259508 | Pesapaquetes | 165,98 |



**DYMO** 

#### F. Báscula de envíos digital S100

Pesapaquetes metálico con botones para la tara, mantener el peso y bloquear, así como apagado automático. Intervalo de peso 100 g. y capacidad de peso máximo 100 kg. Dimensiones: 30 cm. x 30 cm. en metal negro. Alimentación: pilas (3 x AAA no incluidas), cable USB o adaptador CA. Funciona con Windows XP, Windows Vista, Windows 7 o compatibles con Mac. Con pantalla LCD desmontable que facilita la visualización.

| Código  | Descripción  | €      |
|---------|--------------|--------|
| F256819 | Pesapaquetes | 188,13 |

## TRANSPALETAS



### A. Transpaletas

Ideales para almacenes en el movimiento de la mercancía, carga, descarga, traslado de unas zonas a otras del almacén y operaciones de picking.

| Código                           | Modelo | Longitud de horquilla | Ancho total | €       |
|----------------------------------|--------|-----------------------|-------------|---------|
| F337873                          | 10050  | 115 cm.               | 54 cm.      | 500,00  |
| F337875                          | 10058  | 80 cm.                | 52 cm.      | 513,33  |
| <b>Con pesadora de precisión</b> |        |                       |             |         |
| F364786                          | 10071  | 115 cm.               | 57,5 cm.    | 1449,23 |

## PALETS



### B. Palets de plástico

Palets rejados de polipropileno reciclado. Carga estática 4.500 kg. Carga dinámica: 1.500 kg.

| Código  | Dimensiones          | Peso   | €     |
|---------|----------------------|--------|-------|
| F364787 | 120 x 15 x 80 cm.    | 13 kg. | 50,27 |
| F364788 | 120 x 15,5 x 100 cm. | 14 kg. | 73,49 |

## CARROS DE PREPARACIÓN



### C. Carro de preparación 1 bandeja superior lisa y 2 con fondo

Carro porta-herramientas con una bandeja superior lisa y dos con fondo. Fabricado en acero. Superficie metálica de gran resistencia. Capacidad máxima de 350 kg. Dimensiones: 50 x 93 x 80 cm. Dispone de 2 ruedas fijas y 2 ruedas giratorias con freno.

| Código  | €      |
|---------|--------|
| F338036 | 332,00 |



### D. Carro de preparación 2 bandejas con fondo

Carro porta-herramientas con dos bandejas con fondo. Fabricado en acero. Superficie metálica de gran resistencia. Capacidad máxima de 350 kg. Dimensiones: 50 x 93 x 80 cm. Dispone de 2 ruedas fijas y 2 ruedas giratorias con freno.

| Código  | €      |
|---------|--------|
| F338577 | 309,33 |



### E. Carro de preparación 3 bandejas con fondo

Carro porta-herramientas con tres bandejas con fondo. Fabricado en acero. Superficie metálica de gran resistencia. Capacidad máxima de 350 kg. Dimensiones: 50 x 93 x 80 cm. Dispone de 2 ruedas fijas y 2 ruedas giratorias con freno.

| Código  | €      |
|---------|--------|
| F338576 | 332,00 |

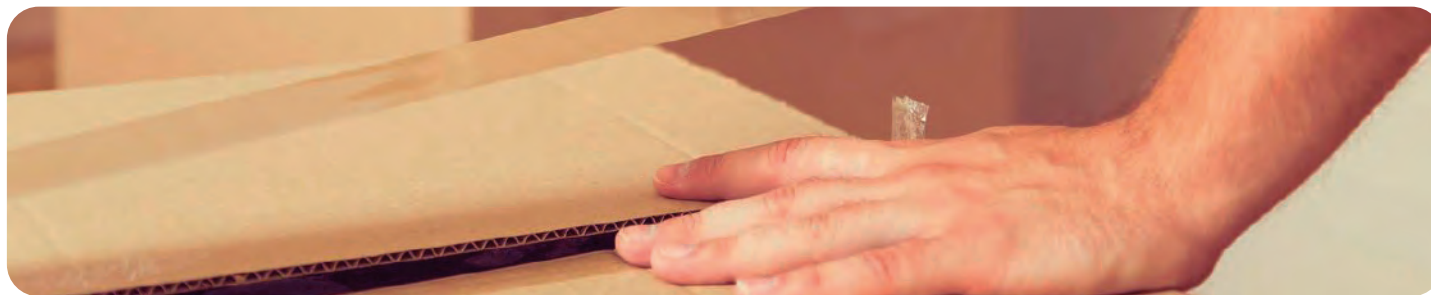

### A. Sobres transparentes de plástico

Sobres transparentes con dorso autoadhesivo para documentos de envío, fabricados en polietileno 40 micras.

| Código           | Tamaño cm. | Contenido | €      |
|------------------|------------|-----------|--------|
| <b>Sin texto</b> |            |           |        |
| F257975          | 18 x 14    | 1.000 u.  | 33,78  |
| F257986          | 24 x 14    | 250 u.    | 16,00  |
| F363252          | 24 x 14    | 1.000 u.  | 50,00  |
| F257997          | 24 x 18    | 250 u.    | 19,00  |
| F363255          | 24 x 18    | 1.000 u.  | 79,60  |
| F363256          | 34 x 24    | 1.000 u.  | 189,28 |
| <b>Con texto</b> |            |           |        |
| F257980          | 18 x 14    | 250 u.    | 8,84   |
| 094300           | 24 x 14    | 250 u.    | 16,00  |
| F257973          | 24 x 14    | 1.000 u.  | 50,00  |
| F251770          | 24 x 18    | 250 u.    | 19,00  |



Los sobres de **papel** son más sostenibles y respetuosos con el medio ambiente, ya que se fabrican a partir de recursos renovables y biodegradables.

### B. Sobres transparentes de papel

Sobre con dorso autoadhesivo, para el envío de documentos junto con la mercancía. Se adhiere sobre cualquier paquete. Confeccionados 100% en papel. Ideal para proteger y / o guardar albaranes, facturas, instrucciones, fotos, garantías, etc.

| Código           | Tamaño cm.    | Contenido | €     |
|------------------|---------------|-----------|-------|
| <b>Sin texto</b> |               |           |       |
| F423381          | 14 x 12,5 cm. | 250 u.    | 11,58 |
| F423382          | 18 x 14 cm.   | 250 u.    | 13,89 |
| F423383          | 24 x 14 cm.   | 250 u.    | 18,60 |
| F423384          | 24 x 18 cm.   | 250 u.    | 24,31 |
| F423385          | 34 x 24 cm.   | 250 u.    | 50,09 |
| <b>Con texto</b> |               |           |       |
| F423386          | 14 x 12,5 cm. | 250 u.    | 11,58 |
| F423387          | 18 x 14 cm.   | 250 u.    | 13,89 |
| F423388          | 24 x 14 cm.   | 250 u.    | 18,60 |
| F423389          | 24 x 18 cm.   | 250 u.    | 24,31 |
| F423390          | 34 x 24 cm.   | 250 u.    | 50,09 |



### C. Etiquetas para envíos

Rollo de etiquetas pre-impresas para envíos. Ideales para señalar de modo claro y visible los envíos. Icono de color rojo sobre fondo blanco. Óptima adhesividad sobre paquetes y cartones. Contiene 200 etiquetas de 7,4 x 10 cm.

| Código  | Etiqueta | Contenido | €     |
|---------|----------|-----------|-------|
| F365202 | Arriba   | 200 u.    | 12,87 |
| F421502 | Frágil   | 200 u.    | 12,87 |



### A. Mojasellos de goma

Mojasellos redondo con base de caucho y esponja de goma natural. Diámetro: 8,5 cm.

| Código  | €    |
|---------|------|
| F424216 | 3,13 |



### B. Abrecartas cromado curvo

Abrecartas de metal cromado y empuñadura metálica. Diseño extraplano. Longitud: 23 cm.

| Código  | €    |
|---------|------|
| F424215 | 1,47 |



### C. Abrecartas ergonómico

Fácil de usar. Hoja de acero. Mango ergonómico de plástico. Longitud: 17 cm.

| Código  | €    |
|---------|------|
| F246288 | 2,47 |



### Scotch

#### D. Precinto postal

Cinta adhesiva homologada por la Dirección General de Correos. Dimensiones: 3,5 cm. x 33 m.

| Código  | €     |
|---------|-------|
| F240955 | 32,15 |



### E. Dediles de goma

Cajas de 12 dediles de goma para pasar documentos, billetes, etc.

| Código  | Diámetro | €    |
|---------|----------|------|
| 052026  | 1,9 cm.  | 4,83 |
| F250241 | 2,1 cm.  | 4,83 |
| F256449 | 2,4 cm.  | 4,83 |



### APLI

#### F. Dediles Apli

Solución higiénica y eficaz para pasar páginas o abrir bolsas, permitiendo una perfecta sujeción.

| Código  | Talla | €    |
|---------|-------|------|
| F364043 | M     | 1,96 |



# EXTREME NOTES

COMUNICAR EN  
CONDICIONES  
ADVERSAS ES  
MUY FÁCIL.

Se adhiere en  
SITUACIONES  
DIFÍCILES



INTERIOR/EXTERIOR



FRIO/CALOR



RESISTENTE AL AGUA

¡ENCUÉNTRALAS EN LA PÁGINA 247

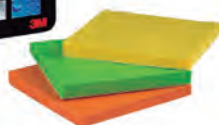
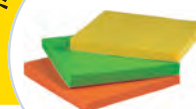

## Notas Post-it® Extreme

Pega sobre superficies rugosas incluso en las condiciones más difíciles  
Resistente al agua, duradero, fácil escritura  
Uso interior/externo  
Pega en ambientes de alta y baja temperaturas  
Fabricado con papel y adhesivo extra fuertes Dura-Hold™

### Ideal para:

Listas de tareas | Reparación del coche y del motor  
Etiquetar tuberías y diales  
Mediciones en el interior/externo  
Organización del jardín y del garaje  
Etiquetado dentro de la nevera o congelador,...

[post-it.es/extremenotes](http://post-it.es/extremenotes)

© 3M. Todos los derechos reservados. 3M, Post-it y Dura-Hold son marcas registradas de 3M.



# EQUIPAMIENTO

# Y SEGURIDAD

## Laboral



**POLOS Y CAMISAS DE TRABAJO**  
Página 530

510 Señalización y balización

513 Carretillas

514 Rampas

514 Taburetes y escaleras

515 Taquillas y armarios

517 Estanterías

518 Almacenaje

520 Cajas de herramientas

520 Herramientas y complementos  
para uso industrial

520 Candados

521 Bridas

521 Llaveros y portallaves

522 Artículos de medición

522 Linternas

523 Elementos de protección  
para objetos e instalaciones

523 Complementos para la seguridad  
y protección personal

523 Cascos

523 Chalecos reflectantes

524 Guantes

525 Mascarillas

526 Gafas

527 Cubrezapatos

527 Gorros cubrecabello

528 Protección auditiva

529 Arneses

529 Ropa laboral

529 Monos

530 Pantalones

530 Polos y camisas

531 Chaquetas

532 Calzado

533 Salud y parafarmacia

## SEÑALIZACIÓN Y BALIZACIÓN



VISO

### A. Señal peligro suelo resbaladizo

Fabricada en polipropileno, con el símbolo de peligro de caída por suelo resbaladizo. Con asa para facilitar el transporte. Color amarillo. Dimensiones: 33 x 68 cm.

| Código  | €     |
|---------|-------|
| F247361 | 19,58 |



### B. Cono de señalización

Cono de señalización en color naranja con franjas reflectantes. Base ancha estable. Fabricado en PVC. Altura de 50 cm.

| Código  | €     |
|---------|-------|
| F259649 | 24,44 |



VISO

### C. Postes de seguridad

Fabricados en PVC de color rojo y blanco. Se unen entre sí mediante cadenas de 2 m. Alcanzan 1 m. de altura y el peso de cada poste es de 6 kg.

| Código  | Desc.     | Contenido                     | €     |
|---------|-----------|-------------------------------|-------|
| F259657 | Base      | 2 Postes + Cadena + 2 Ganchos | 64,20 |
| F259658 | Extensión | Poste + Cadena + Ganchos      | 35,25 |
| F259659 | Complem.  | Señal informativa             | 44,06 |



VISO

### D. Barrera "No pasar"

Fabricada en polipropileno, con barras en tereftalato de polietileno resistente. Color amarillo fosforescente para su mejor visibilidad. Con picto de "No pasar" en su superficie. Consta de tres partes, a las cuales se les puede añadir más extensiones.

| Código  | Descripción | Dimensiones | €      |
|---------|-------------|-------------|--------|
| F259655 | Base        | 1,71 x 1 m. | 151,07 |
| F259656 | Extensión   | 0,57 x 1 m. | 60,43  |

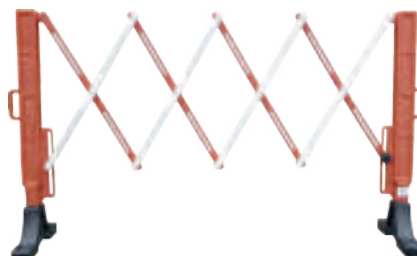

VISO

### E. Barrera extensible

Fabricada en polipropileno, en colores blanco y rojo, con pies negros. Dimensiones de la barrera plegada: 34 x 39 x 100 cm. Se extiende hasta los 2 m.

| Código  | Descripción | €      |
|---------|-------------|--------|
| F259653 | Base        | 188,83 |
| F259654 | Extensión   | 131,61 |

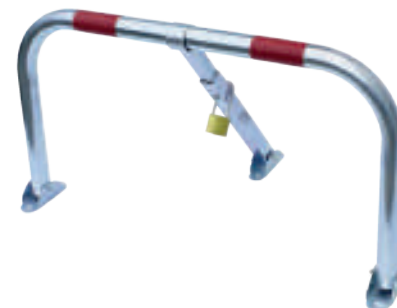

VISO

### F. Barrera de aparcamiento

Barrera metálica para aparcamiento fabricada en acero zincado. Diámetro del tubo: 3,8 cm. Se suministra con 6 fijaciones. Dimensiones: 75,5 x 35,5 cm.

| Código  | €     |
|---------|-------|
| F259652 | 82,94 |



VISO

### A. Espejo curvo

Espejo curvo de cristal ideal para colgar en alto y vigilar zonas fuera del campo de visión habitual. Se suministra con fijaciones.

| Código  | Color | Modelo     | Diámetro | €      |
|---------|-------|------------|----------|--------|
| F259650 | Negro | Curvo      | ø 33 cm. | 61,55  |
| F259651 | Rojo  | Con visera | ø 60 cm. | 148,78 |



tesa 6

### B. Cinta de seguridad Tesa® Universal

Cinta adhesiva universal de marcado multiusos diseñada para crear barreras de seguridad visuales y señalizar obstáculos permanentes o áreas peligrosas. La cinta cuenta con un respaldo de PP fuerte con un revestimiento autoadhesivo.

| Código  | Medida        | €    |
|---------|---------------|------|
| F265202 | 5 cm. x 66 m. | 6,62 |



tesa

### C. Cinta de balizaje no adhesiva

Cinta de balizamiento para contorno de áreas. Para delimitar temporalmente obstáculos y zonas peligrosas.

| Código  | Medida         | €    |
|---------|----------------|------|
| F259666 | 8 cm. x 100 m. | 5,83 |



tarifold

### D. Cinta marcaje suelo

Fabricada en PVC de 150 micras. Rollo de 33 metros x 5 cm. de ancho. Gran fuerza de adhesión. Resistente al paso intensivo y los roces.

| Código  | Color            | €     |
|---------|------------------|-------|
| F268187 | Azul             | 10,76 |
| F268188 | Rojo             | 10,76 |
| F268189 | Amarillo         | 10,76 |
| F268190 | Verde            | 10,76 |
| F268191 | Amarillo / Negro | 10,76 |
| F268192 | Rojo / Blanco    | 10,76 |
| F268193 | Verde / Blanco   | 10,76 |



tarifold

### E. Símbolos adhesivos delimitación suelo

Símbolos adhesivos para delimitación de suelo. Fabricados en PVC de 350 micras. Extremadamente resistentes al uso en industria, logística, etc. Gran fuerza de adhesión. Pack de 10 unidades. Forma L: 10 x 5 cm. Forma T: 15 x 5 cm. Tira: 20 x 5 cm. Huella: 28 x 8,4 cm.

| Color    | Forma L | Forma T | Tira 20 cm. | Huella  |
|----------|---------|---------|-------------|---------|
| Azul     | F266659 | F266663 | F266667     | -       |
| Rojo     | F266660 | F266664 | F266668     | -       |
| Amarillo | F266661 | F266665 | F266669     | F266671 |
| Verde    | F266662 | F266666 | F266670     | -       |
| €        | 9,35    | 11,26   | 14,59       | 20,74   |







**Farifold**  
Color to save to file to file

### A. Marco de señalización magnético

Pack de 2 marcos de presentación A4. Colores normativos: rojo/blanco (prohibiciones y alertas), amarillo/negro (avisos y precaución) y verde/blanco (salvamento y planos de evacuación). Práctico sistema de apertura y cierre imantado.

| Código  | Color            | €     |
|---------|------------------|-------|
| F258398 | Verde / Blanco   | 18,27 |
| F258397 | Rojo / Blanco    | 18,27 |
| F258396 | Amarillo / Negro | 18,27 |



**Farifold**  
Color to save to file to file

### C. Porta etiquetas magnético

Ideal para estanterías, taquillas y contenedores metálicos. Dorso magnético para una rápida colocación y extracción. Ideal para colocar códigos de barra, numeraciones, referencias, etc... Incluye cartulinas para personalización.

| Código  | Dimensiones    | Contenido | €    |
|---------|----------------|-----------|------|
| F266672 | 7,5 x 2,5 cm.  | Pack 6 u. | 8,85 |
| F266673 | 10,2 x 3,5 cm. | Pack 4 u. | 8,85 |
| F266674 | 10,2 x 5,5 cm. | Pack 3 u. | 8,85 |



**Farifold**  
Color to save to file to file

### B. Marco magnético porta títulos

Fabricado en PVC de 250 micras. Bandas imantadas de 1,7 mm. de espesor en el dorso. Destaca de forma eficaz el contenido de la información. Uso horizontal y vertical. Se puede escribir con un marcador borrable. Presentado en bolsas de 10 u.

| Color | 23 x 7,5 cm. | 31,7 x 7,5 cm. |
|-------|--------------|----------------|
| Azul  | F424008      | F424012        |
| Rojo  | F424009      | F424013        |
| Verde | F424010      | F424014        |
| Negro | F424011      | F424015        |
| €     | 62,96        | 67,64          |



**Farifold**  
Color to save to file to file

### D. Porta etiquetas magnético en rollo

Ideal para múltiples aplicaciones: señalar el nombre en las taquillas, el contenido de cualquier estantería metálica, en los almacenes... Incluye papel para personalizar y plástico protector.

| Código  | Dimensiones    | €     |
|---------|----------------|-------|
| F423623 | 15 mm. x 10 m. | 12,04 |
| F423624 | 25 mm. x 10 m. | 20,44 |
| F423625 | 40 mm. x 10 m. | 29,38 |



**APLI**

### E. Pictogramas adhesivos

Etiquetas de señalización autoadhesivas con cantos romos. Fabricadas en PVC resistente a la humedad. Adhesivo permanente acrílico a base de agua. Dimensiones: 11,4 x 11,4 cm.

| Código  | Pictograma         | €    |
|---------|--------------------|------|
| F269589 | Zona WiFi          | 1,40 |
| F241989 | Extintor           | 1,40 |
| F267700 | WC hombre          | 1,40 |
| F267699 | WC mujer           | 1,40 |
| F267701 | Prohibido el paso  | 1,40 |
| F269512 | Prohibido fumar    | 1,40 |
| F241420 | Prohibido perros   | 1,40 |
| F268667 | Punto rojo cristal | 1,63 |
| F250039 | Riesgo eléctrico   | 1,40 |



**DURABLE**  
THE STYLE OF SUCCESS

### A. Pictogramas en acero

Pictogramas redondos fabricados en acero inoxidable pulido de alta calidad. Resistentes con impresión antiarañazos. Pueden fijarse a casi todo tipo de superficies gracias a sus bandas adhesivas. Medida: ø 8,3 cm.

| Código  | Pictograma             | €    |
|---------|------------------------|------|
| F249665 | Señoras WC             | 8,61 |
| F249664 | Caballeros WC          | 8,61 |
| F249659 | Minusválidos           | 8,61 |
| F249666 | WC                     | 8,61 |
| F249661 | No fumadores           | 8,61 |
| F249662 | No usar teléfono móvil | 8,61 |



**Yarchivo**  
2000

### B. Placas normalizadas

Placas normalizadas fabricadas en PVC de 700 micras. Serigrafiadas según la normativa vigente para la Seguridad y Salud en el Trabajo.

| Código  | Tipo             | Medida        | €     |
|---------|------------------|---------------|-------|
| F242234 | Botiquín         | 22,4 x 30 cm. | 12,42 |
| F242182 | Salida           | 30 x 10,5 cm. | 12,42 |
| F242244 | Riesgo eléctrico | 21 x 29,7 cm. | 4,96  |
| F242242 | Prohibido fumar  | 21 x 29,7 cm. | 4,85  |



**Yarchivo**  
2000

### C. Placas homologadas Clase B PVC

Señales luminiscentes homologadas. Uso interior y exterior. Fabricadas en PVC Glasspack de 1ª calidad de 0,7 mm de espesor. Lavables con agua y agentes neutros. Medida: 30 x 22,4 cm.

| Código  | Pictograma        | €     |
|---------|-------------------|-------|
| F242198 | Salida emergencia | 12,15 |
| F242035 | Extintor          | 12,15 |
| F242197 | Boca de incendio  | 12,15 |



**Yarchivo**  
2000

### D. Carteles anunciadores

Carteles en PVC impresos en negro y naranja, con tintas luminiscentes. Medida: 70 x 50 cm.

| Código  | Descripción | €    |
|---------|-------------|------|
| F258046 | Se alquila  | 8,52 |
| F258047 | Se vende    | 8,52 |
| F347716 | Se traspasa | 8,52 |

## CARRETILLAS



70k

### E. Carretilla plegable

Carretilla de aluminio plegable. Pala de acero que soporta un peso máximo de 70 k. Asa recubierta con empuñadura de goma. Muy práctica por sus reducidas dimensiones al plegarse también las ruedas. Dimensiones: 100 - 74 x 50 x 48 cm.

| Código  | €     |
|---------|-------|
| F247264 | 65,92 |



150k

### F. Carretilla de pala fija

Carretilla para almacén con dos barras centrales, perfecto para el transporte de cargas. Fabricado en tubo de acero. Ruedas de goma maciza. Capacidad de carga de 150 kg.

| Código  | €      |
|---------|--------|
| F424214 | 135,56 |



### A. Plataforma plegable

Carretilla plegable para paquetería. Ligera y muy estable. Ruedas de goma: 2 giratorias y 2 amortiguadoras fijas antideslizantes.

| Código  | Capacidad | Dimensiones      | €     |
|---------|-----------|------------------|-------|
| F247265 | 150 kg.   | 48 x 84 x 73 cm. | 41,20 |
| F247266 | 300 kg.   | 22 x 61 x 95 cm. | 79,00 |

## RAMPAS

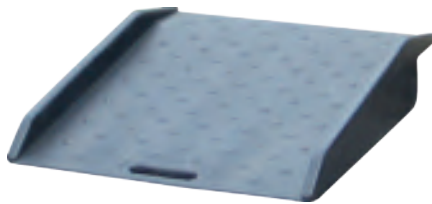

### B. Rampa

Fabricada en polietileno de alta densidad. Encaja en escalones de hasta 11 cm. de altura. Con superficie rugosa para mayor agarre de ruedas de carritos. Con asa para facilitar su transporte. Color negro. Máximo peso soportado: 150 kg.

| Código  | €      |
|---------|--------|
| F259598 | 169,26 |

## TABURETES Y ESCALERAS



### C. Taburete de polipropileno

Taburete muy resistente, a prueba de rayaduras y abolladuras. Con 3 soportes gemelos y 2 peldaños. Máximo peso soportado: 150 kg. Dimensiones: 24 ø x 44 cm.

| Código  | Color | €     |
|---------|-------|-------|
| F259603 | Rojo  | 32,90 |
| F259604 | Negro | 32,90 |
| F264240 | Azul  | 32,90 |
| F264241 | Gris  | 32,90 |



### D. Taburete metálico

Metálico, muy resistente, a prueba de rayaduras, abolladuras y herrumbre. Con 3 soportes gemelos y 2 peldaños. Máximo peso soportado: 150 kg. Dimensiones: 24 ø x 44 cm.

| Código  | Color | €     |
|---------|-------|-------|
| F259599 | Negro | 44,57 |
| F259600 | Azul  | 44,57 |
| F259601 | Rojo  | 44,57 |
| F259602 | Gris  | 44,57 |



### E. Escalera plegable

Escalera plegable de aluminio que cumple con las más altas exigencias de estabilidad y seguridad. Móvil en 4 ruedas. Construcción ligera de aluminio. Fácil de almacenar y segura de usar.

| Código  | €     |
|---------|-------|
| F247364 | 67,47 |



### F. Escaleras metálicas

Escaleras tanto para la oficina como para el hogar. Plegables. Con peldaños antideslizantes y gomas en la base para mayor estabilidad.

| Código  | Nº de peldaños | €      |
|---------|----------------|--------|
| F252789 | 3              | 46,21  |
| F252790 | 5              | 76,02  |
| F258066 | 7              | 123,75 |

## TAQUILLAS Y ARMARIOS



**Taquilla de continuación.**  
Sólo con panel en el lado derecho, para acoplar el número de taquillas que se deseen.

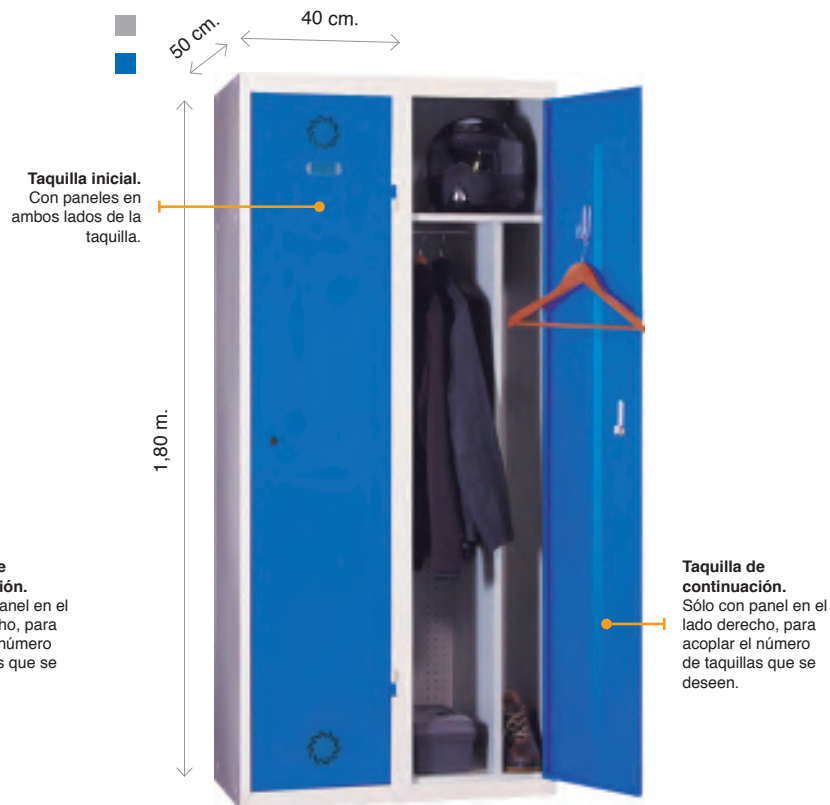

### A. Taquillas metálicas sencillas (Industria limpia)

Taquilla con un estante, una varilla porta perchas y un gancho-perchero. Agujeros de ventilación en la parte alta y baja de la trasera. Gancho suplementario en la puerta conforme a la norma AFNOR D 65-760. Sistema patentado anti-descuelgue. Cierre con cerradura (2 juegos de llaves incluidos). Porta-etiquetas en cada compartimento. Material chapa de acero laminada, grosor 7 - 10. Cuerpo metálico con refuerzo en la estructura. Hueco superior de 24,5 cm. de ancho x 28,5 cm. de alto. Dimensiones: 1,80 m. de alto x 30 cm. de ancho x 50 cm. de profundidad.

| Código  | Color | Taquilla     | Peso   | €    |
|---------|-------|--------------|--------|------|
| F258298 | Gris  | Inicial      | 27 kg. | n.d. |
| F258291 | Gris  | Continuación | 23 kg. | n.d. |
| F258293 | Azul  | Inicial      | 27 kg. | n.d. |
| F258285 | Azul  | Continuación | 23 kg. | n.d. |

\* Pregúntanos por otras opciones. \*\* Montaje no incluido.

### B. Taquillas metálicas dobles (Industria sucia)

Taquilla con un tabique interior que separa la ropa de trabajo de la ropa de calle. Un estante, una varilla porta perchas y un gancho-perchero. Agujeros de ventilación en la parte alta y baja de la trasera. Gancho suplementario en la puerta conforme a la norma AFNOR D 65-760. Sistema patentado anti-descuelgue. Cierre con cerradura (2 juegos de llaves incluidos). Porta-etiquetas en cada compartimento. Material chapa de acero laminada, grosor 7 - 10. Cuerpo metálico con refuerzo en la estructura. Hueco superior de 34,5 cm de ancho x 28,5 cm. de alto. Dimensiones: 1,80 m. de alto x 40 cm. de ancho x 50 cm. de profundidad.

| Código  | Color | Taquilla     | Peso     | €    |
|---------|-------|--------------|----------|------|
| F364717 | Gris  | Inicial      | 26,5 kg. | n.d. |
| F364719 | Gris  | Continuación | 20 kg.   | n.d. |
| F364718 | Azul  | Inicial      | 26,5 kg. | n.d. |
| F364720 | Azul  | Continuación | 20 kg.   | n.d. |

\* Pregúntanos por otras opciones. \*\* Montaje no incluido.

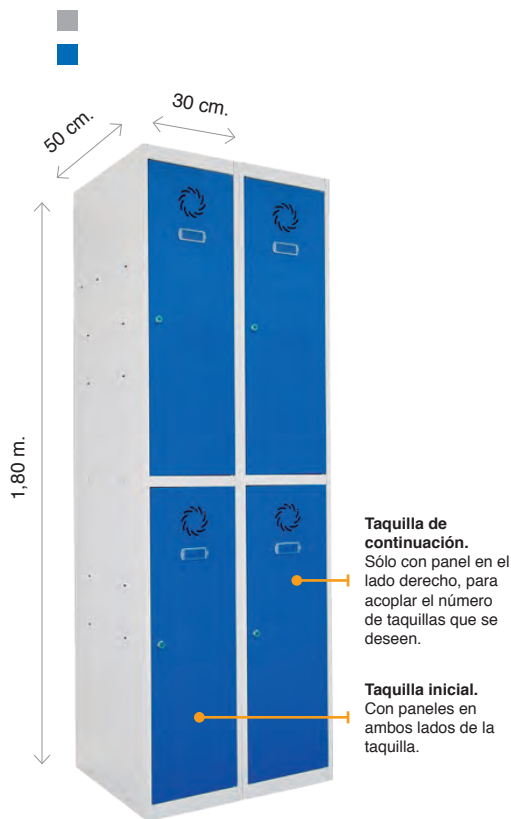

**Taquilla de continuación.**  
Sólo con panel en el lado derecho, para acoplar el número de taquillas que se deseen.

**Taquilla inicial.**  
Con paneles en ambos lados de la taquilla.

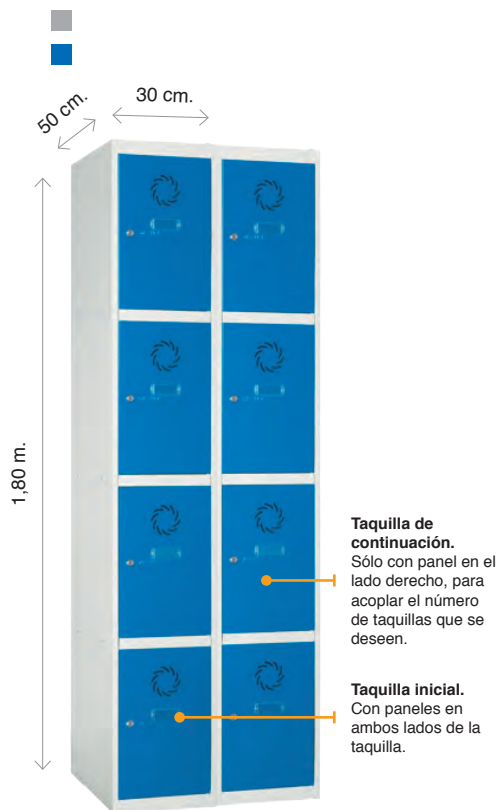

**Taquilla de continuación.**  
Sólo con panel en el lado derecho, para acoplar el número de taquillas que se deseen.

**Taquilla inicial.**  
Con paneles en ambos lados de la taquilla.



### C. Armario / vestuario de mantenimiento

Armario compuesto de 2 cuerpos: 1 columna de 40 cm. de ancho con 3 estantes regulables en altura + 1 columna de 30 cm. de ancho con estante fijo de 24,5 cm. de ancho x 28,5 cm. de alto + ganchos porta-perchas y porta-escobas. Cuerpos metálicos con refuerzo en la estructura. Material chapa de acero laminada, grosor 7 - 10. Peso 54 kg. Color gris.

| Código  | €    |
|---------|------|
| F257923 | n.d. |

### A. Taquilla multiclase 2 compartimentos (Industria limpia)

Taquilla para lugares con espacio reducido. Agujeros de ventilación en la parte alta y baja de la trasera. Gancho suplementario en la puerta conforme a la norma AFNOR D 65-760. Sistema patentado anti-descuelgue. Cierre por cerradura (2 juegos de llaves incluidos por cerradura). Porta-etiquetas en cada compartimento. Material Chapa de acero laminada de calidad FE P01 grosor 7 - 10. Cuerpo metálico con refuerzo en la estructura. Hueco superior de 24,5 cm. de ancho x 89 cm. de alto. Dimensiones: 1,80 m. de alto x 30 cm. de ancho x 50 cm. de profundidad.

| Código  | Color | Taquilla     | Peso   | €    |
|---------|-------|--------------|--------|------|
| F258299 | Gris  | Inicial      | 27 kg. | n.d. |
| F258287 | Gris  | Continuación | 23 kg. | n.d. |
| F258295 | Azul  | Inicial      | 27 kg. | n.d. |
| F258288 | Azul  | Continuación | 23 kg. | n.d. |

\* Pregúntanos por otras opciones. \*\* Montaje no incluido.

### B. Taquilla multiclase 4 compartimentos (Industria limpia)

Taquilla para lugares con espacio reducido. Agujeros de ventilación en la parte alta y baja de la trasera. Gancho suplementario en la puerta conforme a la norma AFNOR D 65-760. Sistema patentado antidescuelgue. Cierre por cerradura (2 juegos de llaves incluidos por cerradura). Porta-etiquetas en cada compartimento. Material chapa de acero laminada de calidad FE P01 grosor 7 - 10. Cuerpo metálico con refuerzo en la estructura. Hueco superior de 24,5 cm. de ancho x 40 cm. de alto. Dimensiones: 1,80 m. de alto x 30 cm. de ancho x 50 cm. de profundidad.

| Código  | Color | Taquilla     | Peso   | €    |
|---------|-------|--------------|--------|------|
| F258300 | Gris  | Inicial      | 30 kg. | n.d. |
| F258289 | Gris  | Continuación | 25 kg. | n.d. |
| F258296 | Azul  | Inicial      | 30 kg. | n.d. |
| F258290 | Azul  | Continuación | 25 kg. | n.d. |

\* Pregúntanos por otras opciones. \*\* Montaje no incluido.



### D. Patas elevadoras para taquillas

Pack de 4 patas que permiten elevar las taquillas 15 cm. respecto al suelo para una mayor higiene y limpieza. Material tubo cuadrado metálico. Peso 3 kg. Color gris.

| Código  | €    |
|---------|------|
| F258308 | n.d. |



### A. Tejadillo para taquillas

Tejadillo para impedir que la suciedad se deposite en el techo de la taquilla. Chapa de acero laminada en frío, de calidad FEPO1. Grosor 0,07-0,10 mm. Cuerpo metálico con refuerzo en la estructura. Color gris. Ancho 50 cm.

| Código  | Descripción    | €    |
|---------|----------------|------|
| F258232 | Módulo inicial | n.d. |
| F258231 | Continuación   | n.d. |



### B. Banco

Banco de chapa de acero laminada de grosor 7-10. Color gris claro (RAL 703), con listones de madera barnizada.

| Código  | Dimensiones         | €    |
|---------|---------------------|------|
| F261923 | 70 x 48 x 32,5 cm.  | n.d. |
| F261924 | 100 x 48 x 32,5 cm. | n.d. |
| F261925 | 150 x 48 x 32,5 cm. | n.d. |
| F261926 | 200 x 48 x 32,5 cm. | n.d. |

## ESTANTERÍAS



### C. Simonclassic Advantage

Estantería rígida con 5 baldas. Cada balda soporta 75 kg. repartidos uniformemente. Estructura rígida y robusta que no se tambalea y no necesita anclaje a la pared. Montaje con tornillos. Admite ruedas opcionales.

| Medida            | Blanco  | Gris    | €     |
|-------------------|---------|---------|-------|
| 90 x 180 x 30 cm. | F425247 | F425248 | 71,05 |
| 90 x 180 x 40 cm. | F425249 | F425250 | 80,25 |

\* Consultáanos para otras medidas y acabados.  
\*\* Montaje no incluido.



### D. Simonclassic Comfort

Estantería rígida con 5 baldas. Cada balda soporta 100 kg. repartidos uniformemente. Estructura rígida y robusta que no se tambalea y no necesita anclaje a la pared. Montaje con tornillos. Admite ruedas.

| Medida            | Blanco  | Gris    | €      |
|-------------------|---------|---------|--------|
| 90 x 180 x 30 cm. | F425251 | F425252 | 75,63  |
| 90 x 180 x 40 cm. | F425253 | F425254 | 86,35  |
| 90 x 180 x 50 cm. | F425255 | F425256 | 111,33 |

\* Consultáanos para otras medidas y acabados.  
\*\* Montaje no incluido.



### A. Simonclick

Estantería rígida con 5 baldas. Cada balda soporta 180 kg. repartidos uniformemente. Estructura rígida y robusta que no se tambalea y no necesita anclaje a la pared. Montaje sin tornillos con sistema de "click". Admite ruedas opcionales.

| Medida            | ■ Azul/Blanco | ■ Azul/Zinc | €      |
|-------------------|---------------|-------------|--------|
| 90 x 180 x 30 cm. | F423627       | F423626     | 93,73  |
| 90 x 180 x 40 cm. | F425257       | F425258     | 106,10 |
| 90 x 180 x 50 cm. | F425259       | F425260     | 125,68 |

\* Consultáranos para otras medidas y acabados.  
\*\* Montaje no incluido.



### B. Simonclick Maderclick

Estantería rígida con 5 baldas. Cada balda soporta 150 kg. repartidos uniformemente. Estructura rígida y robusta que no se tambalea y no necesita anclaje a la pared. Montaje sin tornillos con sistema de "click". Admite ruedas opcionales.

| Medida            | ■ Gris/Madera | ■ Azul/Madera | €      |
|-------------------|---------------|---------------|--------|
| 90 x 180 x 30 cm. | F425261       | F425262       | 85,14  |
| 90 x 180 x 40 cm. | F425263       | F425264       | 94,95  |
| 90 x 180 x 50 cm. | F425265       | F425266       | 110,58 |

\* Consultáranos para otras medidas y acabados.  
\*\* Montaje no incluido.

## ALMACENAJE



### C. Bandeja Serie Tekni

Bandeja de polipropileno para el almacenaje de materiales. Posibilidad de incorporarlas en un raíl para facilitar su uso. Aprobada para el transporte de alimentos.

| Código  | Color  | Cap.  | Dimensiones         | €     |
|---------|--------|-------|---------------------|-------|
| F259605 | ■ Rojo | 1 l.  | 8,2 x 10 x 16,5 cm. | 1,37  |
| F259607 | ■ Rojo | 4 l.  | 12,5 x 14 x 23 cm.  | 3,85  |
| F259609 | ■ Rojo | 10 l. | 15 x 20 x 33 cm.    | 8,88  |
| F259611 | ■ Rojo | 28 l. | 17,5 x 30 x 46 cm.  | 16,48 |
| F259606 | ■ Azul | 1 l.  | 8,2 x 10 x 16,5 cm. | 1,37  |
| F259608 | ■ Azul | 4 l.  | 12,5 x 14 x 23 cm.  | 3,85  |
| F259610 | ■ Azul | 10 l. | 15 x 20 x 33 cm.    | 8,88  |
| F259612 | ■ Azul | 28 l. | 17,5 x 30 x 46 cm.  | 16,48 |

#### Pack 4 bandejas + raíl

|         |        |          |                    |      |
|---------|--------|----------|--------------------|------|
| F259613 | ■ Gris | 4 x 1 l. | 14 x 27,5 x 40 cm. | 6,92 |
|---------|--------|----------|--------------------|------|

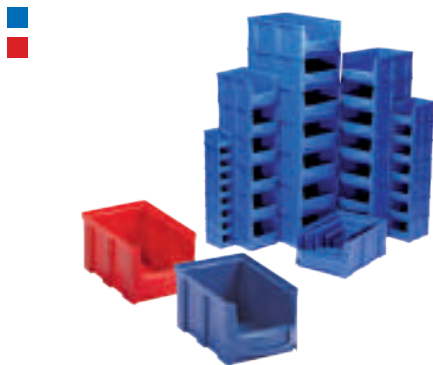

### A. Bandeja apilable Serie Star

Bandeja de polipropileno para el almacenaje de materiales. Gran apertura. Apilable por encima de los 2 metros. Apta para el transporte de alimentos.

| Cap.  | Dimensiones            | Azul    | Rojo    | €     |
|-------|------------------------|---------|---------|-------|
| 1 l.  | 8,2 x 10 x 16,3 cm.    | F259614 | F259615 | 1,82  |
| 4 l.  | 12,5 x 15,4 x 23,3 cm. | F259617 | F259616 | 4,83  |
| 10 l. | 17,4 x 21,1 x 33,2 cm. | F259618 | F259619 | 10,91 |
| 14 l. | 16,5 x 26 x 41,9 cm.   | F259620 | F259621 | 16,50 |
| 28 l. | 19,9 x 31,9 x 50,2 cm. | F259622 | F259623 | 26,69 |



### B. Caja de almacenaje Serie Profesional

Fabricadas en polipropileno de color gris. Aprobadas para transportar alimentos. Compatibles con los europallets para su fácil transporte.

| Código                     | Capacidad | Dimensiones      | €     |
|----------------------------|-----------|------------------|-------|
| <b>Cajas de almacenaje</b> |           |                  |       |
| F259626                    | 12 l.     | 60 x 12 x 40 cm. | 25,24 |
| F259624                    | 20 l.     | 40 x 22 x 30 cm. | 19,70 |
| F259625                    | 30 l.     | 40 x 30 x 32 cm. | 24,43 |
| F259627                    | 38 l.     | 60 x 20 x 40 cm. | 31,16 |
| F259628                    | 65 l.     | 60 x 34 x 40 cm. | 39,92 |



| Código                    | Capacidad | Dimensiones      | €     |
|---------------------------|-----------|------------------|-------|
| <b>Tapas</b>              |           |                  |       |
| F259629                   | -         | 40 x 2 x 30 cm.  | 10,09 |
| F259630                   | -         | 60 x 2 x 40 cm.  | 16,97 |
| <b>Bandeja con ruedas</b> |           |                  |       |
| F259631                   | -         | 62 x 17 x 42 cm. | 86,29 |



### C. Caja con acceso frontal

Caja de almacenaje apilable con paredes y base de rejilla y hueco en el frontal para un fácil acceso al contenido. Fabricada en polipropileno extra fuerte, resistente a impactos. Válida para uso exterior.

| Código  | Capacidad | Dimensiones          | €     |
|---------|-----------|----------------------|-------|
| F363002 | 35 l.     | 37,5 x 29 x 43 cm.   | 26,31 |
| F363003 | 64 l.     | 66,5 x 29 x 42,5 cm. | 35,78 |

CAJA PLEGADA



### D. Caja plegable

Caja de almacenaje plegable. Fabricada en polipropileno. Con capacidad para 32 litros.

| Código  | Capacidad | Dimensiones         | €     |
|---------|-----------|---------------------|-------|
| F363000 | 32 l.     | 47,5 x 23 x 34,5 cm | 12,73 |



### E. Caja apilable DSW

Fabricada en polipropileno, con tapa en diferentes colores. Bisagras metálicas. Posibilidad de apilarse una encima de otras. Las tapas encajan perfectamente entre sí, con un agujero en ambas para colocar un candado si así se requiere.

| Código  | Color       | Cap.  | Dimensiones        | €     |
|---------|-------------|-------|--------------------|-------|
| F259632 | Azul / Azul | 54 l. | 60 x 30,5 x 40 cm. | 44,64 |
| F259633 | Azul / Rojo | 54 l. | 60 x 30,5 x 40 cm. | 44,64 |



## CAJAS DE HERRAMIENTAS



VISO

### A. Maletín + set de herramientas

Fabricada en plástico rígido. Contiene: 6 destornilladores, serrucho, bridas ajustables, cutter, martillo, cinta métrica, alicates, llave inglesa y otros accesorios.

| Código  | €     |
|---------|-------|
| F259638 | 42,31 |



VISO

### B. Maletín de herramientas

Maletín en polipropileno negro con cierres del mismo material. Compartimentos exteriores en el lomo del mismo maletín. Con tapas de plástico para un fácil acceso. No incluye herramientas.

| Código  | Dimensiones          | €     |
|---------|----------------------|-------|
| F259637 | 40,5 x 15,5 x 30 cm. | 17,69 |



VISO

### C. Caja de herramientas

Caja en polipropileno con tapa amarilla, asa plegable y cierres metálicos de seguridad. Interior removible. Se suministra vacía.

| Código  | Dimensiones            | €     |
|---------|------------------------|-------|
| F259636 | 45,8 x 24,7 x 23,3 cm. | 37,84 |



### D. Maletín con departamentos

Fabricado en polipropileno. Con compartimentos tanto fijos, como removibles. Transparente. Con asa para su fácil transporte.

| Código  | Compart. | Dimensiones     | €     |
|---------|----------|-----------------|-------|
| F259640 | 9        | 24 x 6 x 17 cm. | 10,44 |
| F259641 | 11       | 17 x 6 x 13 cm. | 7,87  |
| F259642 | 12       | 20 x 3 x 11 cm. | 4,85  |

## HERRAMIENTAS Y COMPLEMENTOS PARA USO INDUSTRIAL

### CANDADOS



### E. Candado con llave

Fabricado en latón. Apertura con llave.

| Código  | €    |
|---------|------|
| F259698 | 2,40 |



### F. Candado con combinación

Con 3 dígitos. Fácil de fijar y cambiar combinación.

| Código  | €    |
|---------|------|
| F259696 | 2,98 |

## BRIDAS



### A. Bridas de sujeción

Bridas de nylon para sujetar diferentes objetos como por ejemplo cables.

| Código          | Dimensiones   | Contenido   | €     |
|-----------------|---------------|-------------|-------|
| F259643         | 2,5 x 100 mm. | Pack 100 u. | 1,25  |
| F259644         | 2,5 x 200 mm. | Pack 100 u. | 2,57  |
| F259645         | 3,6 x 371 mm. | Pack 100 u. | 7,14  |
| <b>Cortador</b> |               |             |       |
| F259646         |               | 1 u.        | 13,02 |

## LLAVEROS Y PORTALLAVES

S



### B. Llaveros de colores

Llaveros de plástico estándar en colores surtidos (azul, amarillo, rojo y verde). Identificación fácil por color o etiqueta.

| Código  | Contenido   | €     |
|---------|-------------|-------|
| F259691 | Pack 12 u.  | 2,60  |
| F259692 | Pack 120 u. | 24,00 |



### APLI

### C. Cajas de llaveros por color

Llaveros de plástico para identificar o clasificar las llaves de forma gráfica. Con sistema portaetiquetas. Presentados en caja de PVC con 50 unidades.

| Código  | Color | €    |
|---------|-------|------|
| F423267 | Azul  | 8,16 |
| F423268 | Verde | 8,16 |
| F423269 | Rojo  | 8,16 |
| F423270 | Negro | 8,16 |



### D. Portallaves

Portallaves de acero con cerradura cilíndrica con dos llaves. Disponible en diferentes capacidades.

| Código  | Capacidad  | Dimensiones       | €     |
|---------|------------|-------------------|-------|
| F248579 | 20 llaves  | 16 x 20 x 7,5 cm. | 15,19 |
| F248580 | 48 llaves  | 20 x 25 x 7,5 cm. | 19,54 |
| F248581 | 72 llaves  | 24 x 30 x 7,5 cm. | 23,38 |
| F259699 | 160 llaves | 28 x 37 x 8 cm.   | 58,53 |



**DURABLE**  
THE STYLE OF SUCCESS

### E. Panel para llaveros

Panel para 24 llaveros Key Clip. Fácil de colocar. Altura de 40 cm. Incluye una bolsa de 6 llaveros en colores surtidos. Raíl para 6 llaveros Key Clip o 7 llaveros estándar. Incluye juego de elementos para fijar a la pared.

| Código  | €     |
|---------|-------|
| F249658 | 32,64 |

TAMBIEN CON CANDADO NUMÉRICO!

**DURABLE**  
THE STYLE OF SUCCESS



### F. Armario para llaves Key Box

Armario para llaves de aluminio. Desarrollado para llaveros Key Clip. Ambos tipos de cerraduras ofrecen la máxima seguridad. Incluye kit de fijación y 6 llaveros de colores surtidos.

| Código                           | Capacidad | Dimensiones          | €      |
|----------------------------------|-----------|----------------------|--------|
| <b>Cerradura con llave</b>       |           |                      |        |
| F249668                          | 18 llaves | 28 x 30,2 x 11,8 cm. | 101,81 |
| F249670                          | 48 llaves | 30,2 x 40 x 11,8 cm. | 129,11 |
| F249672                          | 72 llaves | 30,2 x 40 x 11,8 cm. | 159,77 |
| <b>Cerradura con combinación</b> |           |                      |        |
| F249675                          | 72 llaves | 30,2 x 40 x 11,8 cm. | 181,56 |

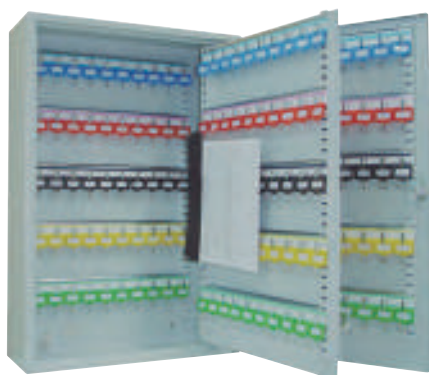

### A. Armario para llaves

Armario diseñado para organizar y guardar llaves. Cerradura con llave que ofrece máxima seguridad.

| Código  | Capacidad  | Dimensiones        | €      |
|---------|------------|--------------------|--------|
| F259700 | 200 llaves | 38 x 55 x 14 cm.   | 106,80 |
| F259702 | 300 llaves | 38 x 53 x 20,5 cm. | 163,20 |

## ARTÍCULOS DE MEDICIÓN



### B. Flexómetro

Flexómetro de alta calidad con freno. Ancho de cinta de 2,5 cm.

| Código  | Longitud | €    |
|---------|----------|------|
| F259647 | 5 metros | 3,17 |
| F259648 | 3 metros | 2,38 |

## LINTERNAS



### C. Day Light Multi LED F20

Linterna robusta óptima para múltiples actividades. Resistente gracias a su carcasa de acero inoxidable, caucho y plástico ABS. Incluye 9 LEDs de 5 mm. Potencia de 40 lúmenes y rango de 29 metros. Incluye 2 pilas alcalinas AA.

| Código  | Alcance | Lúmenes | Horas | €    |
|---------|---------|---------|-------|------|
| F423812 | 29 m.   | 40 l.   | 62 h. | 7,71 |



### D. Day Light Multi Led F30

Linterna robusta óptima para múltiples actividades. Resistente gracias a su carcasa de acero inoxidable, caucho y plástico ABS. Incluye 9 LEDs de 5 mm. Potencia de 70 lúmenes y rango de 32 metros. Incluye 2 pilas alcalinas D.

| Código  | Alcance | Lúmenes | Horas  | €     |
|---------|---------|---------|--------|-------|
| F423813 | 32 m.   | 70 l.   | 125 h. | 14,31 |



### E. Linterna indestructible LED F30

Linterna indestructible F30 con cuerpo de aluminio e iluminación LED. Resistente a caídas de hasta 9 m. de altura. Resistente al agua. 2 modos de iluminación. Alcance de 265 m. 450 lúmenes. 65 horas ininterrumpidas de luz. Incluye 3 pilas C.

| Código  | Alcance | Lúmenes | Horas | €     |
|---------|---------|---------|-------|-------|
| F356598 | 265 m.  | 450 l.  | 65 h. | 40,28 |



## ELEMENTOS DE PROTECCIÓN PARA OBJETOS E INSTALACIONES

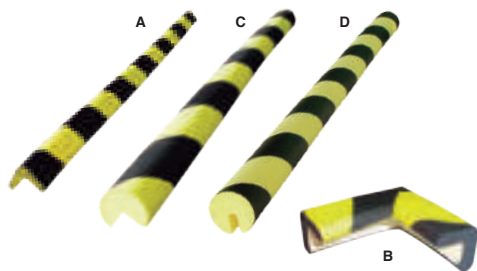

VISO

### A. Protección mediana de esquinas

Fabricada en gomaespuma. Cubre esquinas para evitar un posible daño en el vehículo al golpearlas, amortiguando el impacto. De forma rectangular, con una apertura de 90°. Adhesiva.

| Código    | Dimensiones      | €     |
|-----------|------------------|-------|
| A F259660 | 75 x 3 x 3 cm.   | 4,76  |
| B F259661 | 75 x 75 x 3 cm.  | 4,31  |
| C F259662 | 75 x 4 x 2,5 cm. | 22,73 |
| D F259663 | 75 x 4 x 8 cm.   | 22,73 |



VISO

### B. Protección para columnas

Fabricada en gomaespuma, cubre columnas para evitar un posible daño en el vehículo al aparcar, amortiguando el impacto. Flexible. Encaja perfectamente con la columna, adheriéndose a ella.

| Código  | Tipo        | Dimensiones        | €      |
|---------|-------------|--------------------|--------|
| F259664 | Columna     | 1,5 x 1 x 0,02 m.  | 112,16 |
| F259665 | Rectangular | 1 x 0,15 x 0,08 m. | 62,94  |



tesa

### C. Filtro antirrasguño

Protege las superficies delicadas o agilita los movimientos sobre ella. Precortados en diferentes medidas, pueden recortarse fácilmente a medidas más pequeñas si fuese conveniente. Protege madera, vidrio, parquet, laminados y baldosas. Color marrón.

| Código  | Nº filtros | Diámetro | €    |
|---------|------------|----------|------|
| F259667 | 16         | Ø 18 mm. | 2,70 |
| F259668 | 12         | Ø 22 mm. | 2,70 |

## COMPLEMENTOS PARA LA SEGURIDAD Y PROTECCIÓN PERSONAL

### CASCOS



#### D. Casco

Casco fabricado en polipropileno de alta densidad, con arnés de suspensión de plástico de 4 puntos. Hebilla ajustable. Talla 55 - 62 cm. Banda para el sudor incluida.

| Código  | Color    | €    |
|---------|----------|------|
| F259681 | Azul     | 5,18 |
| F347973 | Verde    | 5,18 |
| F347974 | Amarillo | 5,18 |
| F347975 | Rojo     | 5,18 |
| F347976 | Naranja  | 5,18 |
| F347977 | Bianco   | 5,18 |

### CHALECOS REFLECTANTES



#### E. Chaleco reflectante

Chaleco reflectante en tejido fluorescente con dos bandas reflectantes horizontales. Tela 100% poliéster. Cierre autoadherente para un fácil acceso.

| Color          | S/M     | L/XL    | €    |
|----------------|---------|---------|------|
| Amarillo flúor | F347918 | F347919 | 2,91 |
| Naranja flúor  | F347922 | F347923 | 2,91 |



#### F. Tirantes reflectantes

Tirantes de alta visibilidad con cierre autoadherente ajustable para un tallaje flexible. Cinta reflectante para mayor visibilidad. Tela 100% poliéster.

| Código  | Color          | €    |
|---------|----------------|------|
| F347920 | Amarillo flúor | 5,09 |
| F347924 | Naranja flúor  | 5,09 |

## GUANTES

ibp uniuoso



Látex



Nitrilo



Polipropileno



CEGASA y ZAP

### A. Guantes desechables

Guantes desechables certificados para uso alimentario. Disponibles en 3 materiales: látex, nitrilo y polipropileno.

| Código                              | Talla   | Contenido | €    |
|-------------------------------------|---------|-----------|------|
| <b>Guantes de látex empolvados</b>  |         |           |      |
| F261203                             | Pequeña | 100 u.    | 6,44 |
| F259671                             | Mediana | 100 u.    | 6,44 |
| F267046                             | Grande  | 100 u.    | 6,44 |
| <b>Guantes de nitrilo sin polvo</b> |         |           |      |
| F256221                             | Pequeña | 100 u.    | 5,56 |
| F259672                             | Mediana | 100 u.    | 4,55 |
| F256222                             | Grande  | 100 u.    | 5,51 |

| Código                          | Talla | Contenido | €    |
|---------------------------------|-------|-----------|------|
| <b>Guantes de polipropileno</b> |       |           |      |
| F342931                         | Única | 100 u.    | 0,42 |
| F342932*                        | Única | 100 u.    | 0,47 |
| F342933                         | Única | 500 u.    | 2,11 |
| F342934**                       | Única | 100 u.    | 4,42 |

\* Se sirven en bloc

\*\* Se sirven plegados por par

### B. Guantes de nitrilo gris

Guantes de nitrilo gris con puño elástico. Especiales para evitar riesgos mecánicos.

| Código  | Talla       | €    |
|---------|-------------|------|
| F266691 | Pequeña     | 1,39 |
| F266692 | Mediana     | 1,39 |
| F266693 | Grande      | 1,39 |
| F266694 | Extragrande | 1,39 |



### C. Guantes de nylon

Guantes de seguridad de nylon ligeros y ergonómicos. Recubrimiento en poliuretano que ofrece un agarre inmejorable. Tejido flexible para mayor destreza. Dorso transpirable.

| Código  | Talla | €    |
|---------|-------|------|
| F347939 | S     | 1,33 |
| F347940 | M     | 1,33 |
| F347941 | L     | 1,33 |



### D. Guantes All-Flex Grip

Guantes de seguridad con recubrimiento de nitrilo. Ideales para procesos de ensamblaje. Diseño ergonómico para reducir la fatiga de las manos. Compatible con el uso de pantallas táctiles.

| Código  | Talla | €    |
|---------|-------|------|
| F347936 | S     | 1,38 |
| F347937 | M     | 1,38 |
| F347938 | L     | 1,38 |



### E. Guantes Dermiflex

Guantes de seguridad anatómicos fabricados en nylon, elastano, poliuretano y PVC. Cubiertos de nitrilo para un excelente agarre en seco y en mojado. Transpirables.

| Código  | Talla | €    |
|---------|-------|------|
| F347933 | S     | 2,82 |
| F347934 | M     | 2,82 |
| F347935 | L     | 2,82 |



CEGASA ZAP

### A. Guantes anticortes

Guantes anticortes fabricados en algodón y recubiertos en látex. Especiales para agricultura y jardinería.

| Código  | Talla       | €    |
|---------|-------------|------|
| F266695 | Mediana     | 1,92 |
| F266696 | Grande      | 1,92 |
| F266697 | Extragrande | 1,92 |



### B. Guantes anti-corte de nitrilo

Guantes de fibra elástica resistente al corte. La capa 3/4 de espuma de nitrilo permite un agarre en condiciones aceitosas manteniendo las manos secas y limpias.

| Código  | Talla | €    |
|---------|-------|------|
| F347949 | S     | 6,27 |
| F347950 | M     | 6,27 |
| F347951 | L     | 6,27 |



### C. Guantes anti-corte Advanced

Guantes confeccionados con tejido anticorte elástico. Cubiertos de nitrilo para un excelente agarre. Transpirables. Nivel de resistencia alto a la abrasión, corte con cuchilla, desgarro y penetración.

| Código  | Talla | €    |
|---------|-------|------|
| F347942 | S     | 9,00 |
| F347943 | M     | 9,00 |
| F347944 | L     | 9,00 |



### D. Guantes de protección química

Guantes con resistencia química y relieve para un mejor agarre. Afelpado interior para más comodidad. Ideales para uso en industrias químicas, refinerías y alimentarias.

| Código  | Talla | €    |
|---------|-------|------|
| F347952 | S     | 1,73 |
| F347953 | M     | 1,73 |
| F347954 | L     | 1,73 |

## MASCARILLAS



### E. Mascarilla

Mascarilla higiénica que protege contra posibles gérmenes, partículas de polvo, etc.

| Código  | Contenido   | €    |
|---------|-------------|------|
| F259679 | Pack 100 u. | 6,40 |



### F. Mascarilla toxicidad baja

Mascarilla desechable que protege contra partículas sólidas y líquidas sin toxicidad específica. Mínimo de filtración del 80%. Ideal para aplicaciones que involucren polvo, nieblas o fibras. La válvula de exhalación puede reducir la resistencia a expeler aire caliente.

| Código  | Contenido  | €    |
|---------|------------|------|
| F347958 | Pack 10 u. | 7,45 |



### A. Mascarilla toxicidad media

Mascarilla desechable que protege contra partículas sólidas y líquidas de toxicidad media. Mínimo de filtración del 94%. Válvula de exhalación de alto rendimiento para reducir el calor y proporcionar confort en condiciones de calor y humedad. Ideal para uso diario.

| Código  | Contenido  | €    |
|---------|------------|------|
| F347959 | Pack 10 u. | 8,91 |



### B. Mascarilla plegable toxicidad media

Mascarilla desechable plegable que protege contra partículas sólidas y líquidas de toxicidad media. Mínimo de filtración del 94%. Clip ajustable a la nariz. Bandas elásticas soldadas por ultrasonidos. Mascarilla flexible para facilitar el plegado. Ideal para uso diario.

| Código  | Contenido  | €     |
|---------|------------|-------|
| F347957 | Pack 20 u. | 16,82 |



### C. Mascarilla toxicidad alta

Mascarilla desechable que protege contra partículas sólidas y líquidas de toxicidad elevada. Mínimo de filtración del 99%. Ligera copa con espuma bajo el puente nasal ajustable. Soldada por ultrasonidos y libre de metales. Válvula de exhalación de alto rendimiento.

| Código  | Contenido  | €     |
|---------|------------|-------|
| F347960 | Pack 10 u. | 14,18 |



### D. Mascarilla toxicidad alta con red

Mascarilla desechable con válvula que protege contra partículas sólidas y líquidas de toxicidad elevada. Mínimo de filtración del 99%. Cubierta de red de poliuretano para proteger la máscara y mantener su forma. Cuenta con una junta para la cara en el contorno.

| Código  | Contenido | €     |
|---------|-----------|-------|
| F347956 | Pack 5 u. | 15,55 |

## GAFAS



### E. Gafas de seguridad PW30

Gafas de seguridad que protegen de los rayos UV en un 99%. Fabricadas de una sola pieza en policarbonato transparente para una excelente visión lateral. Recubrimiento anti rayaduras. Pueden adaptarse para ser usadas sobre gafas ópticas convencionales.

| Código  | €    |
|---------|------|
| F259680 | 1,89 |



### F. Gafas de seguridad con ventilación

Gafas de seguridad fabricadas en policarbonato y diseñadas para ser usadas en duros ambientes de trabajo. Dotadas con una montura flexible de PVC para más ligereza. Ventilación indirecta. Protegen de los rayos UV en un 99%. Trasera elástica para una mayor facilidad de movimiento.

| Código  | €    |
|---------|------|
| F347963 | 2,00 |



### A. Gafas de seguridad Sport

Gafas de seguridad Sport ligeras, resistentes y flexibles. Ideales para su uso durante largos períodos de tiempo. Patillas bicolor para un aspecto deportivo. Recubrimiento anti-vaho para mayor comodidad. Suave puente nasal para un firme y cómodo ajuste.

| Código  | €    |
|---------|------|
| F347962 | 5,73 |



### B. Gafas de seguridad ligeras

Gafas de seguridad deportivas fabricadas en policarbonato. Gran ligereza gracias a su montura superior. Suave puente nasal y patillas ajustables. Protegen de los rayos UV en un 99%. Tratamiento anti-rayaduras y anti-vaho. Ángulo ajustable. Ideales para su uso durante largos períodos de tiempo.

| Código  | €    |
|---------|------|
| F347964 | 6,00 |



### C. Gafas contra impactos

Gafas de seguridad con un robusto y moderno diseño. La banda elástica ancha asegura un mejor ajuste y permite su combinación con cascos y orejeras. El burlete de espuma desmontable favorece un mayor confort y ofrece protección adicional contra polvo y golpes.

| Código  | €    |
|---------|------|
| F347965 | 5,82 |



### D. Gafas de visión panorámica

Gafas de visión panorámica. Con excelente protección contra partículas de polvo tanto finas como grandes, gases y salpicaduras de líquidos. Alta resistencia a impactos y temperaturas extremas. Tratamiento anti-rayaduras y anti-vaho. Pueden ser usadas con gafas ópticas.

| Código  | €     |
|---------|-------|
| F347966 | 10,91 |

## CUBREZAPATOS



### E. Cubrezapatos

Cubrezapatos fabricados en plástico. Son impermeables, mantienen los zapatos protegidos de líquidos y evitan la suciedad. Prácticos, desechables y de talla única. Antideslizantes y con banda elástica completa alrededor del tobillo para un mejor ajuste. Ideales para uso en interior y exterior.

| Código  | Contenido   | €    |
|---------|-------------|------|
| F259682 | Pack 100 u. | 2,94 |

## GORROS CUBRECABELLO



### F. Gorro cubrecabello

Gorro cubrecabello desechable fabricado en papel, cubre el cabello perfectamente en toda su extensión.

| Código  | Contenido   | €    |
|---------|-------------|------|
| F266657 | Pack 100 u. | 5,65 |



## PROTECCIÓN AUDITIVA



### A. Tapones de poliuretano Basic

Tapones desechables fabricados en espuma de poliuretano. Fáciles de insertar y extraer. Excelente nivel de atenuación del ruido y cómodo ajuste para periodos de uso prolongados. Cada par viene presentado en una higiénica bolsa de plástico con instrucciones de colocación.

| Código  | Contenido      | €     |
|---------|----------------|-------|
| F424961 | Caja 200 pares | 24,55 |



### B. Tapones de poliuretano Comfort

Tapones desechables de espuma de poliuretano fabricados en una esponja suave y duradera. La forma especial acampanada facilita un uso cómodo personalizado. Cada par viene presentado en una higiénica bolsa de plástico con instrucciones de colocación.

| Código  | Contenido      | €     |
|---------|----------------|-------|
| F424962 | Caja 200 pares | 31,27 |



### C. Dispensador de tapones

Dispensador de tapones desechables de poliuretano. Cada giro de la maneta proporciona un par de tapones auditivos esponjosos sin cordón.

| Código  | Descripción | Contenido | €     |
|---------|-------------|-----------|-------|
| F424963 | Dispensador | 500 pares | 78,00 |
| F424964 | Recambio    | 500 pares | 47,73 |

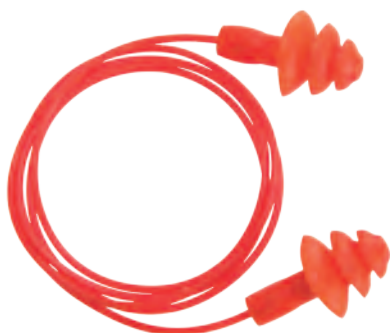

### D. Tapones reutilizables con cordón

Tapones reutilizables fabricados en goma termo-plástica. Se amoldan al conducto auditivo al reaccionar a la temperatura corporal. Forma ergonómica para una mayor comodidad de uso. Cada par se presenta en una bolsa higiénica con instrucciones para su colocación.

| Código  | Contenido     | €     |
|---------|---------------|-------|
| F424967 | Caja 50 pares | 33,00 |



### E. Protector auricular Endurance

Protector auricular con un excelente nivel de atenuación. De fácil colocación. Pueden plegarse mientras no se usan. Ideal para entornos industriales de ruido moderado, el nivel de atenuación del ruido varía dependiendo del tipo de casco utilizado con el protector.

| Código  | Contenido | €     |
|---------|-----------|-------|
| F347967 |           | 10,55 |



### F. Protector auditivo Premium

Protector auditivo con arco para la cabeza fabricado en poliuretano acolchado que proporciona el máximo confort durante largos periodos de uso. El excelente rendimiento en atenuación proporciona una protección superior contra ruidos dañinos. Diseño moderno con doble sujeción.

| Código  | Contenido | €     |
|---------|-----------|-------|
| F347968 |           | 14,36 |

## ARNESES



### A. Arnés

Arnés de seguridad con una anilla dorsal deslizante. Cuenta con dos lazos y una correa en el pecho. Fabricado con cinchas de poliéster. Se instala para prevenir los riesgos asociados con las caídas desde las alturas, reduciendo la fuerza del impacto e impidiendo las colisiones contra el suelo.

| Código  | €     |
|---------|-------|
| F348204 | 26,73 |

## ROPA LABORAL

### MONOS



### B. Mono de protección

Mono con alta resistencia al rasgado y la abrasión. Con capucha, cintura, tobilleras y puños elásticos. Tejido trilaminado que protege al usuario de la penetración de fluidos y partículas sin afectar a la comodidad ni a la movilidad.

| Código  | Talla | €    |
|---------|-------|------|
| F424968 | S     | 2,86 |
| F424969 | M     | 2,86 |
| F424970 | L     | 2,86 |
| F424971 | XL    | 2,86 |



### C. Mono ignífugo

Mono ignífugo transpirable, de corte amplio y cómodo para usar durante prolongados periodos de tiempo. Resistente a polvos nocivos y salpicaduras. Puños elásticos y bordes elásticos para un ajuste cómodo y seguro.

| Código  | Talla | €    |
|---------|-------|------|
| F424972 | M     | 4,02 |
| F424973 | L     | 4,02 |
| F424974 | XL    | 4,02 |
| F424975 | XXL   | 4,02 |

## PANTALONES



### A. Pantalón largo de trabajo hombre

Pantalones de trabajo confeccionados con tejido de algodón pre-encogido. Diseñados para ser usados en tareas físicas. Múltiples bolsillos equipados con solapas con cierre autoadherente.

| Color | S       | M       | L       | XL      | €     |
|-------|---------|---------|---------|---------|-------|
| Negro | F424979 | F424980 | F424981 | F424982 | 16,73 |
| Gris  | F424983 | F424984 | F424985 | F424986 | 16,73 |



### B. Pantalón corto de trabajo hombre

Pantalones cortos de trabajo. Las costuras con puntadas dobles añaden duración a la prenda. Incorpora varios bolsillos prácticos, que resultan muy útiles y seguros. Tejido fresco y duradero.

| Color | S       | M       | L       | XL      | €     |
|-------|---------|---------|---------|---------|-------|
| Negro | F424987 | F424988 | F424989 | F424990 | 19,55 |
| Azul  | F424991 | F424992 | F424993 | F424994 | 19,55 |



### C. Pantalón largo de trabajo mujer

Pantalones de trabajo confeccionados con hechura femenina. Tejido de gran calidad. Prácticos bolsillos con cremallera para múltiples usos, aro para llaves y trasera con fuelle.

| Color | S       | M       | L       | XL      | €     |
|-------|---------|---------|---------|---------|-------|
| Negro | F424995 | F424996 | F424997 | F424998 | 22,45 |
| Azul  | F424999 | F425000 | F425001 | F425002 | 22,45 |

## POLOS Y CAMISAS



### D. Polo de colores para hombre

Polo fabricado con tejido de polialgodón suave al tacto y cómodo de usar. Incluyen cuello y manguitos ribeteados y pechera con tres botones a juego.

| Color  | S       | M       | L       | XL      | €    |
|--------|---------|---------|---------|---------|------|
| Negro  | F425005 | F425006 | F425007 | F425008 | 8,18 |
| Azul   | F425009 | F425010 | F425011 | F425012 | 8,18 |
| Rojo   | F425013 | F425014 | F425015 | F425016 | 8,18 |
| Verde  | F425017 | F425018 | F425019 | F425020 | 8,18 |
| Blanco | F425021 | F425022 | F425023 | F425024 | 8,18 |



### E. Polo de colores para mujer

Polo confeccionado con tejido de polialgodón, suave al tacto. Con factor de protección 50+ que bloquea el 98% de los rayos UV. Abertura por plaqueta con botones. Cuello y puños ribeteados. Costuras con puntada doble para una mayor duración.

| Color  | XS      | S       | M       | L       | XL      | €    |
|--------|---------|---------|---------|---------|---------|------|
| Negro  | F425026 | F425027 | F425028 | F425029 | F425030 | 8,64 |
| Azul   | F425031 | F425032 | F425033 | F425034 | F425035 | 8,64 |
| Rojo   | F425036 | F425037 | F425038 | F425040 | F425041 | 8,64 |
| Verde  | F425042 | F425043 | F425045 | F425046 | F425047 | 8,64 |
| Blanco | F425048 | F425049 | F425050 | F425051 | F425052 | 8,64 |



### A. Camisetas unisex 100% algodón

Camiseta fabricada en 100 % algodón. Puede ser utilizada tanto como ropa de trabajo o uniforme corporativo. Disponible en varios colores.

| Color  | S       | M       | L       | XL      | €    |
|--------|---------|---------|---------|---------|------|
| Negro  | F425056 | F425057 | F425058 | F425059 | 7,45 |
| Azul   | F425060 | F425061 | F425062 | F425063 | 7,45 |
| Rojo   | F425064 | F425065 | F425066 | F425067 | 7,45 |
| Bianco | F425068 | F425069 | F425071 | F425072 | 7,45 |



### B. Polo reflectante

Polo bicolor de alta visibilidad perfecto para ambientes calurosos y sucios donde se requiera protección de alta visibilidad.

| S                       | M       | L       | XL      | €     |
|-------------------------|---------|---------|---------|-------|
| <b>Amarillo / Negro</b> |         |         |         |       |
| F425081                 | F425082 | F425083 | F425084 | 15,22 |
| <b>Amarillo / Gris</b>  |         |         |         |       |
| F425085                 | F425086 | F425087 | F425088 | 15,22 |

## CHAQUETAS



### C. Sudadera reflectante

Sudadera de alta visibilidad con capucha y cremallera. Tejido transpirable, flexible, resistente y duradero. Para entornos de trabajo de alta exigencia.

| S       | M       | L       | XL      | €     |
|---------|---------|---------|---------|-------|
| F425077 | F425078 | F425079 | F425080 | 30,73 |



### D. Sudadera polar

Polar grueso con tratamiento anti-bolitas. De uso confortable y asegura que el calor queda atrapado en el interior.

| Color | S       | M       | L       | XL      | €     |
|-------|---------|---------|---------|---------|-------|
| Negro | F425104 | F425090 | F425091 | F425092 | 19,91 |
| Azul  | F425089 | F425093 | F425094 | F425095 | 19,91 |
| Rojo  | F425096 | F425097 | F425098 | F425099 | 19,91 |
| Verde | F425100 | F425101 | F425102 | F425103 | 19,91 |

CONSULTA  
OTRAS TALLAS Y  
MODELOS  
EN NUESTRO CATÁLOGO DE  
ROPA Y  
SEGURIDAD  
LABORAL





### A. Zapatos sanitarios

Moderno y ligero zueco de seguridad con la parte superior perforada para una mayor transpiración. Componentes de seguridad no metálicos de calidad. Propiedades de la suela superiores para una excelente toma de tierra, que disipa la carga electrostática que puede dañar componentes electrónicos sensibles.

| Talla | Blanco  | Negro   |
|-------|---------|---------|
| 36    | F425105 | F425117 |
| 37    | F425106 | F425118 |
| 38    | F425107 | F425119 |
| 39    | F425108 | F425120 |
| 40    | F425109 | F425121 |
| 41    | F425110 | F425122 |
| 42    | F425111 | F425123 |
| 43    | F425112 | F425124 |
| 44    | F425113 | F425125 |
| 45    | F425114 | F425126 |
| 46    | F425115 | F425127 |
| 47    | F425116 | F425128 |
| €     | 36,27   | 36,27   |

### B. Zapatos deportivos de seguridad

Zapatos de seguridad con diseño deportivo de altas prestaciones del empeine, con forro de malla 3D, que proporciona transpirabilidad y comodidad máxima. Fabricado con suela de poliuretano de doble densidad, que proporciona un mayor agarre y absorción de la energía. Con interior acolchado para reducir el cansancio de los pies.

| Código  | Talla | €     |
|---------|-------|-------|
| F425134 | 36    | 37,64 |
| F425153 | 37    | 37,64 |
| F425154 | 38    | 37,64 |
| F425155 | 39    | 37,64 |
| F425156 | 40    | 37,64 |
| F425157 | 41    | 37,64 |
| F425158 | 42    | 37,64 |
| F425159 | 43    | 37,64 |
| F425160 | 44    | 37,64 |
| F425161 | 45    | 37,64 |
| F425162 | 46    | 37,64 |
| F425163 | 47    | 37,64 |
| F425164 | 48    | 37,64 |

### C. Botas de seguridad

Botas de seguridad con un chasis externo de TPR integrado para un soporte del tobillo de 360°. Diseño y propiedades superiores que ofrecen una elegante y duradera protección. Componentes de seguridad no metálicos ideales para su uso en la industria. Confección robusta y ligera. Calzado antiestático.

| Código  | Talla | €     |
|---------|-------|-------|
| F425165 | 39    | 41,27 |
| F425166 | 40    | 41,27 |
| F425167 | 41    | 41,27 |
| F425168 | 42    | 41,27 |
| F425169 | 43    | 41,27 |
| F425170 | 44    | 41,27 |
| F425171 | 45    | 41,27 |
| F425172 | 46    | 41,27 |
| F425173 | 47    | 41,27 |



Nexcare

**A. Apósitos universales**

Apósitos variados para el cuidado de lesiones cutáneas leves. Se presentan en varios formatos para adaptarse a cualquier tipo de herida. Contiene 40 u.

| Código  | €    |
|---------|------|
| F246646 | 8,56 |



Nexcare

**B. Spray frío**

Frío instantáneo en spray. Indicado para la aplicación sobre lesiones traumáticas como alivio sintomático del dolor y la inflamación. Contenido: 150 ml.

| Código  | €    |
|---------|------|
| F246650 | 6,78 |



Nexcare

**C. Bolsa de frío**

Pack de 2 bolsas de frío instantáneo de un solo uso. Se activa al momento. Indicado para su aplicación sobre lesiones traumáticas, para el alivio del dolor.

| Código  | €    |
|---------|------|
| F246641 | 7,44 |



3M

**D. Esparadrado Micropore™**

Esparadrado de papel suave como la piel. Adhesivo hipoalergénico. Se corta bien con las manos. Dimensiones del rollo: 2,5 cm. x 7,5 m. de largo.

| Código  | €    |
|---------|------|
| F246640 | 6,58 |



**E. Botiquín de primeros auxilios**

Botiquín de plástico provisto de separadores interiores. Con cerradura y llave. Maletín fabricado en polipropileno y con abertura total. Contenido original: agua oxigenada, alcohol, algodón, compresor, esparadrado, guantes, pinzas, gasas, tijeras, tiritas y vendas. Recambio: contiene todos los productos para reponer el contenido original.

| Código  | Artículo | Dimensiones      | €     |
|---------|----------|------------------|-------|
| F245967 | Botiquín | 34 x 46 x 15 cm. | 98,96 |
| F252796 | Maletín  | 27 x 23 x 7 cm.  | 26,91 |

| Código  | Artículo         | €     |
|---------|------------------|-------|
| F246007 | Recambio         |       |
| F246007 | Relleno botiquín | 35,20 |

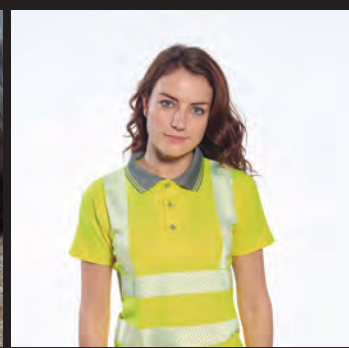

CONSULTA NUESTRO CATÁLOGO ESPECIALIZADO EN

# ROPA Y SEGURIDAD LABORAL

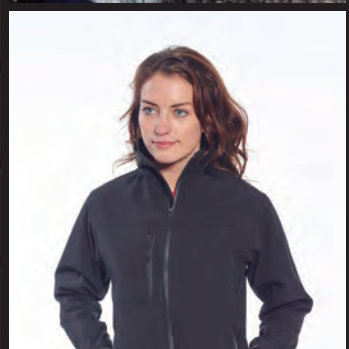
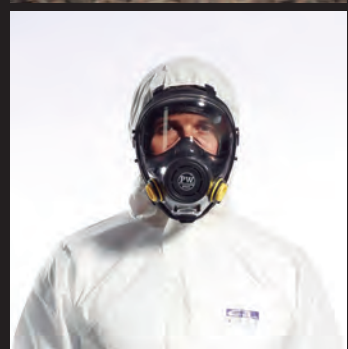
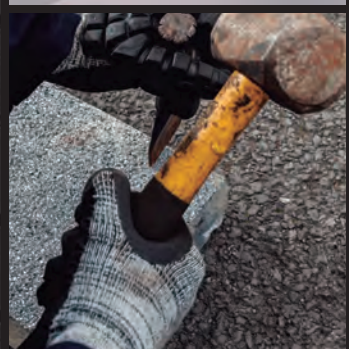

# Higiene y limpieza



**BOLSAS DE BASURA  
BIODEGRADABLES VILEDÁ**  
Página 553



- 536 Papel higiénico y complementos de celulosa
- 537 Dispensadores de papel higiénico y recambios
- 538 Dispensadores de toallas y recambios
- 539 Portabobinas industriales de papel y recambios
- 540 Servilletas y dispensadores de servilletas
- 541 Dispensadores de jabón y desinfectante de manos
- 542 Máquinas secamanos

- 542 Ambientadores
- 543 Insecticidas
- 543 Productos de limpieza
- 543 Para cristales y multiusos
- 544 Para suelos
- 544 Para sanitarios
- 545 Para cocina
- 546 Para ropa
- 547 Para muebles y parqueté
- 547 Para múltiples aplicaciones
- 548 Complementos de higiene y limpieza
- 548 Estropajos y bayetas

- 549 Guantes
- 550 Escobas
- 550 Recogedores
- 551 Fregonas y mopas
- 552 Cubos de limpieza
- 552 Herramientas de limpieza
- 553 Bolsas de basura
- 554 Máquinas de limpieza
- 555 Contenedores para residuos
- 555 De baja y mediana capacidad
- 555 De gran capacidad





### A. Papel higiénico en rollo Amoos

Papel higiénico de 2 capas. Fabricado con fibras naturales para una textura suave y un papel resistente. No contiene perfume respetando el PH de la piel.

| Código  | Metros | Servicios | Contenido  | €     |
|---------|--------|-----------|------------|-------|
| F257302 | 16 m.  | 134       | 12 rollos  | 3,24  |
| F245991 | 16 m.  | 134       | 108 rollos | 30,28 |



### B. Pañuelos de celulosa en paquete

Envase de 10 paquetes con 10 pañuelos de celulosa cada uno. Medida: 10 x 10 cm.

| Código  | €    |
|---------|------|
| F262712 | 1,77 |



### C. Pañuelos de celulosa en caja

Pañuelos faciales de celulosa virgen 100%, 2 capas, 100 servicios. Muy suaves y absorbentes.

| Código  | Caja        | Tamaño pañuelo | €    |
|---------|-------------|----------------|------|
| F249362 | Rectangular | 20 x 20,8 cm.  | 1,94 |
| F249330 | Cubo        | 20 x 20,8 cm.  | 2,02 |



### D. Papel higiénico en rollo Tork

Papel higiénico de 2 capas. Fabricado con fibras naturales de celulosa para una textura extra suave. No contiene perfume respetando el PH de la piel.

| Código  | Metros  | Servicios | Contenido  | €     |
|---------|---------|-----------|------------|-------|
| F246131 | 18,8 m. | 150       | 108 Rollos | 29,62 |
| F246136 | 38 m.   | 300       | 42 Rollos  | 21,71 |



### E. Toallitas húmedas

Toallitas húmedas para la higiene y el cuidado del bebé. Paquete de 100 unidades.

| Código  | €    |
|---------|------|
| F339301 | 3,54 |



### F. Toallitas desmaquillantes

Toallitas con agua desmaquillante ideales para pieles normales o mixtas. Contiene 20 toallitas.

| Código  | €    |
|---------|------|
| F416360 | 3,02 |

## DISPENSADORES DE PAPEL HIGIÉNICO Y RECAMBIOS



### A. Dispensador Jumbo

Dispensador de papel higiénico fabricado en plástico ABS y policarbonato. Cierre mediante cerradura y llave. Dimensiones: ø 20 x 12 cm.

| Código                  | Metros | Servicios | Capas  | Cont.    | €     |
|-------------------------|--------|-----------|--------|----------|-------|
| <b>Dispensador</b>      |        |           |        |          |       |
| F252787                 | -      | -         | -      | -        | 27,24 |
| <b>Recambio bobinas</b> |        |           |        |          |       |
| F266109                 | 180 m. | 514       | 2 cap. | 12 roll. | 26,28 |
| F266111                 | 90 m.  | 257       | 2 cap. | 18 roll. | 24,04 |



### B. Dispensador T1 Jumbo

Dispensador para papel higiénico industrial de sencillo mantenimiento, con ventanilla de control de consumo y llave de seguridad. Resistente y duradero. Dimensiones: 36 x 13,3 x 43,7 cm.

| Código                  | Calidad  | Metros | Serv. | Capas  | Cont.   | €     |
|-------------------------|----------|--------|-------|--------|---------|-------|
| <b>Dispensador</b>      |          |        |       |        |         |       |
| F249349                 | -        | -      | -     | -      | -       | 46,72 |
| <b>Recambio bobinas</b> |          |        |       |        |         |       |
| F249345                 | Advanced | 360 m. | 1.800 | 2 cap. | 6 roll. | 50,64 |
| F249346                 | Premium  | 360 m. | 1.800 | 2 cap. | 6 roll. | 56,64 |



### C. Dispensador T2 Mini Jumbo

Dispensador de papel higiénico ideal para aseos con tránsito moderado a intenso. Diseño nítido, moderno y funcional. Ventana para controlar el nivel del papel. Dimensiones: 27,5 x 13,2 x 34,5 cm.

| Código                  | Calidad  | Metros | Serv. | Cap.   | Cont.    | €     |
|-------------------------|----------|--------|-------|--------|----------|-------|
| <b>Dispensador</b>      |          |        |       |        |          |       |
| F249348                 | -        | -      | -     | -      | -        | 41,03 |
| <b>Recambio bobinas</b> |          |        |       |        |          |       |
| F258436                 | Advanced | 160 m. | 915   | 2 cap. | 12 roll. | 28,04 |
| F258437                 | Premium  | 170 m. | 850   | 2 cap. | 12 roll. | 54,94 |



### D. Dispensador Mid-Size

Dispensador de doble rollo de tamaño mediano de la línea Elevation. Ideal para aseos con tránsito moderado o intenso. Diseño moderno y funcional que causará buena impresión a tus clientes.

| Código                  | Metros | Capas   | Contenido | €     |
|-------------------------|--------|---------|-----------|-------|
| <b>Dispensador</b>      |        |         |           |       |
| F263450                 | -      | -       | -         | 49,82 |
| <b>Recambio bobinas</b> |        |         |           |       |
| F263451                 | 90 m.  | 2 capas | 27 rollos | 67,03 |



### E. Dispensador SmartOne®

Dispensador de papel higiénico de la gama Elevation, moderno, eficaz y adecuado para aseos con mucho tránsito. Dimensiones: 26,9 x 26,9 x 15,6 cm.

| Código                  | Metros | Servicios | Capas  | Cont.   | €     |
|-------------------------|--------|-----------|--------|---------|-------|
| <b>Dispensador</b>      |        |           |        |         |       |
| F355017                 | -      | -         | -      | -       | 58,87 |
| <b>Recambio bobinas</b> |        |           |        |         |       |
| F261946                 | 207    | 1.150     | 2 cap. | 6 roll. | 38,04 |



## DISPENSADORES DE TOALLAS Y RECAMBIOS



### A. Dispensador de toallas en Z

Dispensador de toallas secamanos interplegadas. Fabricado en plástico ABS y policarbonato. Acabado en blanco. Capacidad para 600 toallas en zigzag. Toallas secamanos ultra suaves. Dobladas en Z. 2 capas.

| Código  | Dimensiones          | Serv. | Contenido   | €     |
|---|----------------------|-------|-------------|-------|
| <b>Dispensador</b>                              |                      |       |             |       |
| F252788   | 36,5 x 27,6 x 13 cm. | -     | -           | 43,86 |
| <b>Recambio toallas plegadas en Z (2 capas)</b> |                      |       |             |       |
| F268102   | 21 x 22 cm.          | 4.000 | 20 x 200 u. | 27,65 |



### B. Dispensador H2 System

Dispensadores para toallas plegadas. Con ventanilla de control de consumo y llave de seguridad.

| Código  | Dimensiones            | Serv. | Contenido   | €     |
|---|------------------------|-------|-------------|-------|
| <b>Dispensador</b>  |                        |       |             |       |
| F249354   | 30,2 x 44,4 x 10,2 cm. | -     | -           | 29,89 |
| <b>Recambio toallas 2 capas 110 servicios</b>             |                        |       |             |       |
| F249342   | 21,2 x 34 cm.          | 2.310 | 21 x 110 u. | 80,63 |
| <b>Recambio toallas 2 capas 100 servicios extra suave</b> |                        |       |             |       |
| F249341   | 21,2 x 34 cm.          | 2.100 | 21 x 100 u. | 89,73 |
| <b>Recambio toallas 2 capas 190 servicios</b>             |                        |       |             |       |
| F338950   | 21,3 x 23,4 cm.        | 3.800 | 20 x 190 u. | 46,64 |



### C. Dispensador H3 System

Dispensadores de sencillo mantenimiento para toallas plegadas en "C" y en "Z". Con ventanilla de control de consumo y llave de seguridad.

| Código   | Dimensiones          | Serv. | Contenido   | €     |
|--|----------------------|-------|-------------|-------|
| <b>Dispensador H3 System 400 toallas</b>         |                      |       |             |       |
| F249351  | 33,3 x 44 x 13,6 cm. | -     | -           | 32,02 |
| <b>Recambios toallas plegadas en C (2 capas)</b> |                      |       |             |       |
| F249340  | 31 x 25 cm.          | 2.560 | 20 x 128 u. | 70,95 |
| <b>Recambios toallas plegadas en V (2 capas)</b> |                      |       |             |       |
| F249338  | 23 x 25 cm.          | 3.750 | 15 x 250 u. | 71,72 |
| F249339  | 23 x 22 cm.          | 3.750 | 15 x 250 u. | 49,88 |
| F353719  | 23 x 23 cm.          | 3.750 | 15 x 250 u. | 72,58 |



### D. Dispensador central

Dispensador fabricado en plástico ABS y policarbonato. Capacidad de bobina de 20,5 cm. Dimensiones: 36,8 x 25 x 25,5 cm. Bobinas mandril 7,6 cm.

| Código                  | Metros | Serv. | Capas   | Contenido | €     |
|-------------------------|--------|-------|---------|-----------|-------|
| <b>Dispensador</b>      |        |       |         |           |       |
| F252799                 | -      | -     | -       | -         | 31,93 |
| <b>Recambio bobinas</b> |        |       |         |           |       |
| F246005                 | 150 m. | 450   | 2 capas | 6 rollos  | 27,14 |
| F246004                 | 275 m. | 833   | 1 capa  | 6 rollos  | 29,01 |



### E. Dispensador M1

Dispensador para bobinas de alimentación central de sencillo mantenimiento, con ventanilla de control de consumo y llave de seguridad. Resistente y duradero. Dimensiones: 32,1 x 17,4 x 16,5 cm.

| Código                  | Metros | Serv. | Capas   | Contenido | €     |
|-------------------------|--------|-------|---------|-----------|-------|
| <b>Dispensador</b>      |        |       |         |           |       |
| F249358                 | -      | -     | -       | -         | 36,63 |
| <b>Recambio bobinas</b> |        |       |         |           |       |
| F249335                 | 75 m.  | 214   | 2 capas | 11 rollo  | 73,63 |
| F249334                 | 120 m. | 343   | 1 capa  | 11 rollo  | 69,68 |



### F. Dispensador M2

Dispensador para bobinas de alimentación central de sencillo mantenimiento, con ventanilla de control de consumo y llave de seguridad. Resistente y duradero. Dimensiones: 36 x 23,9 x 22,7 cm.

| Código                  | Metros | Serv. | Capas   | Contenido | €     |
|-------------------------|--------|-------|---------|-----------|-------|
| <b>Dispensador</b>      |        |       |         |           |       |
| F249357                 | -      | -     | -       | -         | 39,16 |
| <b>Recambio bobinas</b> |        |       |         |           |       |
| F249343                 | 150 m. | 429   | 2 capas | 6 rollos  | 35,22 |
| F249344                 | 160 m. | 457   | 2 capas | 6 rollos  | 72,71 |
| F338904                 | 175 m. | 500   | 2 capas | 6 rollos  | 35,66 |



### A. Dispensador central con autocorte

Dispensador para ancho de rollo de 19 - 21 cm. Diámetro máximo 19,5 cm. Mínimo de mandril 3,4 cm. Dimensiones dispensador: 31,4 x 20,4 x 33 cm. Papel autocorte: blanco, 100% pura celulosa, 2 capas de 21 gr.

| Código                                     | Metros | Ø cm. | Mandril | Cont.   | €     |
|--|--------|-------|---------|---------|-------|
| <b>Dispensador</b>                         |        |       |         |         |       |
| F347847                                    |        |       |         |         | 61,99 |
| <b>Recambio bobinas de papel autocorte</b> |        |       |         |         |       |
| F347848                                    | 100 m. | 15,5  | 4 cm.   | 6 roll. | 28,10 |
| F347849                                    | 160 m. | 19    | 4 cm.   | 6 roll. | 42,58 |



### B. Dispensador Tork Matic®

Dispensador de toallas de mano en rollo de la línea Elevation. Mantenimiento fácil en aseos muy transitados. Reduce el consumo gracias a la dispensación individual. Diseño moderno y funcional. Dimensiones: 33,7 x 37,2 x 20,3 cm.

| Código                  | Metros | Serv. | Capas   | Cont.    | €      |
|-------------------------|--------|-------|---------|----------|--------|
| <b>Dispensador</b>      |        |       |         |          |        |
| F364538                 | -      | -     | -       | -        | 204,16 |
| <b>Recambio bobinas</b> |        |       |         |          |        |
| F260923                 | 150 m. | 612   | 2 capas | 6 rollos | 80,11  |

## PORTABOBINAS INDUSTRIALES DE PAPEL Y RECAMBIOS



### C. Portabobinas industrial

Portabobinas industrial fabricado en tubo de acero de 2 cm. de grosor. Dotado de sierra frontal para facilitar el corte de celulosa. Bobina industrial de 600 m. y 300 m. dos capas o 1000 m. una capa. Ideales para áreas de trabajo, son resistentes y tienen una gran capacidad de secado. Dimensiones bobina: 24 cm. de ancho x 36 cm. de diámetro. (1000 m.)

| Código                                | Dimensiones        | €     |
|---------------------------------------|--------------------|-------|
| <b>Portabobinas trípode</b>           |                    |       |
| F252801                               | 84 x 40,5 x 46     | 39,02 |
| <b>Portabobinas mural o sobremesa</b> |                    |       |
| F252800                               | 37,5 x 40,5 x 26,5 | 47,29 |

| Código                   | Metros | Servicios | Capas   | €     |
|--------------------------|--------|-----------|---------|-------|
| <b>Pack de 2 bobinas</b> |        |           |         |       |
| F245997                  | 1.000  | 2.857     | 1 capa  | 47,86 |
| F245996                  | 600    | 1.728     | 2 capas | 37,32 |
| F266112                  | 300    | 909       | 2 capas | 20,24 |



### D. Portabobinas industrial W1

Dispensador diseñado para ofrecer seguridad y estabilidad gracias a la fiabilidad de sus funciones de corte de papel y carga fácil. Nueva generación de dispensadores para un secado profesional. La combinación adecuada de dispensador y paño impulsará la productividad, a la vez que reduce el coste de uso general. Fabricado en plástico y metal.

| Código              | Dimensiones       | €      |
|---------------------|-------------------|--------|
| <b>Portabobinas</b> |                   |        |
| F249331             | 100 x 65 x 53 cm. | 163,00 |

| Código                | Metros | Servicios | Capas   | €     |
|-----------------------|--------|-----------|---------|-------|
| <b>Pack 2 bobinas</b> |        |           |         |       |
| F249332               | 255    | 750       | 2 capas | 40,70 |
| F249333               | 400    | 1.142     | 2 capas | 29,74 |
| F258432               | 340    | 1.000     | 2 capas | 36,13 |

## SERVILLETAS Y DISPENSADORES DE SERVILLETAS



### A. Servilletas

Servilletas de papel blancas. Pack 100 u.

| Código  | Capas | Dimensiones | €    |
|---------|-------|-------------|------|
| F245986 | 2     | 20 x 20 cm. | 0,86 |
| F245988 | 1     | 30 x 30 cm. | 0,87 |
| F245989 | 2     | 33 x 33 cm. | 2,62 |



### B. Servilletas

Servilletas fabricadas a partir de fibras 100% recicladas sin blanquear, con una base también de fibras de celulosa presentes en el cartón que les confiere el color marrón tan característico de estos productos.

| Código  | Dimensiones | Capas | Contenido | €     |
|---------|-------------|-------|-----------|-------|
| F364296 | 17 x 17 cm. | 1     | 1.600 u.  | 59,19 |
| F364297 | 20 x 20 cm. | 2     | 3.000 u.  | 32,90 |
| F364298 | 30 x 30 cm. | 1     | 4.800 u.  | 41,95 |
| F364299 | 40 x 40 cm. | 2     | 1.600 u.  | 45,73 |



### C. Dispensador de servilletas Tork Expressnap Snack®

Dispensador de sobremesa personalizable para servilletas. Color negro. Recargable. Personaliza tu dispensador de manera fácil y rápida en plantillas-adaglance.tork.es.

| Código                      | Dimensiones            | Contenido     | €     |
|-----------------------------|------------------------|---------------|-------|
| <b>Dispensador</b>          |                        |               |       |
| F257409                     | 15,7 x 14,9 x 14,9 cm. | -             | 25,59 |
| <b>Recambio servilletas</b> |                        |               |       |
| F257411                     | 25,1 x 21,6 cm.        | Caja 9.000 u. | 63,10 |



### D. Papel de cocina

Rollo de papel de cocina de dos capas de máxima absorción. 36 servicios por rollo. Pack de 4 rollos.

| Código  | Contenido | €    |
|---------|-----------|------|
| F268101 | Pack 4 u. | 1,97 |



### E. Rollo multiusos

Rollo de papel multiusos de 2 capas y 364 servicios. Fabricado 100% con fibras vírgenes.

| Código  | €    |
|---------|------|
| F266113 | 3,59 |



### F. Dispensador de servilletas Tork Expressnap®

Dispensador de sobremesa personalizable para servilletas. Color negro. Recargable. Personaliza tu dispensador de manera fácil y rápida en plantillas-adaglance.tork.es.

| Código                      | Dimensiones            | Contenido     | €     |
|-----------------------------|------------------------|---------------|-------|
| <b>Dispensador</b>          |                        |               |       |
| F257410                     | 20,1 x 15,5 x 10,5 cm. | -             | 35,83 |
| <b>Recambio servilletas</b> |                        |               |       |
| F257412                     | 33 x 21,6 cm.          | Caja 9.000 u. | 96,37 |

## DISPENSADORES DE JABÓN Y DESINFECTANTE DE MANOS



**BUGA**  
Clean

### A. Dispensador de jabón Buga

Dispensador de jabón fabricado en plástico ABS y con cerradura de seguridad. Capacidad de 1 l. Medida: 20 x 13 x 10 cm.

| Código  | Artículo            | €     |
|---------|---------------------|-------|
| F245969 | Dispensador         | 29,91 |
| F246008 | Recambio jabón 5 l. | 6,63  |



**TORK**

### B. Dispensador de jabón líquido

Dispensador de la línea Elevation. Adecuado para aseos con mucho tránsito. Diseño moderno y funcional. Fácil de usar. Dimensiones: 11,2 x 29,6 x 11,4 cm.

| Código  | Artículo            | €     |
|---------|---------------------|-------|
| F249355 | Dispensador         | 30,62 |
| F249368 | Recambio jabón 1 l. | 7,44  |



**TORK**

### C. Dispensador de jabón en espuma

Dispensador de la línea Elevation. Adecuado para todo tipo de aseos garantizando una buena higiene de manos a todos los usuarios. Diseño moderno y funcional. Dimensiones: 30 x 11,8 x 12,1 cm.

| Código  | Artículo                   | €     |
|---------|----------------------------|-------|
| F259555 | Dispensador                | 30,62 |
| F264041 | Recambio jabón 2.500 dosis | 14,72 |



**Purell**

### D. Dispensador de gel hidro-higiénico

Dispensador automático de gel hidro-higiénico fabricado en ABS. Capacidad para 1,2 l. Cargas de 1.000 dosis.

| Código  | Artículo                        | €     |
|---------|---------------------------------|-------|
| F247252 | Dispensador                     | 33,33 |
| F247251 | Recambio gel 1,2 l. (Pack 2 u.) | 83,16 |



**Purell**

### E. Gel hidro-higiénico

Gel hidro-higiénico para la desinfección de las manos. Contiene hidratantes. Elimina el 99% de los gérmenes.

| Código  | Formato   | Contenido | €     |
|---------|-----------|-----------|-------|
| F247250 | Botella   | 350 ml.   | 10,63 |
| F258999 | Toallitas | 1.000 u.  | 83,33 |



**BUGA**  
Clean

### F. Jabón de manos

Jabón específico con acción suavizante indicado para la higiene de las manos. Alta compatibilidad dérmica. Limpia proporcionando un alto nivel de higiene. Contiene un suave perfume.

| Código  | Contenido | €    |
|---------|-----------|------|
| F246008 | 5 l.      | 6,63 |



**amalfi**

### A. Jabón cremoso Dermo

Envase dosificador que permite que el jabón sea aplicado en las manos de manera higiénica y cómoda, evitando manchar la superficie de alrededor. Bote de 500 ml.

| Código  | Contenido | €    |
|---------|-----------|------|
| F255021 | 500 ml.   | 2,02 |



### B. Toallitas refrescantes

Toallitas refrescantes con perfume al limón en sobres individuales de papel.

| Código  | Contenido     | €     |
|---------|---------------|-------|
| F266714 | Caja 1.000 u. | 63,29 |

## MÁQUINAS SECAMANOS



### C. Secador de manos Potenza

Secador de manos eléctrico con pulsador. Plástico ABS y policarbonato gris. Funcionamiento mediante pulsador con 35 segundos de temporización. No incluye cable para la red ya que se puede colocar encima de la caja de derivación. Peso: 1,75 kg.

| Código  | Dimensiones      | €      |
|---------|------------------|--------|
| F246012 | 27 x 18 x 17 cm. | 143,64 |



*sie*

### D. Secador de manos eléctrico BL 48

Secador de manos por sensor óptico. Carcasa de acero lacado en blanco. Doble protección térmica. Toma de tierra en la carcasa. Se suministra con instrucciones de montaje y cable de red con enchufe. Potencia: 1.650 w.

| Código  | Dimensiones        | €      |
|---------|--------------------|--------|
| F347850 | 28 x 22,5 x 14 cm. | 108,93 |



### E. Secador de manos Dualflow

Secador de manos de nueva generación, rápido y eficiente. Seca las manos en 8-15 segundos. Accionamiento automático. Motor de potencia ajustable. Desconexión automática a los 30 segundos de uso continuado. Bajo nivel sonoro. Adecuado para lugares de alta frecuencia de paso.

| Código  | Dimensiones          | €      |
|---------|----------------------|--------|
| F348209 | 32 x 65,6 x 22,6 cm. | 875,28 |

## AMBIENTADORES



**BUGA**  
Clean

### F. Ambientador líquido

Aroma clásico y limón de alta concentración. Envase en spray para facilitar la limpieza.

| Código  | Aroma   | Contenido    | €     |
|---------|---------|--------------|-------|
| F257291 | Clásico | 750 ml.      | 6,29  |
| F348343 | Limón   | 750 ml.      | 5,53  |
| F348241 | Limón   | Garrafa 5 l. | 27,90 |



### A. Ambientador en aerosol

Ambientador en spray. Disponible en 5 fragancias frescas, limpias y agradables. Bote de 500 ml.

| Código  | Descripción     | Aroma                     | €     |
|---------|-----------------|---------------------------|-------|
| F348215 | Magnolia-mimosa | Bergamota, iris y jazmín  | 11,73 |
| F348216 | Mandarina       | Naranja y mandarina       | 9,78  |
| F348217 | Marine          | Lima y limón              | 11,73 |
| F348218 | Toscane         | Hierbas, lavanda y flores | 9,56  |
| F348219 | Crusair         | Mentol y eucalipto        | 13,51 |



Coopermatic

### B. Dispensador automático Coopermatic

Dispensador automático de ambientador en spray. Luz de aviso para cambio de carga. Recambio de 250 ml.

| Código  | Descripción                 | €     |
|---------|-----------------------------|-------|
| F348214 | Dispensador + carga Lavanda | 30,10 |
| F348210 | Recambio Marino             | 8,27  |
| F348211 | Recambio Fruta Tropical     | 8,27  |
| F348212 | Recambio Lavanda            | 8,27  |
| F348213 | Recambio Perfume            | 8,27  |



TORK

### C. Dispensador automático Tork

Dispensador para ambientador en spray práctico y fácil de mantener. Programación sencilla. Indicador de días útiles del recambio. Dimensiones: 9,7 x 17,4 x 6 cm. Recambio de 75 ml.

| Código  | Descripción      | €     |
|---------|------------------|-------|
| F249347 | Dispensador      | 65,87 |
| F249365 | Recambio cítrica | 10,49 |
| F249366 | Recambio floral  | 10,49 |
| F249367 | Recambio frutal  | 10,49 |

## INSECTICIDAS



### D. Insecticidas

Insecticida en spray de eficacia asegurada.

| Código  | Descripción | Contenido | €    |
|---------|-------------|-----------|------|
| F348239 | Voladores   | 1 l.      | 4,80 |
| F348240 | Rastreros   | 1 l.      | 8,36 |

## PRODUCTOS DE LIMPIEZA

### LIMPIEZA DE CRISTALES Y MULTIUSOS



BUGA  
Clean

### E. Limpiacristales

Limpia ventanas y superficies modernas con eficiencia y agradable aroma. Botella de 750 ml. con práctico dosificador en spray.

| Código  | Contenido | €     |
|---------|-----------|-------|
| F245979 | 750 ml.   | 3,17  |
| F348227 | 5 l.      | 10,20 |

BUGA  
Clean

### F. Limpiador multiuso

Limpiadores especialmente diseñados para cualquier tipo de superficie. Desengrasantes, abrillantadores y con efecto antivaho. Botella de 750 ml. con práctico dosificador en spray.

| Código  | Contenido | €     |
|---------|-----------|-------|
| F245980 | 750 ml.   | 3,18  |
| F252795 | 5 l.      | 10,24 |



## LIMPIEZA DE SUELOS



**BUGA**  
Clean

### A. Fregasuelos

Limpiador de suelos con perfume cítrico. Válido para todo tipo de superficies. Con una alta acción desengrasante y desodorizante.

| Código  | Contenido | €     |
|---------|-----------|-------|
| F245973 | 5 l.      | 11,05 |



### B. Limpiador de parquet y de madera

Detergente de madera Saniwash.

| Código  | Contenido | €     |
|---------|-----------|-------|
| F348221 | 5 l.      | 11,19 |



**BUGA**  
Clean

### C. Lejía líquida

Limpeza y desinfección total para el hogar. Útil también para tejidos, lavado a mano y a máquina.

| Código  | Contenido | €    |
|---------|-----------|------|
| F245978 | 1 l.      | 1,60 |
| F252794 | 5 l.      | 3,54 |

## LIMPIEZA DE SANITARIOS



### D. Limpiador de baños Zas!

Gracias a su fórmula sin aclarado conseguirás tener tu baño limpio con menos tiempo y esfuerzo. Además, elimina las manchas de cal.

| Código  | Contenido | €    |
|---------|-----------|------|
| F266711 | 750 ml.   | 3,96 |



### E. Limpiador de baños desincrustante

Limpiador profesional desincrustante para diferentes usos y superficies. Resultados brillantes. No daña el acero inoxidable ni el cromado.

| Código  | Contenido | €    |
|---------|-----------|------|
| F243820 | 750 ml.   | 4,33 |



### F. Limpiador de baños en crema

Limpiador profesional para diferentes usos y superficies. La fórmula mejorada limpia en profundidad. Fácil aclarado. Deja un agradable olor.

| Código  | Contenido | €     |
|---------|-----------|-------|
| F243821 | 2 l.      | 13,01 |



### A. Limpiador de baños Desaqua

Limpiador desincrustante de extrema eficacia para mantener baños e inodoros limpios. Limpia y desincrusta la suciedad y descalcifica en frío.

| Código  | Contenido | €    |
|---------|-----------|------|
| F348220 | 750 ml.   | 3,35 |



### B. Desatascador de tuberías

Desatasca tuberías totalmente obstruidas, ya sea con o sin agua estancada. No sirve para desatascar el WC.

| Código  | Modelo | Cont. | Uso               | €    |
|---------|--------|-------|-------------------|------|
| F259557 | Energy | 1 l.  | Atascos           | 7,53 |
| F423121 | Turbo  | 1 l.  | Atascos difíciles | 7,08 |



### C. WC Net fosas sépticas

Elimina de forma inmediata los malos olores provenientes de las fosas sépticas y las arquetas. Su uso semanal evita los atascos y pospone el vaciado de la fosa séptica. Sus enzimas activas eliminan los residuos causantes del olor y los descomponen.

| Código  | Contenido   | €     |
|---------|-------------|-------|
| F259559 | 20 Cápsulas | 11,62 |

## LIMPIEZA DE COCINA



**BUGA**  
Clean

### D. Lavavajillas concentrado buga

Lavavajillas manual ultra. Excelente limpiador y desengrasante.

| Código  | Contenido | €     |
|---------|-----------|-------|
| F245976 | 750 ml.   | 1,97  |
| F252793 | 5 l.      | 10,14 |



**FAIRY**

### E. Lavavajillas Fairy

Excelente poder desengrasante. Su composición le permite limpiar grandes cantidades con pequeñas dosis, optimizando su ahorro.

| Código  | Contenido | €     |
|---------|-----------|-------|
| F348246 | 480 ml.   | 5,42  |
| F246698 | 5 l.      | 14,67 |



### F. Lavavajillas para máquina

Detergente líquido para el lavado de vajillas en máquinas automáticas. Mantiene las máquinas en perfecto estado, evitando incrustaciones y obstrucciones. Gran poder detergente. Elimina residuos de alimentos, manchas de café, té, vino...

| Código  | Contenido | €     |
|---------|-----------|-------|
| F264016 | 6 l.      | 13,33 |



### A. Quitagrasas cítrico

Spray pulverizador desengrasante con aroma cítrico. Apto para superficies de uso alimentario.

| Código  | Contenido | €    |
|---------|-----------|------|
| F266709 | 750 ml.   | 6,73 |



**BUGA**  
*Clean*

### B. Quitagrasas SK7

Desengrasante de baja alcalinidad para la limpieza periódica de zonas de cocina con elevado poder anti-suciedad. Adecuado para la limpieza de campanas, azulejos, maquinaria, acero inoxidable e incluso ropa. No deja residuos ni sabores.

| Código  | Contenido | €     |
|---------|-----------|-------|
| F251716 | 5 l.      | 24,11 |



### C. Limpia metales Magic

Limpiador especial para metales tipo pulverizador.

| Código  | Contenido | €    |
|---------|-----------|------|
| F348224 | 750 ml.   | 3,22 |

## LIMPIEZA DE ROPA



**BUGA**  
*Clean*

### D. Detergente líquido Buga

Detergente líquido completo con jabón Marsella.

| Código  | Contenido | €     |
|---------|-----------|-------|
| F251718 | 4 l.      | 10,79 |



### E. Detergente líquido Skip

Detergente líquido de alto rendimiento con tapón dosificador. Sensación de ropa recién lavada QUE perdura hasta el siguiente lavado. Elimina las manchas respetando las fibras y los colores.

| Código  | Contenido | €     |
|---------|-----------|-------|
| F246688 | 7,5 l.    | 67,96 |



### F. Detergente en polvo Ariel

Detergente Ariel con la exclusiva fórmula que elimina las manchas más difíciles incluso en agua fría.

| Código  | Contenido  | €     |
|---------|------------|-------|
| F246687 | 95 Cacitos | 59,22 |



### A. Suavizante Mimosin

Suavizante dermatológicamente probado e hipoalérgico.

| Código  | Contenido        | €     |
|---------|------------------|-------|
| F259560 | Pack 2 u. x 5 l. | 31,20 |



### B. Quitapelusas

Sistema de rodillo con láminas, con adhesivo sintético que adhiere los pelos, pelusa y suciedad en general, sin manchar ni estropear el tejido. Manejo muy sencillo gracias a su mango ergonómico y ligero.

| Código  | Descripción          | €    |
|---------|----------------------|------|
| F348225 | Rodillo quitapelusas | 7,53 |
| F348226 | Recambio             | 3,73 |

## LIMPIEZA DE MUEBLES Y PARQUÉ



### C. Limpiador de muebles

Limpiador de muebles de madera. Nutre y protege el mobiliario. Contenido: 520 ml.

| Código  | Contenido | €    |
|---------|-----------|------|
| F348277 | 520 ml.   | 5,02 |



### D. Limpiador de muebles Pronto

Limpiador y abrillantador de muebles de madera. Mejora el aspecto de la mayoría de las superficies duras eliminando el polvo y las huellas, además de aportar una capa lustrosa de protección sin dejar una acumulación de cera. Formato aerosol.

| Código  | Contenido | €    |
|---------|-----------|------|
| F348278 | 400 ml.   | 7,56 |

## LIMPIEZA CON MÚLTIPLES APLICACIONES



### E. Agua destilada

Agua destilada destinada a las planchas de vapor, baterías, riego de plantas, limpieza de cristales, limpieza de acuarios... Producto no tóxico.

| Código  | Contenido | €    |
|---------|-----------|------|
| F240406 | 5 l.      | 2,50 |



### F. Amoniaco

Amoniaco en botella de 1 litro con tapón de seguridad con rosca de presión. Ideal para la limpieza de cal en sanitarios, desengrasante en la cocina, eliminador de olores, etc.

| Código  | Contenido | €    |
|---------|-----------|------|
| F348222 | 1 l.      | 1,24 |



### A. Salfumán

Producto desincrustante con múltiples aplicaciones. Recomendado para limpiezas intensivas: obras y reformas, superficies oxidadas, manchas de cal... No utilizar sobre superficies cromadas, ya que el salfumán eliminará el brillo.

| Código  | Contenido | €    |
|---------|-----------|------|
| F348223 | 1 l.      | 0,96 |



### B. Sal en pastilla

Sal compactada en pastilla para descalcificador de agua.

| Código  | Contenido | €     |
|---------|-----------|-------|
| F348238 | 25 kg.    | 17,89 |

## COMPLEMENTOS DE HIGIENE Y LIMPIEZA

### ESTROPAJOS Y BAYETAS



### C. Estropajo salvauñas

Forma anatómica para facilitar las tareas de fregado. La esponja almacena el agua. Estropajo negro de alta agresividad.

| Código  | Color | Abrasivo | Contenido  | €     |
|---------|-------|----------|------------|-------|
| F259576 | Negro | Fuerte   | Pack 10 u. | 16,90 |
| F261387 | Azul  | Suave    | Pack 10 u. | 16,53 |

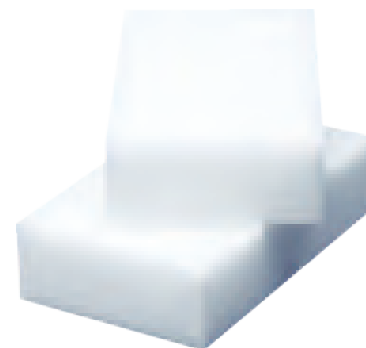

### D. Estropajo Miraclean

Estropajo milagroso ya que sólo con agua elimina las marcas mas resistentes sin esfuerzo. (atención: hacer un test de prueba antes de utilizar).

| Código  | Contenido  | €     |
|---------|------------|-------|
| F250365 | Pack 12 u. | 13,90 |

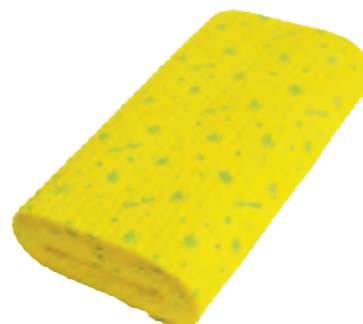

### E. Rollo precortado multiuso

Bayeta no tejida para todo tipo de superficie. Incluye 30% de microfibras y plata para efecto bactericida. Presentada en rollo de 4 m. precortada.

| Código  | €     |
|---------|-------|
| F265120 | 15,85 |



### F. Rollo bayeta secaplus

Bayeta esponja semi-desechable. Absorbe 13 veces su peso, ideal para cocinas. Higiénica y flexible. Rollo de 10 m.

| Código  | €     |
|---------|-------|
| F261384 | 23,03 |



### A. Bayeta Microtuff Base

Bayeta tejida 100% microfibra para una limpieza en húmedo y seco. Volumen y tacto suave.

| Código  | Color    | Contenido | €    |
|---------|----------|-----------|------|
| F261380 | Azul     | Pack 5 u. | 7,21 |
| F261381 | Rojo     | Pack 5 u. | 7,21 |
| F261382 | Verde    | Pack 5 u. | 7,21 |
| F261383 | Amarillo | Pack 5 u. | 7,21 |



### C. Bayeta MicronQuick

Nueva tecnología revolucionaria en la producción de bayetas con microfibras. La bayeta MicronQuick ofrece un gran rendimiento y eficacia de limpieza.

| Código  | Color    | Contenido | €     |
|---------|----------|-----------|-------|
| F261373 | Amarillo | Pack 5 u. | 21,48 |
| F261370 | Azul     | Pack 5 u. | 21,48 |
| F261371 | Rosa     | Pack 5 u. | 21,48 |
| F261372 | Verde    | Pack 5 u. | 21,48 |



### B. Bayeta PVAmicro

Bayeta tejida 100% microfibra recubierta de PVA. Para los más perfeccionistas. Limpieza perfecta sin rastros.

| Código  | Color    | Contenido | €     |
|---------|----------|-----------|-------|
| F261374 | Azul     | Pack 5 u. | 15,26 |
| F261376 | Verde    | Pack 5 u. | 15,26 |
| F261375 | Rosa     | Pack 5 u. | 15,26 |
| F261377 | Amarillo | Pack 5 u. | 15,26 |



### D. Bayetas WyPALL\* X50

Bayetas desechables interplegadas. Resistencia y absorbencia superior. Disponibles en dos colores para evitar la contaminación cruzada. Dimensiones: 25 x 42 cm. Peso: 54 g.

| Código  | Contenido  | €     |
|---------|------------|-------|
| F246081 | Pack 50 u. | 10,24 |

## GUANTES



### E. Guantes universales

Guantes 100% nitrilo apropiados para el sector alimentario. Resistentes a la abrasión y a productos químicos de limpieza. Antialérgicos.

| Código  | Tamaño  | €    |
|---------|---------|------|
| F261451 | Pequeño | 4,66 |
| F261452 | Mediano | 4,66 |
| F261453 | Grande  | 4,66 |



### F. Guantes Ultra Protector

Guante de limpieza multiuso 100% látex de gran calidad. Flocado interior.

| Código  | Tamaño  | Contenido  | €     |
|---------|---------|------------|-------|
| F263099 | Pequeño | Pack 10 u. | 14,70 |
| F263100 | Mediano | Pack 10 u. | 14,70 |
| F263101 | Grande  | Pack 10 u. | 14,70 |



### A. Guantes Litetuff

Guante 100% nitrilo. Semi-desechable. En caja dispensadora de 100 unidades. Antialérgicos.

| Código  | Tamaño  | Contenido   | €     |
|---------|---------|-------------|-------|
| F259573 | Pequeño | Caja 100 u. | 20,50 |
| F259574 | Mediano | Caja 100 u. | 20,50 |
| F259575 | Grande  | Caja 100 u. | 20,50 |

## ESCOBAS



### B. Escoba multisuperficie

Escoba multiusos fibra media para todo tipo de superficies. Palo de aluminio ligero y de doble rosca.

| Código  | Descripción | Dimensiones     | €    |
|---------|-------------|-----------------|------|
| F245970 | Escoba      | 30 x 12 x 9 cm. | 2,98 |
| F246013 | Palo        | 140 cm.         | 6,24 |



### C. Escoba para interior o exterior Vileda

Cepillos profesionales de puntas cerradas que lo hacen más resistente. Cerdas de material reciclado. 30 cm. de ancho.

| Código  | Descripción       | €    |
|---------|-------------------|------|
| F261444 | Para uso interior | 7,24 |
| F261443 | Para uso exterior | 6,11 |
| F261430 | Palo (rosca)      | 3,73 |

## RECOGEDORES



### D. Recogedor estándar

Recogedor de plástico resistente y mango metálico. Colores surtidos. Dimensiones: 23 x 22,5 x 11 cm. Peso: 215 g.

| Código  | Color    | €    |
|---------|----------|------|
| F246010 | Surtidos | 2,47 |



### E. Recogedor Contract

Recogedor antivuelco de polipropileno. Labio de goma integrado para las partículas más pequeñas. Medida: 22 x 86 cm.

| Código  | €    |
|---------|------|
| F261447 | 6,08 |



### F. Recogedor para líquidos B-FLY

Recogedor especial para líquidos como vómitos, derrames... Contiene mango, haragán, clip y bolsa.

| Código  | €     |
|---------|-------|
| F339299 | 55,98 |

## FREGONAS Y MOPAS



### A. Fregona de algodón

Fregona de algodón resistente, absorbente y que proporciona un secado perfecto.. Palo de aluminio ligero y de doble rosca.

| Código  | Descripción | Dimensiones | €    |
|---------|-------------|-------------|------|
| F245974 | Fregona     | 28 cm.      | 2,64 |
| F246013 | Palo        | 140 cm.     | 6,24 |



### B. Fregona de tela sin tejer

Fregonas higiénicas de tela sin tejer. Acabado excelente con alta capacidad de absorción. Limpieza superior respecto a las fregonas de algodón. Tamaño: 31 cm.

| Código  | Color    | Superficies | €    |
|---------|----------|-------------|------|
| F259579 | Amarillo | Delicadas   | 4,98 |
| F259580 | Azul     | Industrial  | 4,98 |



### C. Mopa fibra impregnada

Tela sin tejer tratada con impregnación de aceite que potencia su capacidad para captar y retener la suciedad. Barrido de mantenimiento.

| Código  | Contenido  | €    |
|---------|------------|------|
| F266702 | Pack 50 u. | 4,82 |



### D. Soporte para mopa

Soporte flexible de 51 x 10 cm. con base de goma de 7 láminas longitudinales onduladas para optimizar la presión de contacto con el suelo. Ideal para grandes y medianas superficies que precisen de una limpieza rápida y efectiva. Conector universal para la fijación de palos con rosca y clip.

| Código  | €     |
|---------|-------|
| F266703 | 58,95 |



### E. Set mopa completa

Mopa de algodón en color crudo con mango de aluminio de 150 cm. y bastidor de aluminio de 75 x 15 cm.

| Código               | €     |
|----------------------|-------|
| F245982              | 28,44 |
| <b>Recambio mopa</b> |       |
| F246009              | 15,93 |



### F. Mopa de microfibra

Soporte plegable y ligero con mopa de microfibras de poliéster y palo extensible de 80 a 140 cm.

| Código  | Descripción | Dimensiones  | €     |
|---------|-------------|--------------|-------|
| F261442 | Mopa        | 34 cm.       | 11,51 |
| F261440 | Soporte     | 36 cm.       | 10,21 |
| F261441 | Palo        | 80 - 140 cm. | 7,41  |



## CUBOS DE LIMPIEZA



### A. Cubo de limpieza

Cubo estándar azul con escurridor convencional. Ligero y manejable, pensado para espacios pequeños.

| Código  | €    |
|---------|------|
| F245968 | 3,96 |



### B. Cubo de limpieza Vileda

Cubo de 10 L. con escurridor auto-escurrible. Para unos mejores resultados.

| Código  | €     |
|---------|-------|
| F259581 | 13,73 |



### C. Kit UltraSpeed Mini

Set para el fregado en plano de suelos y paredes. Ahorra tiempo. Cubo 10 L. con escurridor, soporte de 34 cm. y mopa de microfibras. Incluye palo.

| Código           | Descripción                    | €     |
|------------------|--------------------------------|-------|
| F261439          | Kit UltraSpeed Mini            | 49,39 |
| <b>Recambios</b> |                                |       |
| F266704          | Mopa 40 cm.                    | 10,17 |
| F266705          | Palo telescópico 100 - 180 cm. | 28,60 |
| F266708          | Bastidor para mopa             | 27,70 |



### D. Kit UltraSpeed Doble

Equipo profesional de fregado con un cubo de 25 l. y otro de 9 l. Ideal para áreas grandes. Incluye prensa, soporte y mopa de microfibras.

| Código           | Descripción                    | €      |
|------------------|--------------------------------|--------|
| F261438          | Kit Ultraspeed Doble           | 185,32 |
| <b>Recambios</b> |                                |        |
| F266704          | Mopa 40 cm.                    | 10,17  |
| F266705          | Palo telescópico 100 - 180 cm. | 28,60  |
| F266708          | Bastidor para mopa             | 27,70  |



### E. Carros Origo

100 Fx Plus: Diseñado como plataforma fija a los sistemas de limpieza de suelos y superficies de Vileda Profesional. 300 HX: Plataforma ideal para los sistemas de mopas pre-preparadas como Sweb y Express. De tamaño compacto, es ideal para centros sanitarios.

| Código  | Modelo     | Dimensiones        | €      |
|---------|------------|--------------------|--------|
| F261448 | 100FX Plus | 126 x 58 x 100 cm. | 452,94 |
| F261449 | 300HX      | 90 x 58 x 100 cm.  | 598,21 |

## HERRAMIENTAS DE LIMPIEZA



### F. Plumero antiestático

Plumero multicolor para la limpieza de todo tipo de polvo en estanterías, cuadros, mobiliario, etc. Atrapa el polvo gracias a su carga electrostática. Cuerpo flexible para alcanzar todos los rincones, estantes, altos de armarios, radiadores, etc.

| Código  | Dimensiones | €    |
|---------|-------------|------|
| F240532 | 60 cm.      | 9,10 |



### A. Limpiacristales básico

Mojador de cristales para lavar y arrastrar la suciedad. Haragán completo en acero inoxidable para secar cristales. Palo telescópico.

| Código  | Descripción        | Dimensiones | €     |
|---------|--------------------|-------------|-------|
| F245981 | Mojador            | 35 cm.      | 23,18 |
| F245975 | Haragán escurridor | 35 cm.      | 15,08 |
| F259578 | Palo telescópico   | 120 cm.     | 13,56 |



### B. Escobilla de baño

Escobilla de baño de polipropileno con soporte. Color blanco. Dimensiones: 43 x 12 cm.

| Código  | €    |
|---------|------|
| F245971 | 4,28 |

## BOLSAS DE BASURA



### C. Bolsas de basura

Bolsas de plástico de diferentes tamaños para todo tipo de papeleras. Sin autocierre.

| Código  | Color    | Dimensiones   | Contenido | €    |
|---------|----------|---------------|-----------|------|
| F246000 | Negro    | 52 x 58 cm.   | 25 u.     | 1,40 |
| F246240 | Negro    | 85 x 105 cm.  | 10 u.     | 2,40 |
| F354426 | Negro    | 90 x 110 cm.  | 10 u.     | 2,79 |
| F246232 | Negro    | 90 x 120 cm.  | 20 u.     | 3,98 |
| F265134 | Negro    | 115 x 150 cm. | 10 u.     | 4,09 |
| F354427 | Blanco   | 65 x 80 cm.   | 10 u.     | 1,88 |
| F354409 | Amarillo | 85 x 105 cm.  | 10 u.     | 2,49 |
| F354424 | Naranja  | 85 x 105 cm.  | 10 u.     | 2,49 |



### D. Bolsas de basura biodegradables

Bolsas de basura biodegradables. Fabricadas mediante la extrusión de bioplásticos obtenidos a partir de recursos vegetales (fécula de patata) y renovables. El bioplástico se descompone bajo el efecto de los microorganismos del suelo y se elimina naturalmente sin intervención humana. A partir del año de fabricación sus propiedades pueden empezara a degradarse.

| Código  | Cap.   | Dimensiones  | Contenido | €     |
|---------|--------|--------------|-----------|-------|
| F423771 | 13 l.  | 45 x 48 cm.  | 20 u.     | 3,69  |
| F423774 | 30 l.  | 55 x 55 cm.  | 12 u.     | 3,78  |
| F423775 | 100 l. | 85 x 105 cm. | 10 u.     | 10,87 |



### E. Bolsas de basura Vileda

Gran resistencia y máxima elasticidad. Mayor duración gracias a su composición de plástico de alta densidad combinando material reciclado y material virgen. Con autocierre.

| Código   | Dimensiones  | Color    | Cont. | €     |
|----------|--------------|----------|-------|-------|
| F265106  | 45 x 50 cm.  | Blanco   | 50 u. | 3,05  |
| F265107  | 52 x 60 cm.  | Gris     | 30 u. | 3,03  |
| F265108* | 55 x 60 cm.  | Gris     | 30 u. | 4,82  |
| F265109* | 70 x 80 cm.  | Gris     | 30 u. | 7,74  |
| F265110  | 80 x 105 cm. | Gris     | 20 u. | 7,53  |
| F265112  | 90 x 110 cm. | Azul     | 20 u. | 11,11 |
| F265113  | 90 x 110 cm. | Verde    | 20 u. | 11,11 |
| F265111  | 90 x 110 cm. | Gris     | 20 u. | 11,11 |
| F265114  | 90 x 110 cm. | Amarillo | 20 u. | 11,11 |

\* Bolsas con autocierre.



**taurus**

**A. Aspirador de mano Taurus**

Aspirador de mano con baterías ligeras de mayor autonomía, larga vida útil y recarga rápida. Sistema de filtrado ciclónico sin bolsa. Cepillo multiusos para aspirar tapicerías y muebles. Cargador de pared incluido. Indicador LED de carga y funcionamiento. Diseño ergonómico sin cable.

| Código  | Voltaje | Peso    | €     |
|---------|---------|---------|-------|
| F425181 | 9,6 V   | 1,6 kg. | 79,75 |



**solac**

**B. Aspirador multiciclónico Solac**

Sistema de aspiración multiciclónico. No necesita filtros ni dispositivos que bloquean el flujo de aire. Funcionamiento sin bolsa. Incluye: boquilla para ranuras, cepillo para parquet y madera y cepillo para todo tipos de suelos. Filtro antialérgico lavable. Ruedas de goma que evitan huellas.

| Código  | Potencia | Peso  | €      |
|---------|----------|-------|--------|
| F425185 | 800 W    | 5 kg. | 179,60 |



MANGUERA FLEXIBLE



ASA ERGONÓMICA



INCLUYE PISTOLA CON PROLONGACIÓN



RUEDAS GRANDES DE GOMA



**C. Aspirador profesional**

Aspirador profesional compacto. Con asa ergonómica, dos ruedas giratorias y dos ruedas fijas. Manguera flexible anti-desgarro y boquilla con alta eficacia de limpieza. Cable de 8,5 m. Depósito de 16 l. Incluye: manguera flexible, tubo de extensión, asa con regulador de aire, boquilla de doble uso, boquilla de tapicería, boquilla plana, cepillo redondo, una bolsa de microfibra y un filtro.

| Código  | Potencia | Peso  | €      |
|---------|----------|-------|--------|
| F425186 | 900 W    | 8 kg. | 266,49 |



**D. Hidrolimpiadora profesional**

Hidrolimpiadora con un potente motor de inducción y un bajo nivel de ruido. Diseñada para uso frecuente. Equipada con dos ruedas de goma que facilitan su desplazamiento. Manguera flexible de alta presión de 8 m. Bomba profesional de latón. Incluye: lanza con boquilla regulable, lanza con boquilla turbo, pistola con prolongación y manguera flexible.

| Código  | Volumen       | Peso   | €      |
|---------|---------------|--------|--------|
| F425187 | 540 l. / hora | 32 kg. | 526,31 |

## CONTENEDORES PARA RESIDUOS

### CONTENEDORES DE BAJA Y MEDIANA CAPACIDAD



#### A. Papelera de plástico

Papelera de plástico con pedal. Superficie lisa para facilitar su limpieza. Plástico resistente a rayaduras, choques y oxidación.

| Código  | Dimensiones            | Capacidad | €     |
|---------|------------------------|-----------|-------|
| F240514 | 25,3 x 28,4 x 19,5 cm. | 6 l.      | 27,31 |



#### B. Papelera de plástico Swing Top

Papelera fabricada en polipropileno. La doble ranura esconde la bolsa de residuos. Ángulo amplio de apertura. Color blanco. De fácil vaciado.

| Código  | Dimensiones            | Capacidad | €     |
|---------|------------------------|-----------|-------|
| F247351 | 24,6 x 37,7 x 19,8 cm. | 10 l.     | 19,64 |
| F247350 | 34,6 x 51,1 x 27,8 cm. | 25 l.     | 37,39 |



#### C. Papelera metálica

Papelera metálica con aro inferior en PVC. Color blanco. Disponible en diferentes tamaños.

| Código  | Capacidad | €     |
|---------|-----------|-------|
| F259593 | 5 l.      | 22,44 |
| F259594 | 12 l.     | 25,78 |



#### D. Papelera de acero inoxidable

Fabricada en acero inoxidable con aro inferior en PVC. Con pedal para la apertura de la tapa. Disponible en diferentes tamaños.

| Código  | Capacidad | €     |
|---------|-----------|-------|
| F259595 | 5 l.      | 21,92 |
| F259596 | 12 l.     | 25,78 |
| F259597 | 30 l.     | 43,72 |

### CONTENEDORES DE GRAN CAPACIDAD



#### E. Contenedor circular Durabin 40 L.

Contenedor circular fabricado en polipropileno. Dispone de asas para un fácil transporte. Ideal para todo tipo de desechos orgánicos o bien para reciclaje. Tapa opcional. Dimensiones: 52 x Ø 42,5 cm. Color negro.

| Código  | €     |
|---------|-------|
| F249597 | 25,08 |
| Tapa    |       |
| F249694 | 14,42 |





### A. Contenedor cuadrado Durabin 40 l.

Contenedor cuadrado con capacidad para 40 l. fabricado en policarbonato. Apto para reciclaje desechos orgánicos. Tapas basculantes de colores. Carrito para dos contenedores en metal esmaltado de cuatro ruedas.

| Código            | Color  | Dimensiones          | €      | Código  | Color    | Dimensiones          | €     |
|-------------------|--------|----------------------|--------|---------|----------|----------------------|-------|
| <b>Contenedor</b> |        |                      |        |         |          |                      |       |
| F249598           | Blanco | 31 x 60,5 x 24 cm.   | 37,62  | F249696 | Azul     | 31,5 x 17 x 32,5 cm. | 19,29 |
| <b>Carrito</b>    |        |                      |        |         |          |                      |       |
| F249713           | Blanco | 66,5 x 18,5 x 27 cm. | 123,31 | F249695 | Amarillo | 31,5 x 17 x 32,5 cm. | 19,29 |
|                   |        |                      |        | F249698 | Verde    | 31,5 x 17 x 32,5 cm. | 19,29 |
|                   |        |                      |        | F249697 | Blanco   | 31,5 x 17 x 32,5 cm. | 19,29 |



### B. Papelera blanca metálica 40 l.

Papelera con cabezal basculante para su fácil uso. Base inferior en PVC negro. Capacidad para 40 l.

| Código  | €      |
|---------|--------|
| F259592 | 158,36 |



### C. Contenedor rectangular Durabin 60 l.

Contenedor rectangular fabricado en polipropileno. Dispone de asas para el fácil transporte. Apto tanto para reciclaje como para desechos orgánicos. El contenedor gris puede almacenar alimentos. Capacidad para 60 l.

| Código            | Color    | Dimensiones            | €     | Código           | Color  | Dimensiones           | €      |
|-------------------|----------|------------------------|-------|------------------|--------|-----------------------|--------|
| <b>Contenedor</b> |          |                        |       |                  |        |                       |        |
| F256796           | Gris     | 55,5 x 61,5 x 28,5 cm. | 49,48 | F256811          | Verde  | 56,5 x 4,5 x 29,5 cm. | 16,76  |
| F256797           | Negro    | 55,5 x 61,5 x 28,5 cm. | 49,48 | F256810          | Gris   | 56,5 x 4,5 x 29,5 cm. | 16,76  |
| <b>Tapas</b>      |          |                        |       |                  |        |                       |        |
| F256809           | Azul     | 56,5 x 4,5 x 29,5 cm.  | 16,76 | F249714          | Blanco | 47 x 18 x 26 cm.      | 100,49 |
| F249703           | Amarillo | 56,5 x 4,5 x 29,5 cm.  | 16,76 | <b>Enganche*</b> |        |                       |        |
|                   |          |                        |       | F249610          | Blanco |                       | 13,55  |

\* Sirve para conectar varios carritos en modo tren, y transportar varios contenedores a la vez.



### D. Contenedor Iris - Leto 60 l.

Atractiva línea de contenedores con estética metálica y las ventajas del plástico. Para interiores. Capacidad para 60 l.

| Código            | Descripción       | €     |
|-------------------|-------------------|-------|
| <b>Contenedor</b> |                   |       |
| F266698           |                   | 86,98 |
| <b>Tapas</b>      |                   |       |
| F266700           | Modelo embudo     | 30,35 |
| F266699           | Modelo basculante | 57,91 |



### A. Contenedor Geo 55 y 70 l.

Sistema de reciclaje de contenedores con estética metálica y las ventajas del plástico. Disponible con tapa cerrada o abierta y con código de colores para recogida selectiva. Para interiores públicos. Contenedor de 55 L. y de 70 L.

| Código              | Color  | Capacidad | €     |
|---------------------|--------|-----------|-------|
| <b>Contenedores</b> |        |           |       |
| F265090             | Blanco | 55 l.     | 67,90 |
| F265091             | Blanco | 70 l.     | 84,85 |

| Código       | Color    | Descripción   | €     |
|--------------|----------|---------------|-------|
| <b>Tapas</b> |          |               |       |
| F265092      | Gris     | Con asa       | 38,62 |
| F265096      | Amarillo | Para plástico | 38,62 |
| F265094      | Rojo     | Para latas    | 38,62 |
| F265095      | Verde    | Para vidrio   | 38,62 |
| F265093      | Azul     | Para papel    | 38,62 |



### B. Papelera Hera 35, 60 y 85 l.

Cubos de plástico con pedal de cierre lento y anti-deslizante. Disponibles en 3 tamaños: 35 L. 60 L. y 85 L. Cumple recomendaciones APPCC (Apertura manos libres).

| Código  | Color | Capacidad | €      |
|---------|-------|-----------|--------|
| F265099 | Beige | 35 l.     | 112,62 |
| F265102 | Beige | 60 l.     | 142,28 |
| F265105 | Beige | 85 l.     | 199,60 |
| F265098 | Negro | 35 l.     | 112,62 |
| F265101 | Negro | 60 l.     | 142,28 |
| F265104 | Negro | 85 l.     | 199,60 |



### C. Contenedor cuadrado Durabin 90 l.

Contenedor cuadrado con capacidad para 90 l. fabricado en polipropileno. Apto tanto para reciclaje como para desechos orgánicos. El contenedor gris puede almacenar alimentos.

| Código            | Color | Dimensiones      | €     |
|-------------------|-------|------------------|-------|
| <b>Contenedor</b> |       |                  |       |
| F256794           | Gris  | 52 x 61 x 49 cm. | 61,54 |
| F256795           | Negro | 52 x 61 x 49 cm. | 61,54 |

| Código       | Color    | Dimensiones           | €     |
|--------------|----------|-----------------------|-------|
| <b>Tapas</b> |          |                       |       |
| F249700      | Azul     | 55,5 x 4,5 x 52,5 cm. | 20,56 |
| F249699      | Amarillo | 55,5 x 4,5 x 52,5 cm. | 20,56 |
| F256808      | Verde    | 55,5 x 4,5 x 52,5 cm. | 20,56 |
| F256807      | Gris     | 55,5 x 4,5 x 52,5 cm. | 20,56 |



### D. Contenedor móvil 100 l.

Contenedor con ruedas insertadas que ahorran espacio y permiten desplazar el contenedor fácilmente. Con asa ergonómica. Soporta hasta 75 kg. Capacidad para 100 l.

| Código            | Color    | Dimensiones          | €     |
|-------------------|----------|----------------------|-------|
| <b>Contenedor</b> |          |                      |       |
| F247328           | Beige    | 50,5 x 80 x 52,5 cm. | 51,50 |
| <b>Tapas</b>      |          |                      |       |
| F247365           | Amarillo |                      | 15,69 |
| F247368           | Verde    |                      | 15,69 |
| F247366           | Azul     |                      | 15,69 |

PRODUCTOS DE LIMPIEZA CON

# impacto *cero*

Soluciones de limpieza adecuados para cada ambiente que respetan el medio ambiente y las personas



## Biodegradables

Productos completamente biodegradables para el mantenimiento del equilibrio ecológico del planeta.



## Sin metales pesados

Los metales pesados son los responsables de algunas dermatitis alérgicas ocasionadas por el uso de detergentes.



## Sin alérgenos

Productos que carecen de los 26 alérgenos más comunes utilizados en productos de limpieza.



## Sin parabenos

Productos 100% sin parabenos, clasificados como disruptores endocrinos.



## Testados

Dermatológicamente testados con un buen resultado en tolerancia cutánea. No testados en animales.

*¡Consúltanos sobre nuestra gama de limpieza Eco!*



## Suelos

Productos específicos para cada tipo de suelo y necesidad con agradables aromas.



## Mobiliario

Resultados de limpieza perfectos para muebles, cristales y todo tipo de superficies.



## Cocina

Productos de limpieza con fórmula de origen natural que garantizan la seguridad, la higiene y la desinfección de las áreas en contacto directo con los alimentos.



## Baños

Productos naturales desarrollados para el más alto nivel de limpieza en las superficies de los baños.



## Manos

Productos en crema y espuma que dejan las manos limpias y perfumadas.

Zero  
natural force

# ► menaje

## Alimentación



**MENAJE SOSTENIBLE  
BIODEGRADABLE Y COMPOSTABLE**  
Página 565

### 560 Climatización

560 Calefactores

560 Ventiladores

560 Humidificadores

561 Purificadores de aire

### 561 Pequeño electrodoméstico

562 Accesorios de cocina

### 563 Menaje desechable

563 De papel y cartón

564 De plástico

565 Ecológico

### 567 La hora del café

567 Cafeteras y calentadores

567 Café y té

569 Azúcar y edulcorantes

570 Organización y almacenaje

571 Otros artículos para la hora del café

### 571 Bebidas y snacks

571 Agua

572 Refrescos

572 Zumos

572 Leche

573 Snacks



## CLIMATIZACIÓN

### VENTILADORES



**a series**

#### A. Ventilador de sobremesa

Ventilador de sobremesa con función oscilante y 3 velocidades. Diámetro de 30 cm. Rejilla de seguridad de metal y ángulo de inclinación ajustable.

| Código  | Dimensiones        | €     |
|---------|--------------------|-------|
| F419901 | 34,5 x 47 x 26 cm. | 21,00 |



**a series**

#### B. Ventilador de pie

Ventilador de pie oscilante con 3 velocidades. Diámetro de 40 cm. Rejilla de seguridad metálica y ángulo de inclinación ajustable.

| Código  | Dimensiones       | €     |
|---------|-------------------|-------|
| F419902 | 72 x 120 x 72 cm. | 26,73 |



**a series**

#### C. Ventilador de torre

Ventilador de torre oscilante con 3 velocidades y pantalla LED. Incluye temporizador programable para un máximo de 7 horas. Base ancha y estable.

| Código  | Dimensiones        | €     |
|---------|--------------------|-------|
| F419904 | 30 x 91,8 x 30 cm. | 57,27 |



**a series**

#### D. Ventilador de pie con mando

Ventilador de pie con control remoto y motor de bajo ruido oscilante. Temporizador programable por 12 horas, pantalla LED y base redonda.

| Código  | Dimensiones         | €     |
|---------|---------------------|-------|
| F419903 | 45,3 x 137 x 40 cm. | 85,91 |

### CALEFACTORES



**taurus**

#### E. Calefactor CA-2002 Taurus

Calefactor orientable con 3 posiciones de climatización, fría y caliente. Termostato regulable. Calefactor silencioso, con potencia de 1000-2000W.

| Código  | Dimensiones            | €     |
|---------|------------------------|-------|
| F424647 | 23,5 x 12,5 x 23,5 cm. | 41,95 |

### HUMIDIFICADORES



**solac**

#### F. Humidificador Solac HU1058

Humidificador con tecnología de ultrasonidos. Autonomía de 15 horas. Capacidad del depósito de 2 litros. Dispositivo de seguridad de depósito vacío.

| Código  | Dimensiones          | €     |
|---------|----------------------|-------|
| F259710 | 30 x 28,5 x 20,5 cm. | 90,98 |



sOlac

### A. Humidificador Solac Confort Lamp

Humidificador 2 en 1 con tecnología ultrasónica. Compartimento para esencias. 3 intensidades de iluminación. Con 1,8 litros de capacidad con una autonomía de 8 a 10 horas. Depósito totalmente extraíble. 2 niveles de nebulización. Temporizador, control remoto y apagado automático.

| Código  | Dimensiones            | €      |
|---------|------------------------|--------|
| F424648 | 21,2 x 33,8 x 21,2 cm. | 105,74 |

## PURIFICADORES DE AIRE

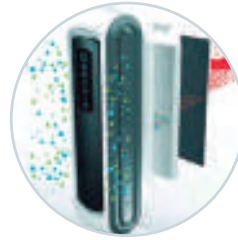

Fellowes

### B. Purificadores de aire Aeramax DX5 / DX55

Purifica eficazmente el aire interior y protege contra alérgenos y contaminantes perjudiciales para la salud. Sistema antimicrobiano que impide el crecimiento de las bacterias causantes del olor, el moho y los hongos.

| Código   | Descripción        | €      |
|--|--------------------|--------|
| <b>Purificador Aeramax DX5 (estancias de hasta 8 m²)</b> |                    |        |
| F259706  | 33 x 52 x 16,9 cm. | 217,90 |
| <b>Filtros</b>   |                    |        |
| F259707  | Carbono            | 30,44  |
| F259708  | True Hepa          | 31,73  |

| Código   | Descripción      | €      |
|--|------------------|--------|
| <b>Purificador Aeramax DX55 (estancias de hasta 18 m²)</b> |                  |        |
| F259703  | 21 x 70 x 18 cm. | 311,28 |
| <b>Filtros</b>   |                  |        |
| F259704  | Carbono          | 41,88  |
| F259705  | True Hepa        | 46,95  |

## PEQUEÑO ELECTRODOMÉSTICO



sOlac

### C. Hervidor de agua

Hervidor que permite calentar el agua de manera rápida y eficiente. Con luz LED en el botón de encendido. Visor de nivel de agua. Base rotativa 360°.

| Código  | €     |
|---------|-------|
| F423793 | 20,18 |



### D. Exprimidor Stillo Red

Exprimidor con vertido continuo y sistema anti-goteo. Tapa multifunción: centrifuga, presiona y evita el polvo. Capacidad: 0,7 litros. Potencia: 75W.

| Código  | Dimensiones            | €     |
|---------|------------------------|-------|
| F424649 | 17,5 x 30,7 x 17,5 cm. | 58,31 |



sOlac

### E. Batidora Solac

Batidora de mano con selector de velocidad variable y turbo. Cuchillas de acero inoxidable. Incluye vaso graduado de 0,6 litros. Potencia: 800W.

| Código  | Dimensiones    | €     |
|---------|----------------|-------|
| F424650 | 6 x 37 x 7 cm. | 62,44 |



**taurus**

### A. Tostadora My Toast Duplo

Tostadora con 2 ranuras de 26,2 x 3,2 cm. y tres funciones: descongelar, recalentar y cancelar la cocción. Con regulador del tiempo de tostado. Elevación extra para una fácil recogida de las tostadas. Bandeja recogemigas y alojamiento para el cable.

| Código  | Dimensiones          | €     |
|---------|----------------------|-------|
| F417615 | 40 x 15,5 x 19,5 cm. | 55,95 |



### B. Horno microondas

Horno microondas con plato giratorio de  $\varnothing$  24,5 cm. Calienta en segundos y cocina en minutos. Incluye la función de descongelado. Panel de control Capacidad de 20 litros y temporizador de 30 minutos. Potencia: 700W.

| Código  | Dimensiones            | €      |
|---------|------------------------|--------|
| F424652 | 45,2 x 26,2 x 33,9 cm. | 138,11 |



### C. Nevera mini-bar

Mini nevera perfecta para hoteles, apartamentos, oficinas... No utiliza gases fluorados para la obtención del frío. Ruleta de termostato con tres posiciones: mínimo, medio y máximo. Capacidad de 40 litros. Potencia: 70W.

| Código  | Dimensiones      | €      |
|---------|------------------|--------|
| F424653 | 43 x 41 x 51 cm. | 231,49 |

## ACCESORIOS DE COCINA



CEGASA ZAP

### D. Bolsas herméticas

Bolsas herméticas con cierre zip.

| Código  | Medidas         | Contenido  | €    |
|---------|-----------------|------------|------|
| F259745 | 26,8 x 27,9 cm. | Pack 20 u. | 1,73 |
| F259746 | 17,8 x 20,3 cm. | Pack 25 u. | 1,40 |



### E. Dispensador manual de agua

Dispensador manual de agua fabricado en polipropileno, con filtro antipolvo y tubos para la absorción del agua. Compatible con garrafas de 3, 5, 8 y 10 litros. Lavable.

| Código  | €     |
|---------|-------|
| F259739 | 17,38 |



### F. Jarra de agua

Jarra de copoliéster resistente al astillamiento y apta para lavavajillas. Boca a prueba de goteo. Fondo con orificio de drenaje. Más ligera que los productos de cristal. Libre de bisfenol A.

| Código  | Capacidad | €     |
|---------|-----------|-------|
| F253072 | 1,6 l.    | 16,38 |



### A. Encendedor

Encendedor BIC J25 tamaño mini en colores surtidos. Fabricados con los más estrictos controles de calidad.

| Código  | €    |
|---------|------|
| F256607 | 1,06 |



### B. Carro de uso general

Carro multifuncional. 3 estantes de plástico. 4 ruedas y asas para mejor desplazamiento. Dimensiones: 1,115 m. x 94 cm. x 52,4 cm.

| Código  | €      |
|---------|--------|
| F247317 | 207,38 |



### C. Ganchos Tesa® Powerbutton

Ganchos idóneos para colgar todo tipo de objetos sin necesidad de taladrar la pared.

| Código  | Modelo    | Soporta | Material | €     |
|---------|-----------|---------|----------|-------|
| F259755 | Universal | 5 kg.   | Cromado  | 19,81 |
| F259754 | Classic   | 6 kg.   | Inox     | 24,33 |
| F259756 | Deluxe    | 8 kg.   | Cromado  | 45,20 |



### D. Ganchos Tesa® Powerstrips®

Prácticos ganchos de plástico autoadhesivos ideales para fijar objetos en la cocina, el baño o en cualquier lugar del hogar.

| Código  | Contenido                    | Soporta | €    |
|---------|------------------------------|---------|------|
| F259753 | 3 ganchos pequeños + 4 tiras | 1 kg.   | 6,03 |
| F259752 | 2 ganchos grandes + 4 tiras  | 2 kg.   | 6,03 |

## MENAJE DESECHABLE

### DE PAPEL Y CARTÓN



### E. Vasos de papel

Bolsa de 100 vasos térmicos para mantener caliente la bebida. Capacidad de 150 ml. Pack de 100 vasos.

| Código  | Capacidad | Contenido   | €    |
|---------|-----------|-------------|------|
| F257301 | 150 ml.   | Pack 100 u. | 5,06 |



### F. Vasos de papel con tapa

Vasos de papel con tapa. Disponibles en color blanco y marrón.

| Código       | Color  | Capac.  | Contenido       | €    |
|--------------|--------|---------|-----------------|------|
| <b>Vasos</b> |        |         |                 |      |
| F363194      | Blanco | 120 cc. | Bolsa de 50 u.  | 2,60 |
| F363196      | Marrón | 180 cc. | Bolsa de 50 u.  | 3,52 |
| F363198      | Blanco | 250 cc. | Bolsa de 50 u.  | 4,23 |
| <b>Tapas</b> |        |         |                 |      |
| F363195      | Blanco | 120 cc. | Bolsa de 100 u. | 4,00 |
| F363197      | Blanco | 180 cc. | Bolsa de 100 u. | 4,50 |
| F363199      | Blanco | 250 cc. | Bolsa de 100 u. | 5,30 |

Rollos de cocina  
y servilletas en  
página 540



### A. Mantel de papel

Mantel de papel blanco gofrado. Rollo de 1 m. de ancho x 10 m. de largo.

| Código  | €    |
|---------|------|
| F246011 | 3,27 |

## DE PLÁSTICO



### B. Platos de plástico

Platos de fabricados en poliestireno. Diámetro de 22 cm. Disponibles en diferentes colores vivos.

| Código  | Color         | Contenido    | €    | Código  | Color       | Contenido   | €    |
|---------|---------------|--------------|------|---------|-------------|-------------|------|
| F257292 | Blanco        | Bolsa 100 u. | 6,43 | F363185 | Rojo        | Bolsa 10 u. | 1,47 |
| F363182 | Fucsia        | Bolsa 10 u.  | 1,47 | F363186 | Amarillo    | Bolsa 10 u. | 1,47 |
| F363183 | Azul turquesa | Bolsa 10 u.  | 1,47 | F363187 | Naranja     | Bolsa 10 u. | 1,47 |
| F363184 | Verde         | Bolsa 10 u.  | 1,47 | F363188 | Azul oscuro | Bolsa 10 u. | 1,47 |



### C. Vasos de plástico

Vasos de plástico de polipropileno de alta resistencia. No se astillan, son flexibles y prácticamente irrompibles. Disponibles en diferentes formatos.

| Código                               | Color         | Cap.    | Contenido   | €    |
|--------------------------------------|---------------|---------|-------------|------|
| <b>Vasos translúcidos de colores</b> |               |         |             |      |
| F363214                              | Fucsia        | 250 cc. | Bolsa 10 u. | 1,47 |
| F363215                              | Azul turquesa | 250 cc. | Bolsa 10 u. | 1,47 |
| F363216                              | Verde         | 250 cc. | Bolsa 10 u. | 1,47 |
| F363217                              | Rojo          | 250 cc. | Bolsa 10 u. | 1,47 |
| F363218                              | Amarillo      | 250 cc. | Bolsa 10 u. | 1,47 |
| F363219                              | Naranja       | 250 cc. | Bolsa 10 u. | 1,47 |
| F363220                              | Azul oscuro   | 250 cc. | Bolsa 10 u. | 1,47 |

| Código                             | Capacidad | Contenido      | €     |
|------------------------------------|-----------|----------------|-------|
| <b>Vasos blancos</b>               |           |                |       |
| F250252                            | 100 cc.   | Bolsa 50 u.    | 1,00  |
| F248722                            | 150 cc.   | Bolsa 100 u.   | 2,54  |
| F248720                            | 220 cc.   | Bolsa 50 u.    | 1,39  |
| F250248                            | 220 cc.   | Bolsa 100 u.   | 2,12  |
| F262523                            | 220 cc.   | Caja 1.000 u.* | 80,67 |
| <b>Vasos transparentes</b>         |           |                |       |
| F248723                            | 150 cc.   | Bolsa 100 u.   | 3,72  |
| F248721                            | 220 cc.   | Bolsa 100 u.   | 2,41  |
| F257295                            | 330 cc.   | Bolsa 50 u.    | 2,50  |
| <b>Copas de cava transparentes</b> |           |                |       |
| F241775                            | 140 cc.   | Bolsa 6 u.     | 4,15  |

\* Embolsados individualmente.



### D. Cubiertos de plástico

Cubiertos desechables de plástico blanco.

| Código  | Descripción         | Contenido     | €     |
|---------|---------------------|---------------|-------|
| F248537 | Cuchillos plástico  | Pack 100 u.   | 2,77  |
| F248539 | Tenedores plástico  | Pack 100 u.   | 2,77  |
| F248536 | Cuchara             | Pack 100 u.   | 3,05  |
| F248540 | Cucharilla café     | Pack 100 u.   | 1,67  |
| F248541 | Espátula café 9 cm. | Pack 2.500 u. | 30,18 |

# Fomentando un mundo mejor

Nueva gama de menaje sostenible, con productos biodegradables y compostables fabricados, en mayor parte, a partir de recursos 100% renovables.



Productos que se descomponen por la acción de agentes biológicos en condiciones ambientales naturales.



Productos que se degradan junto al resto de residuos orgánicos. Si es compostable, también es biodegradable.



Productos que tras la finalización de su ciclo de vida útil se transforman de nuevo para su posterior utilización.



## A. Vasos para bebidas calientes

Vasos compostables y biodegradables fabricados en papel e ideales para bebidas calientes. Tapas reciclables a juego, disponibles en color blanco y negro.

| Código                                     | Capacidad   | Contenido    | €       |      |
|--|-------------|--------------|---------|------|
| <b>Vasos compostables y biodegradables</b> |             |              |         |      |
| F364253                                    | 125 ml.     | Pack 80 u.   | 6,35    |      |
| F364254                                    | 190 ml.     | Pack. 100 u. | 6,32    |      |
| F364255                                    | 280 ml.     | Pack. 50 u.  | 6,26    |      |
| <b>Tapas reciclables</b>                   |             |              |         |      |
| Capacidad                                  | Cont.       | Blanco       | Negro   | €    |
| 125 ml.                                    | Pack 100 u. | F364256      | F364257 | 3,12 |
| 190 ml.                                    | Pack 100 u. | F364258      | F364259 | 3,20 |
| 280 ml.                                    | Pack 100 u. | F364260      | F364261 | 3,66 |

## B. Envases compostables de bagazo

Envases de bagazo compostable y biodegradable. Tapas reciclables a juego. Disponibles en diferentes medidas.

| Código                                       | Capacidad | Contenido   | €     |
|--|-----------|-------------|-------|
| <b>Envases compostables y biodegradables</b> |           |             |       |
| F364241                                      | 500 ml.   | Caja 300 u. | 74,15 |
| F364242                                      | 750 ml.   | Caja 300 u. | 91,38 |
| F364243                                      | 900 ml.   | Caja 300 u. | 86,03 |
| <b>Tapas de PET reciclables</b>              |           |             |       |
| F364244                                      | 500 ml.   | Caja 300 u. | 94,42 |
| F364245                                      | 750 ml.   | Caja 300 u. | 99,68 |
| F364246                                      | 900 ml.   | Caja 320 u. | 68,57 |

## C. Platos de pulpa

Platos fabricados con pulpa de celulosa extraída de bosques certificados que aseguran una gestión forestal ambientalmente apropiada y garantizada. Pueden calentarse al microondas.

| Código                 | Diámetro         | Contenido   | €     |
|------------------------|------------------|-------------|-------|
| <b>Platos redondos</b> |                  |             |       |
| F363204                | 17 cm.           | Bolsa 50 u. | 5,47  |
| F363203                | 22 cm.           | Bolsa 50 u. | 6,75  |
| F364266                | 24,5 cm.         | Bolsa 50 u. | 10,00 |
| <b>Platos ovalados</b> |                  |             |       |
| F363202                | 26 cm.           | Bolsa 50 u. | 7,50  |
| F364267                | 32 cm.           | Bolsa 50 u. | 13,81 |
| <b>Bowls</b>           |                  |             |       |
| F364269                | 17 cm. (400 ml.) | Bolsa 50 u. | 5,88  |



## A. Vasos transparentes

Vasos fabricados en PLA, obtenido de la fermentación de azúcar o almidón. 100% biodegradables y compostables. Fabricación sin materiales pesados. Biodegradabilidad del 90% en menos de 6 meses. Desintegración en partículas inferiores a 2 x 2 mm. en menos de 12 semanas.

| Código  | Capacidad | Contenido   | €     |
|---------|-----------|-------------|-------|
| F363205 | 250 ml.   | Bolsa 50 u. | 4,39  |
| F364262 | 390 ml.   | Bolsa 50 u. | 6,88  |
| F364263 | 550 ml.   | Bolsa 50 u. | 9,00  |
| F364264 | 630 ml.   | Bolsa 50 u. | 10,06 |



## B. Cubiertos

Cubiertos compostables y biodegradables de color blanco. Fabricados en CPLA.

| Código  | Descripción | Longitud | Contenido   | €    |
|---------|-------------|----------|-------------|------|
| F364287 | Tenedor     | 16,5 cm. | Bolsa 50 u. | 2,92 |
| F364288 | Cuchillo    | 16,5 cm. | Bolsa 50 u. | 2,92 |
| F364286 | Cuchara     | 16,5 cm. | Bolsa 50 u. | 3,63 |
| F423764 | Cucharilla  | 12,5 cm. | Bolsa 50 u. | 2,22 |



## C. Pajitas

Pajitas fabricadas en PLA compostable y biodegradable. Ideales para tomar cualquier refresco.

| Código  | Contenido    | Longitud | €    |
|---|--------------|----------|------|
| <b>Pajitas rígidas</b>                              |              |          |      |
| F364289   | Bolsa 500 u. | 23 cm.   | 8,81 |
| <b>Pajitas flexibles enfundadas individualmente</b> |              |          |      |
| F364290   | Bolsa 250 u. | 21 cm.   | 5,84 |

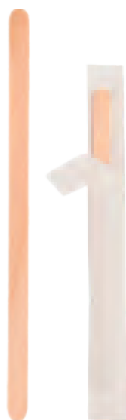

## D. Paletinas de madera

Paletinas agitadoras fabricadas en madera. Las paletinas de 11 cm. vienen embolsadas individualmente.

| Código  | Longitud | Contenido     | €    |
|---------|----------|---------------|------|
| F364291 | 14 cm.   | Caja 1.000 u. | 6,62 |
| F364292 | 11 cm.   | Pack 500 u.   | 5,83 |



## E. Bolsa con asas

Bolsa con asas fabricada en papel kraft biodegradable. Para un correcto reciclaje, las bolsas se depositan en el contenedor azul.

| Código  | Dimensiones | Contenido   | €      |
|---------|-------------|-------------|--------|
| F364302 | 14 x 32 cm. | Caja 250 u. | 53,51  |
| F364303 | 12 x 41 cm. | Caja 250 u. | 100,00 |

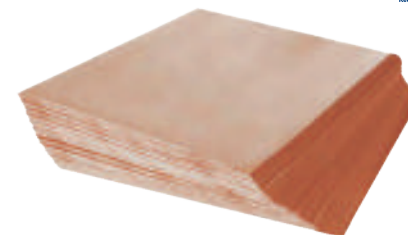

## F. Servilletas

Servilletas fabricadas a partir de fibras 100% recicladas sin blanquear, con una base también de fibras de celulosa presentes en el cartón que les confiere el color marrón tan característico de estos productos.

| Código  | Dimensiones | Capas | Contenido     | €     |
|---------|-------------|-------|---------------|-------|
| F364296 | 17 x 17 cm. | 1     | Caja 1.600 u. | 59,19 |
| F364297 | 20 x 20 cm. | 2     | Caja 3.000 u. | 32,90 |
| F364298 | 30 x 30 cm. | 1     | Caja 4.800 u. | 41,95 |
| F364299 | 40 x 40 cm. | 2     | Caja 1.600 u. | 45,73 |

## LA HORA DEL CAFÉ

### CAFETERAS Y CALENTADORES



**KRUPS**

#### A. Cafetera para cápsulas Nespresso

Cafetera automática de sistema Nespresso de capsulas de café. Calentamiento en 25 segundos. Cápsula desechable que se expulsa a un deposito directamente con capacidad para 9-11 cápsulas. Selector de café corto o largo. Deposito de agua de 0,7 litros. Incluye 40 cápsulas de café.

| Código  | Dimensiones            | €    |
|---------|------------------------|------|
| F266751 | 19,1 x 34,2 x 32,7 cm. | n.d. |



**KRUPS**

#### B. Cafetera para cápsulas Dolce Gusto

Cafetera automática con 15 bares de presión. Se apaga automáticamente a los 5 minutos de estar sin uso. Imán en portacápsulas para máxima seguridad y confort. Bandeja ajustable a 4 alturas para diferentes tamaños de tazas. Potencia: 1.500 W. Depósito de 0,8 litros.

| Código  | Dimensiones          | €    |
|---------|----------------------|------|
| F266752 | 18 x 24,5 x 31,5 cm. | n.d. |



**taurus**

#### C. Cafetera de goteo Taurus Verona

Prepara hasta 12 tazas de café de una sola vez. Placa calefactora que mantiene el café caliente en todo momento. Jarra de cristal y filtro permanente extraíble. Potencia: 680W.

| Código  | Dimensiones            | €     |
|---------|------------------------|-------|
| F424654 | 23,5 x 31,2 x 18,6 cm. | 45,31 |



**sOlac**

#### D. Calentaleche Milk & Chocolate

Calentador para todo tipo de líquidos: café, agua, leche, caldo, etc. Temperatura constante ideal para preparar ricos chocolates. Interior de aluminio anodizado. Capacidad de 1 l.

| Código  | Dimensiones      | €     |
|---------|------------------|-------|
| F259717 | 18 x 22 x 14 cm. | 69,41 |

### CAFÉ Y TÉ



#### E. Café SENSEO®

Café en monodosis individuales. 3 tipos de café disponibles: mezcla, natural y descafeinado. Pack de 16 u.

| Código  | Tipo         | €    |
|---------|--------------|------|
| F257849 | Descafeinado | 5,05 |
| F247830 | Mezcla       | 5,05 |
| F247831 | Natural      | 5,05 |





### A. Cápsulas Ravezzi compatibles con cafeteras Nespresso

Caja de 10 cápsulas de café compatibles con el sistema Nespresso. Las cápsulas de aluminio conservan intactas todas las propiedades del café.

| Código  | Variedad                                      | €    |
|---------|---|------|
| F268136 | Nero Art (Chocolate y nueces)                 | 3,90 |
| F268137 | Delicato Art (Cacao, caramelo y frutos rojos) | 3,90 |
| F268138 | Organic Art (Chocolate, mora y avellanas)     | 3,90 |
| F268143 | Descafeinado (Cacao y vainilla)               | 3,90 |



### B. Café molido

Café intenso y con aroma como recién molido. Contenido: bolsa de 250 g.

| Código  | Tipo         | €    |
|---------|--------------|------|
| F247828 | Delicioso    | 7,90 |
| F247829 | Capritxoso   | 7,90 |
| F364555 | Descafeinado | 7,90 |



### C. Café descafeinado soluble

Monodosis de café instantáneo descafeinado. Caja de 100 sobres.

| Código  | €     |
|---------|-------|
| F364556 | 13,22 |



### D. Té e infusiones Pearl Collection

La línea Pearl Collection ofrece 8 tipos diferentes de té. Se presentan en un clásico sobre envuelto individualmente y con cierre hermético. Té con sello ecológico. Caja con 25 sobres individuales.

| Código  | Variedad          | Descripción                                      | Unidades por caja | €    |
|---------|-------------------|--|-------------------|------|
| F364557 | English Breakfast | Sabroso té negro Assam lleno de esencia          | 25 bolsitas       | 4,20 |
| F364558 | Earl Gray         | Té negro con toques de bergamota y limón         | 25 bolsitas       | 4,20 |
| F364559 | Green             | Té verde delicado y vigorizante                  | 25 bolsitas       | 4,20 |
| F364560 | Pu-Erh            | Suave té rojo, terroso y con gusto complejo      | 25 bolsitas       | 4,20 |
| F364561 | Rooibos           | Predomina el aroma a nuez con un ligero dulzor   | 25 bolsitas       | 4,20 |
| F364562 | Forest Fruit      | Infusión con frutos del bosque, viva y seductora | 25 bolsitas       | 4,20 |
| F364563 | Mint              | Menta egipcia refrescante y con sabor fresco     | 25 bolsitas       | 4,20 |
| F364564 | Camomile          | Relajante y suave infusión floral de manzanilla  | 25 bolsitas       | 4,20 |



## A. Té e infusiones Coral Collection

La línea Coral Collection ofrece 12 tipos diferentes de té en hoja, envasado en bolsita piramidal y en estuches individuales.

| Código  | Variedad          | Descripción   | Unidades por caja | €     |
|---------|-------------------|---|-------------------|-------|
| F364565 | English Breakfast | Mezcla de los mejores y exquisitos tés negros                       | 18 bolsitas       | 10,74 |
| F364566 | Earl Gray         | Té negro aromatizado con un toque de bergamota                      | 18 bolsitas       | 10,74 |
| F364567 | Oolong            | Té chino tradicional equilibrado y con mucho cuerpo                 | 18 bolsitas       | 10,74 |
| F364568 | Darjeeling        | Té negro con carácter afrutado picante                              | 18 bolsitas       | 10,74 |
| F364569 | Chai              | Té negro con aromatizado con canela, cardamomo, jengibre y clavo    | 18 bolsitas       | 10,74 |
| F364570 | Green             | Té verde puro, poderoso y vigorizante                               | 18 bolsitas       | 10,74 |
| F364571 | White             | Té blanco, equilibrado y con un aroma ligero, dulce y sutil         | 18 bolsitas       | 10,74 |
| F364572 | Pu-Erh Vanilla    | Té rojo suave, terroso y con un gusto complejo afinado con vainilla | 18 bolsitas       | 10,74 |
| F364573 | Rooibos           | Infusión sin cafeína y con mucho cuerpo                             | 18 bolsitas       | 10,74 |
| F364574 | Fruit             | Infusión sin cafeína de fruta roja y naranja con aroma vibrante     | 18 bolsitas       | 10,74 |
| F364575 | Mint              | Infusión de menta sin cafeína con sabor fresco duradero             | 18 bolsitas       | 10,74 |
| F364576 | Camomile          | Infusión de manzanilla sin cafeína con un aroma delicado            | 18 bolsitas       | 10,74 |

## AZÚCAR Y EDULCORANTES



### B. Azúcar

Azúcar blanco en sobres monodosis. Sobres de 6 gramos.

| Código  | Descripción         | Contenido | €     |
|---------|---------------------|-----------|-------|
| F253299 | Azúcar con paletina | 1.000 u.  | 54,44 |
| F259737 | Azúcar              | 1.500 u.  | 37,96 |

### C. Stevia

Endulzante de alta calidad a base de hierbas, para té, café u otras bebidas. Perfecto para dietas bajas en calorías. Caja de 200 sobres de 0,8 gramos.

| Código  | Contenido   | €    |
|---------|-------------|------|
| F259738 | Caja 200 u. | 4,88 |

### D. Sacarina

Endulzante granulado de fácil disolución incluso en bajas temperaturas. Sobres de 1 gramos.

| Código  | Contenido   | €    |
|---------|-------------|------|
| F364577 | Caja 150 u. | 7,78 |



Yarchivo®  
2000

### A. Módulos organizadores para la hora del café

Mantén organizado todo lo necesario para la preparación de bebidas calientes. La solución perfecta para tener siempre accesible todo lo necesario para la hora del café. Organizadores fáciles de transportar en el caso de que se quiera improvisar un descanso en la oficina o en cualquier ámbito de trabajo.

| Artículo  | Código  | Dimensiones            | €     |
|---|---------|------------------------|-------|
| A Módulo con 2 cajones grandes y 4 pequeños         | F355417 | 18,5 x 23 x 18,5 cm.   | 60,40 |
| B Módulo con 2 cajones grandes y 2 pequeños         | F363005 | 18,5 x 17,5 x 18,5 cm. | 38,27 |
| C Bandeja para servir pequeña                       | F363007 | 27,5 x 2 x 25 cm.      | 4,33  |
| D Bandeja para servir grande                        | F363008 | 43,5 x 2 x 18,5 cm.    | 5,80  |
| E Organizador con 2 cajones y varios compartimentos | F355377 | 14 x 31,5 x 29 cm.     | 31,87 |
| F Organizador con 3 cajones                         | F363009 | 34 x 6,5 x 32,5 cm.    | 31,20 |
| G Cajón para cápsulas de café                       | F363010 | 23,5 x 6 x 40 cm.      | 29,22 |
| H Bandeja organizadora con 5 compartimentos         | F363006 | 20,5 x 7 x 21,5 cm.    | 16,44 |
| I Bandeja organizadora con 7 compartimentos         | F355414 | 30,5 x 13,5 x 36,5 cm. | 18,36 |
| J Organizador de bolsitas de té                     | F355416 | 26 x 16 x 8 cm.        | 17,04 |



## OTROS ARTÍCULOS PARA LA HORA DEL CAFÉ



**LEITZ**

### A. Taza termo WOW

Taza termo portátil que mantiene la bebida caliente entre 6 y 8 horas. Fabricado en acero inoxidable con tapa de polipropileno. Taza completamente hermética, fácil de abrir y cerrar. La tapa puede lavarse en lavavajillas y el cuerpo a mano. Capacidad para 380 ml.

| Código  | Color    | €     |
|---------|----------|-------|
| F423374 | Negro    | 16,67 |
| F423380 | Violeta  | 16,67 |
| F423376 | Fucsia   | 16,67 |
| F423377 | Azul     | 16,67 |
| F423378 | Turquesa | 16,67 |
| F423375 | Amarillo | 16,67 |
| F423379 | Verde    | 16,67 |

## BEBIDAS Y SNACKS

### AGUA



**Viladrau**  
Empaques por 6 unidades

### B. Agua Viladrau

Agua mineral natural.

| Código  | Descripción    | Contenido | €    |
|---------|----------------|-----------|------|
| F240296 | Botella 1,5 l. | Pack 6 u. | 3,00 |
| F251425 | Garrafa 5 l.   | Pack 1 u. | 1,69 |



**Font Vella**

### C. Agua Font Vella

Agua mineral natural.

| Código  | Descripción     | Contenido  | €    |
|---------|-----------------|------------|------|
| F245527 | Botella 33 cl.  | Pack 35 u. | 9,20 |
| F255569 | Botella 50 cl.  | Pack 24 u. | 9,12 |
| F245529 | Botella 1,5 l.  | Pack 6 u.  | 3,45 |
| F252575 | Garrafa 6,25 l. | Pack 1 u.  | 2,20 |



**Primavera**

### D. Agua Fuente Primavera

Agua de mineralización débil obtenido del manantial de San Antonio de Requena en Valencia. Embotellado respetuoso con el medio ambiente.

| Código  | Descripción    | Contenido  | €    |
|---------|----------------|------------|------|
| F424688 | Botella 2 l.   | Pack 6 u.  | 2,90 |
| F424689 | Botella 33 cl. | Pack 24 u. | 5,25 |



**Lanjarón**

### E. Agua Lanjarón

Agua enriquecida a lo largo de su recorrido por el interior de Sierra Nevada. Agua mineral natural de mineralización débil.

| Código  | Descripción     | Contenido  | €    |
|---------|-----------------|------------|------|
| F246149 | 50 cl.          | Pack 24 u. | 9,12 |
| F246150 | Botella 1,5 l.  | Pack 6 u.  | 3,45 |
| F246147 | Garrafa 6,25 l. | Pack 1 u.  | 2,20 |

## REFRESCOS



### A. Refrescos

Bebidas refrescantes. Formato: lata 0,33 cc.

| Código  | Descripción     | Contenido  | €     |
|---------|-----------------|------------|-------|
| F243472 | Coca cola       | Pack 24 u. | 19,45 |
| F243475 | Coca cola Zero  | Pack 24 u. | 18,65 |
| F243473 | Coca cola Light | Pack 24 u. | 18,47 |
| F256781 | Fanta Naranja   | Pack 24 u. | 18,98 |
| F243476 | Fanta Limón     | Pack 24 u. | 22,73 |
| F256782 | Nestea Limón    | Pack 24 u. | 30,16 |
| F241772 | Estrella Damm   | Pack 24 u. | 20,80 |

## ZUMOS



### B. Zumo Don Simon

Zumo de fruta concentrado. Agitar antes de usar Packs de 6 unidades de 200 ml.

| Código  | Sabor     | Contenido   | €    |
|---------|-----------|-------------|------|
| F260900 | Naranja   | 6 x 200 ml. | 2,33 |
| F260901 | Melocotón | 6 x 200 ml. | 2,33 |
| F260902 | Piña      | 6 x 200 ml. | 2,33 |

## LECHE



### C. Leche Celta

Leche pura y auténtica procedente de los mejores pastos. Sus propiedades nutritivas contribuyen a tu bienestar y al de los tuyos.

| Código  | Tipo           | Contenido  | €    |
|---------|----------------|------------|------|
| F241447 | Entera         | 4 x 1,5 l. | 8,80 |
| F241452 | Semi desnatada | 4 x 1,5 l. | 8,80 |
| F263364 | Desnatada      | 4 x 1,5 l. | 8,80 |



### D. Leche Pascual

Leche procedente de granjas certificadas en Bienestar Animal por AENOR, que garantiza la máxima calidad en todos los productos.

| Código  | Tipo           | Contenido | €    |
|---------|----------------|-----------|------|
| F424655 | Entera         | 6 x 1 l.  | 8,90 |
| F288230 | Semi desnatada | 6 x 1 l.  | 8,90 |
| F355482 | Desnatada      | 6 x 1 l.  | 8,90 |



### E. Leche Kaiku sin lactosa

Leche sin lactosa digestiva, ligera, y deliciosa. Con todo el sabor de la leche sin renunciar a la ligereza y el equilibrio de una bebida sin lactosa.

| Código  | Tipo           | Contenido | €     |
|---------|----------------|-----------|-------|
| F424656 | Entera         | 6 x 1 l.  | 12,55 |
| F269292 | Semi desnatada | 6 x 1 l.  | 12,55 |
| F424657 | Desnatada      | 6 x 1 l.  | 12,55 |



### F. Leche de soja Vivesoy

Bebidas de soja 100% vegetal. Elaborada con soja no transgénica y con bajo contenido en sodio. Su consumo es apto para alérgicos a la proteína de la leche de vaca e intolerantes a la lactosa.

| Código  | Contenido | €     |
|---------|-----------|-------|
| F354240 | 6 x 1 l.  | 12,75 |



Nestlé.

### A. Leche evaporada Nestlé

La leche evaporada es una alternativa saludable, más cremosa que la leche convencional y más ligera que la nata. Ideal como acompañamiento para el café.

| Código  | Contenido             | €    |
|---------|-----------------------|------|
| F288107 | 10 cápsulas de 7,5 g. | 2,55 |



ARTLACH

### B. Galletas Chiquilin

Galletas auténticas e inimitables gracias a su receta única a base de cereales, huevo y miel. Combina su textura y sabor tan característicos con leche o yogur.

| Código  | Contenido | €    |
|---------|-----------|------|
| F413300 | 875 g.    | 6,50 |



FONTANEDA

### C. Galletas Maria

Galletas Maria doradas al horno. Ideales para mojar, untar y combinar. Se mantienen crujientes incluso mojadas en leche. Con un 72% de cereales. Sin conservantes.

| Código  | Contenido | €    |
|---------|-----------|------|
| F413464 | 800 g.    | 4,50 |



Cuétara

### D. Galletas Cuétara Tostada

Galletas ideales para combinar con mantequilla, queso fresco, crema de chocolate... Galletas tradicionales crujientes incluso mojadas en leche.

| Código  | Contenido | €    |
|---------|-----------|------|
| F404833 | 800 g.    | 3,82 |



Nestlé.

### E. KitKat Classic

Tómate un respiro con KitKat Classic, un delicioso barquillo bañado en chocolate con leche. Porción de 41,5 g.

| Código  | Contenido  | €     |
|---------|------------|-------|
| F425347 | Caja 36 u. | 19,31 |



Pictolin

### F. Caramelos Pictolin Cristal

Caramelos cristalizados con una textura irresistible. Con sabores y colores surtidos. Envueltos individualmente. Producto sin gluten.

| Código  | Contenido   | €    |
|---------|-------------|------|
| F425348 | Bolsa 1 kg. | 4,64 |



### A. Caramelos Respiral

Caramelos con sabor refrescante. Despeja tu nariz y garganta con un sabor persistente a eucalipto o limón / mentol. No contienen gluten.

| Código  | Sabor          | Contenido   | €    |
|---------|----------------|-------------|------|
| F425349 | Eucalipto      | Bolsa 1 kg. | 8,87 |
| F425350 | Limón / Mentol | Bolsa 1 kg. | 8,87 |



### B. Caramelos Werther's sin azúcar

El inconfundible sabor de nuestros caramelos clásicos sin azúcar. Sabor nata y textura suave. Envueltos individualmente. No contienen gluten.

| Código  | Contenido   | €     |
|---------|-------------|-------|
| F425352 | Bolsa 1 kg. | 18,22 |



### C. Caramelos Solano sin azúcar

Caramelos cremosos sin azúcar. Dos sabores disponibles: tradicional (toffee) y café expresso. Envueltos individualmente. No contienen gluten.

| Código  | Sabor                | Contenido   | €     |
|---------|----------------------|-------------|-------|
| F425353 | Tradicional (toffee) | Bolsa 1 kg. | 15,36 |
| F425354 | Café Expresso        | Bolsa 1 kg. | 15,36 |



### D. Caramelos blandos Sugus

Caramelos blandos a base de zumo concentrado de limón, cereza, piña y naranja. Envueltos individualmente. No contienen gluten.

| Código  | Contenido   | €    |
|---------|-------------|------|
| F425355 | Bolsa 1 kg. | 8,45 |



### E. Ositos de gominola Haribo

Ositos de caramelo blandos en sabores surtidos. Elaborados a partir de zumo de fruta concentrado. Producto con gluten.

| Código  | Contenido   | €    |
|---------|-------------|------|
| F425356 | Bolsa 1 kg. | 5,44 |



### F. Gominolas Gummy Jelly

Deliciosos caramelos blandos. Surtido de sabores frutales: fresa, naranja, limón y piña. Envueltos individualmente. No contienen gluten.

| Código  | Contenido   | €     |
|---------|-------------|-------|
| F425357 | Bolsa 2 kg. | 10,33 |



| A                                     |          |
|---------------------------------------|----------|
| Abrecartas                            | 507      |
| Accesorios de archivo                 | 482      |
| Accesorios de cocina                  | 562      |
| Accesorios para carpetas colgantes    | 456      |
| Accesorios para el café               | 567      |
| Accesorios para planners              | 139      |
| Accesorios para smartphones y tablets | 29       |
| Aceite para destructoras              | 108      |
| Adaptador de viaje                    | 8        |
| Adhesivo en spray                     | 365      |
| Afilaborras                           | 349      |
| Afilalápices                          | 350      |
| Agua destilada                        | 547      |
| Agua mineral                          | 571      |
| Agujas                                | 149, 416 |
| Agujas para etiquetadora              | 72       |
| Aire comprimido                       | 24       |
| Alfombras antifatiga                  | 53       |

|   |         |
|---|---------|
| Alfombrillas de ratón                   | 14      |
| Alicates de corte                       | 126     |
| Almohadillas para sellos                | 422     |
| Altavoces                               | 17, 152 |
| Ambientadores                           | 542     |
| Amoniaco                                | 547     |
| Arandelas autoadhesivas                 | 484     |
| Archicubos                              | 190     |
| Archivadores de palanca                 | 424     |
| Archivadores de palanca personalizables | 429     |
| Archivo definitivo                      | 463     |
| Archivadores de palanca personalizables | 429     |
| Arneses                                 | 529     |
| Artículos de medición                   | 522     |
| Artículos para envíos                   | 506     |
| Aspiradores                             | 554     |
| Atriles de información                  | 211     |
| Atriles de sobremesa                    | 206     |
| Audiokonferencia                        | 84      |
| Auriculares                             | 17, 81  |
| Azúcar y edulcorantes                   | 569     |

| B   |     |
|---|-----|
| Bancos                                    | 517 |
| Bandejas                                  | 172 |
| Bandejas de almacenaje                    | 518 |
| Barras adhesivas                          | 362 |
| Básculas                                  | 504 |
| Bastidores para carpetas colgantes        | 456 |
| Batería externa                           | 7   |
| Batidoras de cocina                       | 561 |
| Bayetas                                   | 548 |
| Bebidas y snacks                          | 571 |
| Blocs                                     | 265 |
| Blocs para pizarra                        | 142 |
| Blu-ray                                   | 2   |
| Bobinas para plastificar                  | 117 |
| Bolígrafo detector de billetes falsos     | 89  |
| Bolígrafos 4 colores                      | 308 |
| Bolígrafos con peana                      | 309 |
| Bolígrafos de capuchón de tinta de aceite | 300 |



|  |          |
|--|----------|
| Bolígrafos de tinta borrable                     | 308      |
| Bolígrafos retráctiles de tinta de aceite        | 303      |
| Bolsas adhesivas                                 | 214      |
| Bolsas con autocierre zip                        | 497      |
| Bolsas con solapa adhesiva                       | 497      |
| Bolsas de basura                                 | 553      |
| Bolsas de camiseta                               | 497      |
| Bolsas de envíos opacas                          | 497      |
| Bolsas de papel                                  | 497, 566 |
| Bolsas multiusos                                 | 486      |
| Bolsas para correo interno                       | 494      |
| Bolsas para documentos con fuelle                | 494      |
| Bolsas para documentos de protección y seguridad | 495      |
| Bolsas para documentos y envíos                  | 493      |
| Bolsas para residuos                             | 108      |
| Bolsillos adhesivos                              | 484      |
| Bolso para portátil                              | 35       |
| Borradores para pizarra                          | 145      |
| Botiquín primeros auxilios                       | 533      |
| Brazos para monitor                              | 47       |
| Bridas   | 521      |
| Bucs de archivo                                  | 183      |
| Buzones  | 193      |
| <b>C</b>   |          |
| Cables de seguridad                              | 21       |
| Cables y adaptadores                             | 18       |
| Cables y cargadores                              | 29       |
| Café y té  | 567      |
| Cafeteras y calentadores                         | 567      |
| Cajas de almacenaje profesional                  | 519      |
| Cajas de almacenamiento                          | 191      |
| Cajas de archivo definitivo                      | 463      |
| Cajas de caudales                                | 90       |
| Cajas de herramientas                            | 520      |
| Cajas de proyectos                               | 438      |
| Cajas de transferencia                           | 462      |
| Cajas fuertes                                    | 90       |
| Cajas multiusos                                  | 170      |
| Cajas para embalaje                              | 498      |
| Cajas registradoras                              | 89       |
| Cajón archivador                                 | 182      |
| Cajón de seguridad                               | 91       |

|                                     |          |
|-------------------------------------|----------|
| Clavadoras                          | 398      |
| Calculadoras                        | 56       |
| Calculadoras impresoras             | 64       |
| Calefactores                        | 560      |
| Calzado                             | 532      |
| Candados                            | 520      |
| Canutillos para encuadernar         | 122      |
| Cápsulas de café                    | 568      |
| Caramelos                           | 573      |
| Cargador de pilas                   | 29       |
| Cargadores                          | 8        |
| Carpeblocs                          | 266      |
| Carpeta de congresos                | 288      |
| Carpetas clasificadoras             | 458      |
| Carpetas colgantes                  | 454      |
| Carpetas con fundas                 | 441      |
| Carpetas con fundas personalizables | 443      |
| Carpetas con pinza                  | 447      |
| Carpetas de anillas                 | 429      |
| Carpetas de anillas canguro         | 433      |
| Carpetas de anillas personalizables | 433      |
| Carpetas de gomas                   | 434      |
| Carpetas de proyectos               | 438      |
| Carretillas                         | 513      |
| Carro de bandejas                   | 176      |
| Carros de preparación               | 505      |
| Carros para carpetas colgantes      | 457      |
| Cartón pluma                        | 237      |
| Cartucho de plastificación          | 117      |
| Cartuchos para pluma                | 343      |
| Cartulinas de colores               | 238      |
| Cascos                              | 523      |
| CD's                                | 2        |
| Ceras                               | 298      |
| Chalecos reflectantes               | 523      |
| Chaquetas                           | 531      |
| Chinchetas                          | 149, 516 |
| Cinta adhesiva de colores           | 371, 502 |
| Cinta adhesiva de doble cara        | 371      |
| Cinta adhesiva invisible            | 370      |
| Cinta adhesiva magnética            | 373      |
| Cinta adhesiva para embalaje        | 374, 500 |
| Cinta adhesiva profesional          | 373      |
| Cinta adhesiva transparente         | 369      |

|  |     |
|--|-----|
| Cintas Brother                                   | 71  |
| Cintas correctoras                               | 355 |
| Cintas de seguridad                              | 511 |
| Cintas Dymo                                      | 67  |
| Cintas para etiquetar, ocultar y corregir        | 359 |
| Cintas para identificadores                      | 220 |
| Cintas para rotular                              | 67  |
| Cizallas   | 108 |
| Calculadoras gráficas y científicas              | 61  |
| Clasificadoras de monedas                        | 88  |
| Clasificadores de acordeón                       | 459 |
| Clasificadores de cartón                         | 182 |
| Climatización                                    | 560 |
| Clips  | 414 |
| Cojines ergonómicos                              | 42  |
| Cola de contacto                                 | 368 |
| Cola líquida                                     | 363 |
| Compases   | 353 |
| Complementos de limpieza                         | 548 |
| Complementos para dispositivos de almacenamiento | 6   |
| Contadoras de billetes                           | 86  |
| Contadoras de monedas                            | 88  |
| Contenedores de archivo                          | 464 |
| Contenedores de gran capacidad                   | 555 |
| Contenedores de reciclaje                        | 556 |
| Contenedores para residuos                       | 555 |
| Control de asistencia                            | 85  |
| Cordones extensibles                             | 221 |
| Corrector con pincel                             | 353 |
| Cuadernos cosidos y encolados                    | 270 |
| Cuadernos de espiral                             | 272 |
| Cuadernos grapados                               | 268 |
| Cuadernos microperforados                        | 276 |
| Cubiertas para encuadernar                       | 124 |
| Cubiertos desechables                            | 564 |
| Cubiletes  | 167 |
| Cubos de limpieza                                | 552 |
| Cubrezapatos                                     | 527 |
| Cutters  | 410 |
| Dediles  | 507 |
| <b>D</b>   |     |
| Desatascador de tuberías                         | 545 |

|                                      |          |
|--------------------------------------|----------|
| Desinfectante de manos               | 541      |
| Destructoras                         | 93       |
| Detectores de billetes falsos        | 86       |
| Detergente                           | 546      |
| Dietarios                            | 286      |
| Discos duros externos                | 5        |
| Dispensadores de jabón               | 541      |
| Dispensadores de notas               | 248      |
| Dispensadores de servilletas         | 540      |
| Dispensadores de toallas             | 538      |
| Dispensadores de papel higiénico     | 537      |
| Dispositivos de almacenamiento       | 2        |
| Dossiers con fástener                | 478      |
| Dossiers con uñero                   | 476      |
| DVD's                                | 2        |
| Dymo                                 | 65       |
| <b>E</b>                             |          |
| Elementos de fijación                | 381      |
| Elementos de protección para objetos | 523      |
| Encuadernadoras                      | 119      |
| Encuadernadores                      | 483      |
| Ensobradoras                         | 496      |
| Escaleras                            | 514      |
| Escáners                             | 79       |
| Escobas                              | 550      |
| Escritura de alta gama y fantasía    | 315      |
| Espirales para encuadernar           | 123      |
| Estaciones de trabajo                | 52       |
| Estanterías metálicas                | 517      |
| Estropajos                           | 548      |
| Etiquetadoras                        | 71       |
| Etiquetas colgantes                  | 261      |
| Etiquetas de seguridad               | 260      |
| Etiquetas en continuo                | 262      |
| Etiquetas en rollo para etiquetadora | 72, 262  |
| Etiquetas en rollo para impresora    | 74       |
| Etiquetas especiales                 | 258      |
| Etiquetas lomerías                   | 485      |
| Etiquetas multiusos                  | 253      |
| Etiquetas para CD y DVD              | 257      |
| Etiquetas para envíos                | 261, 506 |
| Etiquetas para escritura manual      | 258      |
| Expositores de pie                   | 212      |

|                               |     |
|-------------------------------|-----|
| Expositores de sobremesa      | 204 |
| Expositores murales           | 208 |
| Exprimidores                  | 561 |
| Extragrapapas                 | 401 |
| <b>F</b>                      |     |
| Fásteners                     | 482 |
| Faxes                         | 80  |
| Fechadores                    | 418 |
| Fichas                        | 466 |
| Ficheros                      | 465 |
| Film autoadhesivo             | 237 |
| Film para paletizar           | 501 |
| Filtros de privacidad         | 23  |
| Flejadora manual              | 503 |
| Fleje                         | 503 |
| Fregonas y mopas              | 551 |
| Friegasuelos                  | 544 |
| Fundas de pared               | 214 |
| Fundas multitaladro           | 474 |
| Fundas para plastificar       | 116 |
| Fundas para tablet y portátil | 31  |
| Fundas para USB               | 6   |
| Fundas portadocumentos        | 476 |
| Fundas y cajas CD, DVD...     | 3   |
| <b>G</b>                      |     |
| Gafas para encuadernar        | 526 |
| Galletas                      | 573 |
| Gel limpia pantallas          | 24  |
| Gomas de borrar               | 345 |
| Gomas elásticas               | 417 |
| Gorros cubrecabello           | 527 |
| Grapadoras                    | 384 |
| Grapadoras de gruesos         | 396 |
| Grapadoras eléctricas         | 391 |
| Grapas                        | 399 |
| Guantes                       | 524 |
| Guantes de limpieza           | 549 |
| Guillotinas                   | 108 |
| <b>H</b>                      |     |
| Herramientas de embalaje      | 502 |
| Herramientas de limpieza      | 552 |

|                                  |     |
|----------------------------------|-----|
| Hervidores de agua               | 561 |
| Hojas lubricantes                | 108 |
| Hub                              | 6   |
| Humidificadores                  | 560 |
| <b>I</b>                         |     |
| Identificadores                  | 216 |
| Imanes                           | 147 |
| Impresora de tarjetas            | 75  |
| Impresoras de etiquetas          | 73  |
| Impresoras de inyección de tinta | 75  |
| Impresoras láser                 | 78  |
| Índice telefónico                | 469 |
| Índices adhesivos con símbolos   | 242 |
| Índices adhesivos flexibles      | 240 |
| Índices adhesivos rígidos        | 241 |
| Índices numéricos y alfabéticos  | 472 |
| Infusiones                       | 568 |
| Insecticidas                     | 543 |
| <b>J</b>                         |     |
| Jabón de manos                   | 541 |
| Jabonerías                       | 541 |
| <b>K</b>                         |     |
| Kit accesorios de presentación   | 150 |
| Kit borrador magnético           | 149 |
| Kit de limpieza                  | 26  |
| Kit de trazado                   | 352 |
| Kit para pizarra blanca          | 150 |
| Kit teclado + ratón              | 13  |
| <b>L</b>                         |     |
| Láminas imantadas                | 148 |
| Lámparas de escritorio           | 193 |
| Lápices bicolor                  | 297 |
| Lápices correctores              | 354 |
| Lápices de colores               | 296 |
| Lápices de grafito               | 291 |
| Lavavajillas                     | 545 |
| Leche                            | 572 |
| Lejía                            | 544 |
| Libretas                         | 272 |
| Libros de contabilidad           | 287 |

|                                    |     |
|------------------------------------|-----|
| Libros de control                  | 286 |
| Limpia pantallas                   | 24  |
| Limpiacristales                    | 543 |
| Limpiador de adhesivo              | 382 |
| Limpiadores de pizarras            | 147 |
| Limpieza de cocina                 | 545 |
| Limpieza de cristales              | 543 |
| Limpieza de muebles                | 547 |
| Limpieza de ropa                   | 546 |
| Limpieza de sanitarios             | 544 |
| Limpieza de suelos                 | 544 |
| Linternas                          | 522 |
| Líquidos correctores               | 353 |
| Listines telefónicos               | 468 |
| Llaveros y portallaves             | 521 |
| <b>M</b>                           |     |
| Maletas y trolleys                 | 35  |
| Maletín para portátil              | 33  |
| Máquinas de limpieza               | 554 |
| Máquinas de rotular                | 65  |
| Máquinas para fichaje              | 85  |
| Máquinas secamanos                 | 542 |
| Marcadores fluorescentes           | 336 |
| Marcos adhesivos                   | 213 |
| Marcos de pared                    | 141 |
| Marcos de señalización             | 512 |
| Marcos identificadores             | 216 |
| Marcos magnéticos                  | 215 |
| Mascarillas                        | 525 |
| Masillas                           | 379 |
| Memorias USB                       | 17  |
| Menaje desechable                  | 563 |
| Menaje desechable ecológico        | 565 |
| Minas                              | 344 |
| Mobiliario audiovisual             | 153 |
| Mochila para portátil              | 31  |
| Módulos de archivo                 | 182 |
| Módulos organizadores para el café | 570 |
| Mojasellos                         | 507 |
| Monos                              | 529 |
| <b>N</b>                           |     |
| Navetes                            | 73  |

|                             |          |
|-----------------------------|----------|
| Nota adhesivas especiales   | 247      |
| Notas adhesivas de acordeón | 246      |
| Notas adhesivas de colores  | 243      |
| Notas adhesivas Post-It     | 243      |
| Notas reposicionables       | 242      |
| Numeradores                 | 418      |
| <b>O</b>                    |          |
| Organizadores de cables     | 23       |
| Organizadores de escritorio | 168      |
| <b>P</b>                    |          |
| Paletinas                   | 566      |
| Palets de plástico          | 505      |
| Patalones                   | 530      |
| Paneles de información      | 213      |
| Pantallas de proyección     | 151      |
| Paño de microfibras         | 26, 147  |
| Pañuelos de celulosa        | 536      |
| Papel de cocina             | 540      |
| Papel de colores            | 228      |
| Papel ecológico y reciclado | 227      |
| Papel especial              | 230      |
| Papel fotográfico           | 230      |
| Papel higiénico             | 536      |
| Papel kraft                 | 238, 502 |
| Papel multifunción          | 224      |
| Papel para fax y sumadora   | 234      |
| Papel para plotter          | 235      |
| Papel vegetal               | 237      |
| Papeleras                   | 179, 555 |
| Parafarmacia                | 533      |
| Paragueros                  | 195      |
| Pegamento en barra          | 362      |
| Pegamento en roller         | 368      |
| Pegamento instantáneo       | 366      |
| Pegamento universal         | 366      |
| Pequeños electrodomésticos  | 561      |
| Percheros                   | 197      |
| Picanotas                   | 249      |
| Pictogramas                 | 512      |
| Pilas                       | 27       |
| Pinzas                      | 415      |
| Pinzas para identificadores | 220      |

|   |          |
|---|----------|
| Pistola termoadhesiva                             | 365      |
| Pizarras verdes                                   | 133      |
| Pizarra blanca autoadhesiva                       | 142      |
| Pizarras  | 129      |
| Pizarras blancas                                  | 133      |
| Pizarras de cristal                               | 135      |
| Pizarras especiales                               | 136      |
| Placas normalizadas                               | 513      |
| Plannings   | 138      |
| Plástico de burbujas                              | 499      |
| Plastificadoras                                   | 113      |
| Platos de plástico                                | 564      |
| Plegadoras  | 496      |
| Plumas desechables                                | 314      |
| Plumas estilográficas                             | 315      |
| Plumero   | 552      |
| Polos y camisas                                   | 530      |
| Porta anuncios adhesivo                           | 213      |
| Portabobinas de mostrador                         | 502      |
| Portabobinas industriales de papel                | 539      |
| Portacalendarios                                  | 171      |
| Portaclips  | 171, 415 |
| Portadocumentos                                   | 287      |
| Portadocumentos colgante                          | 209      |
| Portafirmas                                       | 466      |
| Portagomas  | 349      |
| Portalápices                                      | 167      |
| Portallaves                                       | 521      |
| Portaminas  | 293      |
| Portamonedas                                      | 91       |
| Portapóster                                       | 210      |
| Portarotuladores magnéticos                       | 146      |
| Portarrollos de cinta adhesiva                    | 376      |
| Portarrollos de mostrador                         | 502      |
| Portatarjetas de sobremesa                        | 221      |
| Portatizas  | 143, 298 |
| Poste de seguridad                                | 510      |
| Power Banks                                       | 7        |
| Precintadoras                                     | 500      |
| Precinto  | 374, 500 |
| Presentadores                                     | 154      |
| Productos de limpieza                             | 543      |
| Productos de limpieza para artículos electrónicos | 24       |

|  |          |
|--|----------|
| Protección auditiva                    | 528      |
| Punteros                               | 153      |
| Punzones para notas                    | 249      |
| Purificadores de aire                  | 561      |
| <b>Q</b>                               |          |
| Quitagrasas                            | 546      |
| Quitapelusas                           | 547      |
| <b>R</b>                               |          |
| Radio karaoke                          | 152      |
| Ratones                                | 9        |
| Recambios bolígrafos                   | 341      |
| Recambios de hojas blancas             | 283      |
| Recambios de hojas con bandas de color | 285      |
| Recambios de plumas                    | 343      |
| Recogecables                           | 23       |
| Recogedores                            | 550      |
| Replicadores de puertos                | 6        |
| Refrescos                              | 572      |
| Reglas                                 | 352      |
| Regletas                               | 22       |
| Relojes                                | 194      |
| Reposamuñecas                          | 15       |
| Reposapiés                             | 38       |
| Retroproyectores                       | 152      |
| Revisteros                             | 177      |
| Rifas                                  | 251      |
| Rollers de capuchón con tinta de gel   | 310      |
| Rollers de capuchón con tinta líquida  | 313      |
| Rollers retráctiles con tinta de gel   | 311      |
| Rollers retráctiles con tinta líquida  | 314      |
| Rollo de papel multiusos               | 540      |
| Rollos papel higiénico                 | 536      |
| Ropa laboral                           | 529      |
| Rotulador detector de billetes falsos  | 89       |
| Rotuladoras Dymo                       | 65       |
| Rotuladores de punta fina              | 317      |
| Rotuladores decorativos                | 333      |
| Rotuladores fluorescentes              | 336      |
| Rotuladores para pizarra               | 144, 330 |
| Rotuladores permanentes                | 324      |
| Rotuladores técnicos                   | 322      |
| Rotuladores textiles                   | 336      |

|  |          |
|--|----------|
| <b>S</b>                               |          |
| Sacapuntas                             | 350      |
| Sacarina                               | 569      |
| Salfuman                               | 548      |
| Selladores de bolsas                   | 502      |
| Sellos de oficina                      | 418      |
| Señalización y balización              | 510      |
| Separadores                            | 469      |
| Servilletas                            | 540, 566 |
| Silicona en barras                     | 365      |
| Silicona líquida                       | 364      |
| Sillas de oficina                      | 199      |
| Sistema de alimentación ininterrumpida | 9        |
| Snacks                                 | 573      |
| Sobres de colores                      | 492      |
| Sobres para envíos                     | 506      |
| Sobres para uso general                | 491      |
| Sobres portadocumentos                 | 480      |
| Soportes con pinza                     | 447      |
| Soportes para CPU                      | 50       |
| Soportes para monitor                  | 43       |
| Soportes para pizarras                 | 132      |
| Soportes para portátil                 | 50       |
| Soportes para tablet                   | 30       |
| Soportes para teclado                  | 43       |
| Stevia                                 | 569      |
| Suavizante                             | 547      |
| Subcarpetas                            | 450      |
| Sudadera                               | 531      |
| Sujetalibros                           | 179      |
| <b>T</b>                               |          |
| Tableros de corcho                     | 137      |
| Tableros tapizados                     | 137      |
| Taburetes                              | 514      |
| Tacos de papel                         | 249      |
| Taladros de gran capacidad             | 406      |
| Taladros de oficina                    | 402      |
| Talonarios                             | 249      |
| Tapones auditivos                      | 528      |
| Taquillas metálicas                    | 515      |
| Tarjetas de memoria                    | 4        |
| Tarjetas de visita                     | 249      |

|                                      |          |
|--------------------------------------|----------|
| Tarjetas para ficheros               | 466      |
| Tarjetas para impresora              | 75       |
| Tarjeteros                           | 467      |
| Taza termo                           | 571      |
| Teclados                             | 12       |
| Teléfonos de sobremesa               | 81       |
| Teléfonos inalámbricos               | 81       |
| Tenazas                              | 394      |
| Terminales para control de presencia | 85       |
| Tijeras                              | 408      |
| Tinta y tampones                     | 422      |
| Tinteros                             | 341      |
| Tiras magnéticas                     | 148      |
| Tizas                                | 143, 298 |
| Toallas secamanos                    | 538      |
| Toallitas húmedas                    | 536      |
| Toallitas limpiadoras                | 25       |
| Torres de almacenaje                 | 192      |
| Tostadora                            | 562      |
| Transpaletas                         | 505      |
| Transparencias proyección            | 152      |
| Tubos postales                       | 501      |
| <b>U</b>                             |          |
| Urnas                                | 193      |
| <b>V</b>                             |          |
| Vades de corte                       | 413      |
| Vades de sobremesa                   | 171      |
| Vasos de papel                       | 563      |
| Vasos de plástico                    | 564      |
| Velcro                               | 380      |
| Ventiladores                         | 560      |
| Videoproyectores                     | 151      |
| Visores y etiquetas                  | 456      |
| Vitrinas de corcho                   | 140      |
| Vitrinas magnéticas                  | 141      |
| <b>W</b>                             |          |
| Web Cams                             | 18       |
| <b>Z</b>                             |          |
| Zapatos                              | 532      |
| Zumos                                | 572      |

# INFORMACIÓN

*importante*



## PRECIOS

Todos los precios de este catálogo son **IVA no incluido**.

## COLORES

Los colores de los productos reales podrían ser ligeramente diferentes a los colores de impresión de este catálogo.

## MODIFICACIONES

Las características y precios de los productos de este catálogo podrían sufrir modificaciones por parte del fabricante durante la vigencia de esta publicación.

## ERRATAS

Este catálogo ha sido revisado minuciosamente para evitar cualquier error relativo a códigos, descripciones, fotografías, colores y todo tipo de contenido relacionado con el producto, sin embargo, esta publicación no está exenta de contener alguna errata. Rogamos nos informen de cualquier posible error para hacer la corrección correspondiente.



**100%**  
**reciclado**

## ¡PORQUE NOS IMPORTA EL MEDIO AMBIENTE!

Este catálogo está impreso en papel 100% reciclado. Certificado **FSC®** y **PEFC™**, garantizando que ha sido fabricado con madera procedente de bosques con gestión forestal sostenible y cumpliendo con los criterios de reducción del impacto ambiental.



 **FFICE24.net**

*Tienda especializada en material de oficina, material escolar y mobiliario*

info@office24.net 📍 902 024 174 📍 93 783 5398 📍 Calle Miño 112, Naves 6 - 7 Terrassa, Barcelona 08223

